

ORION®

LCD3214

Рідкокристалічні телевізори з дистанційним управлінням Інструкція по експлуатації



Рекомендується уважно прочитати цю інструкцію перед експлуатацією Вашого телевізора і зберігати її для подальшого користування.

Рекомендуется внимательно прочитать данную инструкцию перед эксплуатацией Вашего телевизора и хранить ее для дальнейшего использования.

Українська
Русский



Шановні покупці!

Дуже ВДЯЧНІ Вам за придбання телевізора Orion!

Ми щиро віримо у те, що на протязі довгих років Ви будете отримувати дійсне задоволення перед блакитним екраном Вашого нового телевізора!
Перед початком експлуатації, будь ласка, уважно прочитайте цю інструкцію, яка у простій та зрозумілій формі містить опис та пояснення усіх функцій та налаштувань.

Уважаемые покупатели!



Большое СПАСИБО Вам за покупку телевизора Orion!

Мы искренне верим в то, что в течение многих лет Вы будете получать истинное удовольствие перед голубым экраном Вашего нового телевизора!
Перед началом эксплуатации, пожалуйста, внимательно прочтите данную инструкцию, которая в простой и понятной форме содержит описания и объяснения всех функций и настроек.



Русская версия

СОДЕРЖАНИЕ

<u>МЕРЫ БЕЗОПАСНОСТИ И ПРЕДОСТОРОЖНОСТИ</u>	5
<u>ПРЕДЛАГАЕМЫЕ ВОЗМОЖНОСТИ И ФУНКЦИИ</u>	7
<u>ПЕРЕД ВКЛЮЧЕНИЕМ ТЕЛЕВИЗОРА</u>	8
• ИСПОЛЬЗОВАНИЕ ПУЛЬТА ДИСТАНЦИОННОГО УПРАВЛЕНИЯ (ПДУ).....	8
• ЭЛЕМЕНТЫ ПИТАНИЯ (БАТАРЕЙКИ) ДЛЯ ПДУ.....	8
• ПОДСОЕДИНЕНИЕ АНТЕННЫ.....	9
• ПОДСОЕДИНЕНИЕ К СЕТИ ПЕРЕМЕННОГО ТОКА.....	9
<u>ОСНОВНОЕ УСТРОЙСТВО. КНОПКИ, ИНДИКАТОРЫ, РАЗЪЕМЫ, ВХОДЫ, ПДУ</u>	10
• КНОПКИ И ИНДИКАТОРЫ.....	10
• РАЗЪЕМЫ И ВХОДЫ.....	11
• ПУЛЬТ ДИСТАНЦИОННОГО УПРАВЛЕНИЯ (ПДУ).....	12
<u>ПОДКЛЮЧЕНИЕ ВНЕШНИХ УСТРОЙСТВ</u>	13
• ПОДКЛЮЧЕНИЕ ЧЕРЕЗ SCART 1.....	13
• ПОДКЛЮЧЕНИЕ ЧЕРЕЗ SCART 2.....	14
• ПОДКЛЮЧЕНИЕ ЧЕРЕЗ AV ИЛИ S-ВИДЕО.....	15
• ПОДКЛЮЧЕНИЕ ЧЕРЕЗ КОМПОНЕНТНЫЕ ВХОДЫ.....	16
• ПОДКЛЮЧЕНИЕ ЧЕРЕЗ HDMI.....	17
• ПОДКЛЮЧЕНИЕ ЧЕРЕЗ D-Sub.....	17
<u>ВКЛЮЧЕНИЕ И ВЫКЛЮЧЕНИЕ</u>	18
• ВКЛЮЧЕНИЕ.....	18
• ВЫКЛЮЧЕНИЕ.....	18
<u>ВЫЗОВ МЕНЮ. ОТОБРАЖЕНИЕ СТАТУСНОЙ ИНФОРМАЦИИ</u>	18
• ВЫЗОВ МЕНЮ.....	18
• ОТОБРАЖЕНИЕ СТАТУСНОЙ ИНФОРМАЦИИ.....	18
<u>ПРОСМОТР КАНАЛОВ</u>	19
• ВЫБОР РЕГИОНА.....	19
• ВКЛЮЧЕНИЕ/ВЫКЛЮЧЕНИЕ ФУНКЦИИ APS.....	19
• АВТОМАТИЧЕСКИЙ ПОИСК.....	19
• РУЧНАЯ ПОДСТРОЙКА ИЗОБРАЖЕНИЯ.....	20
• РУЧНОЙ ПОИСК.....	20
• УДАЛЕНИЕ КАНАЛОВ.....	20
• СОРТИРОВКА.....	21
• УСТАНОВКА ЛЮБИМЫХ КАНАЛОВ.....	21
• РЕДАКТИРОВАНИЕ НАЗВАНИЯ КАНАЛА.....	21
<u>БЛОКИРОВКА КАНАЛОВ</u>	22
• БЛОКИРОВКА / РАЗБЛОКИРОВКА КАНАЛА.....	22
• ВКЛЮЧЕНИЕ / ВЫКЛЮЧЕНИЕ ФУНКЦИИ "РОДИТЕЛЬСКИЙ ЗАМОК".....	22
• УСТАНОВКА ПАРОЛЯ.....	23
<u>ДРУГИЕ КНОПКИ ПУЛЬТА ДУ</u>	23
• ПОСЛЕДОВАТЕЛЬНЫЙ ВЫБОР КАНАЛОВ.....	23
• НЕПОСРЕДСТВЕННЫЙ ВЫБОР КАНАЛОВ.....	23
• ПЕРЕКЛЮЧЕНИЕ МЕЖДУ ПОСЛЕДНИМИ КАНАЛАМИ (КНОПКА RETURN ).....	23
• РЕГУЛИРОВКА ГРОМКОСТИ.....	23
• ВКЛЮЧЕНИЕ / ОТКЛЮЧЕНИЕ ЗВУКА (КНОПКА MUTE ).....	23
<u>НАСТРОЙКА ИЗОБРАЖЕНИЯ</u>	24
<u>НАСТРОЙКА ЗВУЧАНИЯ</u>	24
<u>СИСТЕМНЫЕ НАСТРОЙКИ</u>	25
<u>ТАЙМЕР СНА, ТАЙМЕР ВКЛЮЧЕНИЯ И ТАЙМЕР ВЫКЛЮЧЕНИЯ</u>	26
<u>РЕЖИМ "КАРТИНКА ВНЕ КАРТИНКИ" (P.O.S.)</u>	27
<u>РЕЖИМ "КАРТИНКА В КАРТИНКЕ" (P.I.P.)</u>	28
<u>НАСТРОЙКИ В РЕЖИМЕ D-SUB</u>	28
<u>ТЕЛЕТЕКСТ</u>	29
<u>СОВЕТЫ ПО УХОДУ</u>	29
<u>В СЛУЧАЕ НЕИСПРАВНОСТЕЙ</u>	30
<u>ТЕХНИЧЕСКИЕ ХАРАКТЕРИСТИКИ</u>	32

МЕРЫ БЕЗОПАСНОСТИ И ПРЕДОСТОРОЖНОСТИ

1. Установка

При установке рекомендуется использовать настольную подставку, которая идет в комплекте. При этом установите телевизор на ровной поверхности. В целях обеспечения надежной вентиляции и предотвращения падения его при возникновении нестандартных ситуаций (например, землетрясение) оставьте как минимум по 10...15 см свободного пространства вокруг телевизора и не ставьте на верхнюю его панель никаких предметов.

В случае крепления телевизора на стене или потолке, пожалуйста, используйте специальные крепления, предназначенные для этой модели (в комплект не входят).

Не рекомендуется устанавливать телевизор:

- в тесно заставленных местах или на мебели,
- в местах подверженных прямым солнечным лучам и высокой температуре (возле нагревателей и т. п.),
- в местах подверженных увлажнению и запыленности,
- а также в непосредственной близости от приборов, создающих сильные магнитные и электрические поля.

В случае необходимости перемещения телевизора рекомендуется делать это, как минимум двоим людям. При этом необходимо быть осторожным и внимательным, и особенно следить за тем, чтобы не ударить телевизор о какие-нибудь предметы и не повредить поверхность телевизора.

2. Вентиляция

Все отверстия и прорезы в корпусе этого телевизора предназначены для обеспечения надлежащего его охлаждения методом вентиляции. Поэтому никогда не устанавливайте телевизор в местах с недостаточной вентиляцией и для предотвращения перегрева телевизора ни в коем случае не закрывайте эти отверстия.

3. Вода и влажность

Не эксплуатируйте телевизор в местах с повышенным уровнем влаги (особенно в ванных комнатах, вблизи раковины на кухне, рядом со стиральной машиной) и старайтесь не ставить емкости с водой или другими жидкостями на телевизор или в непосредственной близости от него. Не допускайте попадания воды на телевизор и в отверстия в корпусе телевизора, и ни в коем случае не эксплуатируйте его под дождем.

В случае попадания воды в отверстия в корпусе телевизора рекомендуется немедленно отключить его от сети переменного тока, т. е. отсоединить шнур питания от розетки сети переменного тока, и вызвать мастера по обслуживанию.

4. Посторонние предметы

Не допускайте попадания посторонних предметов в отверстия в корпусе телевизора.

В случае попадания посторонних предметов в отверстия в корпусе телевизора рекомендуется немедленно отключить его от сети переменного тока, т. е. отсоединить шнур питания от розетки сети переменного тока, и вызвать мастера по обслуживанию.

5. Источник питания

Этот телевизор работает только от сети переменного тока 220 В и частотой 50 Гц (100-240 В, 50-60 Гц). Не рекомендуется подключать этот телевизор к источникам напряжения со значениями напряжения и частоты, которые отличаются от указанных.

Также не рекомендуется подключать к одной розетке и / или к одному шнуру (общему удлинителю) несколько устройств одновременно, т. к. в таких случаях возможна перегрузка, что может привести к возгоранию этой розетки и / или использованного шнура (общего удлинителя).

6. Шнур питания

Шнур питания телевизора должен быть проложен таким образом, чтобы не допустить его защемление другими предметами (например, самим телевизором). Помните, что повреждение шнура питания и вилки может быть причиной пожара и удара электрическим током.

Особое внимание уделите также месту соединения шнура с вилкой, розетке сети переменного тока и месту выхода шнура из телевизора.

7. Молния

Во время грозы всегда отключайте телевизор от сети переменного тока (при этом рекомендуется не только выключить кнопку "Питание", но и отсоединить шнур питания от розетки сети переменного тока), а также отсоедините от телевизора антенну.

8. Длительное отсутствие

Перед тем, как уехать из дома на длительное время всегда отключайте телевизор от сети переменного тока. При этом рекомендуется не только выключить кнопку "Питание", но и отсоединить шнур питания от розетки сети переменного тока.

9. Жидкокристаллическая панель

Вместо устаревшей технологии использования ЭЛТ для отображения информации в телевизоре используется жидкокристаллическая панель. Если так случилось, что поверхность повреждена, будьте очень осторожны и не дотрагивайтесь до поверхности, т. к. можете пораниться.

10. Режим ожидания

При выключении этого телевизора при помощи пульта ДУ телевизор переводится в состояние "ожидания". При этом в нем все еще действует слабый ток. Поэтому в целях дополнительной безопасности и экономии электроэнергии рекомендуется всегда отключать телевизор от сети переменного тока, т. е. отсоединить шнур питания от розетки сети переменного тока (например, на ночь перед сном).

11. Чистка

Перед чисткой всегда отключайте телевизор от сети переменного тока, т. е. отсоедините шнур питания от розетки сети переменного тока. При чистке не используйте жидкие чистящие средства и аэрозоли. Чистку производите мягкой, чистой и слегка влажной тканью.

12. Неисправности и замена деталей

В случае обнаружения каких-либо неисправностей (неполадок, дефектов, и пр. как-то дым, странные звуки или запахи, и т. п.) в телевизоре рекомендуется немедленно отключить его от сети переменного тока, т. е. отсоединить шнур питания от розетки сети переменного тока, и вызвать мастера по обслуживанию.

Ни в коем случае не пытайтесь самостоятельно отремонтировать или снимать заднюю крышку телевизора, это может привести к поражению электрическим током и др.

В случае необходимости произвести замену некоторых деталей телевизора убедитесь в том, что специалист производящий замену, использует детали аналогичные заменяемым или имеющие те же характеристики. Неквалифицированная замена деталей телевизора может привести к возгоранию, поражению электрическим током и др.

13. Обслуживание

Обслуживание телевизора должны производить только квалифицированные специалисты. Ни в коем случае не пытайтесь самостоятельно отремонтировать или снимать заднюю крышку телевизора, это может привести к поражению электрическим током и др.

14. Многократное включение/выключение

В целях увеличения срока службы телевизор не рекомендуется многократно повторять шаг включения/выключения телевизора.

УПАКОВКА

Упаковочный материал и приспособления изготовлены из материала, который может использоваться для дальнейшей переработки. Не разрешайте детям играть с упаковочным материалом.



ПРЕДЛАГАЕМЫЕ ВОЗМОЖНОСТИ И ФУНКЦИИ

- 32-дюймовый жидкокристаллический телевизор с управлением от пульта ДУ
- Мультисистемность (PAL/ SECAM B/G, D/K)
- 200 каналов в диапазонах VHF (MB), UHF (DM) и кабельного телевидения
- Возможность настройки и приема программ кабельного телевидения
- Автоматическая и ручная настройка программ (ручная настройка программ в обоих направлениях)
- Сортировка программ в удобном порядке, ввод/редактирование название программы
- Выбор любимых каналов одним нажатием кнопки ПДУ
- Удобное и легкое управление телевизором через систему экранного меню
- Выбор языка сообщений экранного меню (русский, английский и др)
- Непосредственный выбор программы
- Переключение между двумя последними программами одним нажатием кнопки ПДУ
- Телетекст
- Расширенная система входов / выходов (AV, SCART, HDMI/DVI, D-SUB, YPbPr, вход для подключения наушников)
- NICAM/IGR
- Четыре предустановленных режима изображения
- Форматы экрана 16:9, 14:9, 4:3, Panorama, 4:3 letterbox (Zoom)
- Функция "картинка в картинке" (PIP – отображение на экране одновременно картинок двух каналов)
- Функция "картинка вне картинки" (POS – режимы POP 4:3, POP Full, 4 Windows, 9 Windows)
- Задержка изображения (на определенном кадре) одним нажатием кнопки ПДУ
- Четыре предустановленных режима звучания
- Полное заглушения звука одним нажатием кнопки ПДУ
- Эквалайзер (для настройки низких и высоких частот звуковой системы)
- Таймер сна
- Таймер включения/выключения
- "Родительский замок" (путем программирования можно ограничивать доступ к некоторым функциям телевизора)
- Автоматическое выключение звука и голубой фон в случае отсутствия телевизионного сигнала
- Автоматическое переключение телевизора в состояние "ожидания" после окончания трансляции программ через 5 минут
- Источник питания 100 - 240 В / 50 - 60 Гц

ПЕРЕД ВКЛЮЧЕНИЕМ ТЕЛЕВИЗОРА

• **ИСПОЛЬЗОВАНИЕ ПУЛЬТА ДИСТАНЦИОННОГО УПРАВЛЕНИЯ (ПДУ)**

Направьте ПДУ в сторону телевизора туда, где установлен датчик (сенсор) дистанционного управления. При этом предметы, находящиеся между пультом и ТВ могут препятствовать передаче сигнала.

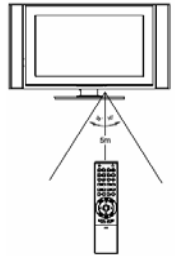

Предостережения

- Не бейте и не наносите удары при помощи ПДУ.
- Не разливайте на ПДУ жидкости и не мочите его.
- Не держите ПДУ в местах повышенной влаги.
- Не держите ПДУ под прямыми солнечными лучами. Это может привести к его поломке.
- ПДУ может работать некорректно из-за прямого попадания на датчик (сенсор) дистанционного управления на ТВ солнечных лучей или яркого освещения. В этом случае измените угол освещения, поверните телевизор или поднесите ПДУ ближе к сенсору на ТВ.

• **ЭЛЕМЕНТЫ ПИТАНИЯ (БАТАРЕЙКИ) ДЛЯ ПДУ**

Если ПДУ не работает, необходимо поменять батарейки в нем.



1. Откройте крышку ПДУ (сдвигайте, нажимая).
2. Вставьте две «пальчиковых» батарейки («+» к «+», а «-» к «-»).
3. Задвиньте крышку ПДУ.

Меры предосторожности

Неправильное или неаккуратное использование батареек может привести к тому, что из них потекут химические вещества. Во избежание этого и других нежелательных последствий соблюдайте следующие инструкции.

- Вставляйте батарейки в соответствии их полям («+» к «+», а «-» к «-»).
- Используйте батарейки только одного типа (щелочные с щелочными, угольноцинковыми с угольноцинковыми и т. д.)
- Не используйте и не совмещайте старые (отработанные или наполовину отработанные) и новые батарейки. Совмещение может привести к быстрому изнашиванию новых батареек, а старые могут «потечь».
- Вынимайте батарейки из пульта сразу после того, как они перестали работать. «Течь» батареек может образовать шероховатый налет на внутренних стенках пульта ДУ. Если это все-таки произошло, поскорей вытрите налет.
- Первая пара батареек, идущая в комплекте с продуктом может проработать немного меньше, чем ожидается, так как батарейки, прежде чем попасть к конечному потребителю, предварительно хранились какое-то время, при не всегда благоприятных условиях, на складах и торговых площадях.
- Если ПДУ не используется продолжительное время, лучше вынуть батарейки.



Заменять оба батарейных элемента одновременно



Не совмещать батарейки разных типов (щелочные с угольноцинковыми и т. д.)



Запрещается подзарядка

• ПОДСОЕДИНЕНИЕ АНТЕННЫ

Установите Ваш телевизор в той комнате, где свет не будет прямо попадать на экран. Полная темнота или отражение (отсвечивание) на экране может привести к нежелательному зрительному напряжению. При просмотре рекомендуется использовать освещение средней яркости, не направленное прямо на экран ТВ.

Для получения оптимального качества изображения и звука необходимы внешняя антенна (локальная или общая унифицированная), соответствующий кабель (коаксиальный с сопротивлением 75 Ом) и соответствующий терминальный штепсель.

Рекомендуется аккуратно вставить коаксиальный антенный штепсель кабеля в разъем для подключения антенны на задней панели телевизора.

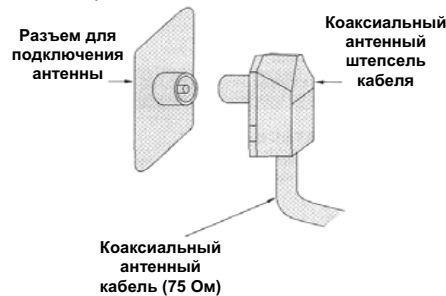

Примечания

- Если используется унифицированная антенная система, Вам может понадобиться соответствующий кабель и штепсель для соединения стеновой антенной розетки с телевизионным приемником.
- Как уже отмечалось, рекомендуется использовать коаксиальный кабель с сопротивлением 75 Ом. При этом использование такого коаксиального кабеля с сопротивлением 75 Ом предотвращает возникновение возможных помех и нежелательных волн. В случае использования других кабелей (например, с сопротивлением 300 Ом) при подключении антенны рекомендуется использовать специальный трансформатор.
- В случае использования внешней локальной антенны, во избежание возможных аварий (например, в случае обвала антенны) настоятельно рекомендуется устанавливать антенну вдали от транспортных магистралей, трамвайных линий, высоковольтных линий, и т. д. Также помните, что оголенные участки кабеля в воздухе могут окислиться и стать причиной некачественного приема телевизионного сигнала.
- В местах со слабым уровнем телевизионного сигнала рекомендуется использовать специальные усилители.
- Во время грозы, как уже отмечалось, помимо отключения телевизора от сети переменного тока рекомендуется также всегда отключать антенну от телевизора.

• ПОДСОЕДИНЕНИЕ К СЕТИ ПЕРЕМЕННОГО ТОКА

Этот телевизор работает только от сети переменного тока 220 В и частотой 50 Гц (100-240 В, 50-60 Гц). Не рекомендуется подключать этот телевизор к источникам напряжения со значениями напряжения и частоты, которые отличаются от указанных. Для подключения к сети переменного тока просто вставьте вилку провода питания в розетку 200 В/ 50 Гц.

После распаковки перед подсоединением к сети переменного тока дайте телевизору нагреться (охладиться) до комнатной температуры.

Примечание

- Всегда отсоединяйте провод питания от розетки, если продукт не используется длительное время.

ОСНОВНОЕ УСТРОЙСТВО. КНОПКИ, ИНДИКАТОРЫ, РАЗЪЕМЫ, ВХОДЫ, ПДУ

• КНОПКИ И ИНДИКАТОРЫ

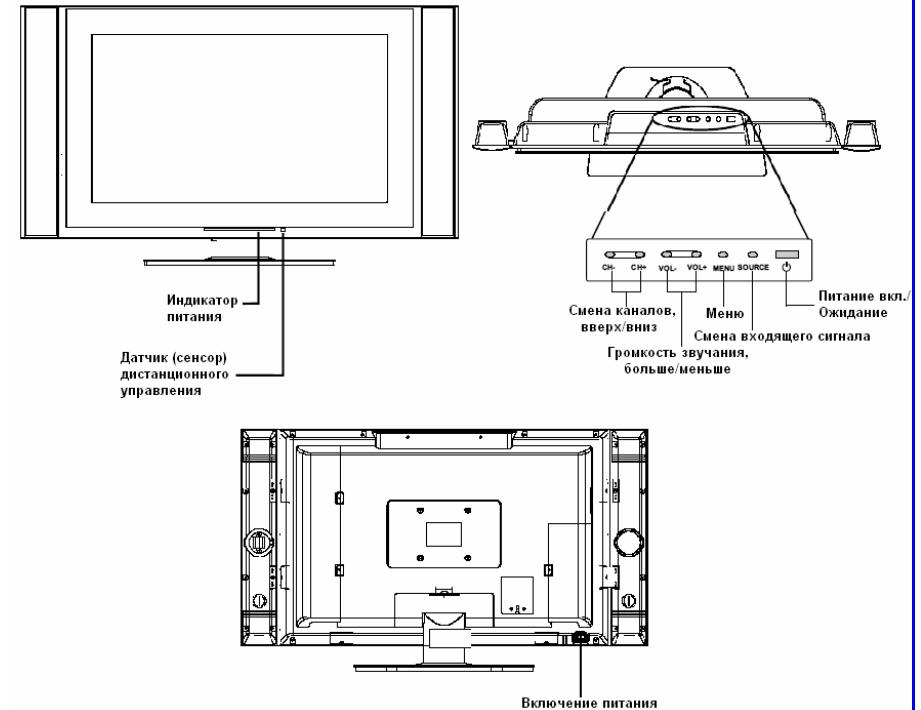

1. **POWER**
Для включения/выключения телевизора. При нажатии устройство перейдет из режима **ОЖИДАНИЯ** в активный режим работы. При повторном нажатии – назад в режим **ОЖИДАНИЯ**.
2. **SOURCE**
Для смены входящего сигнала.
3. **MENU**
Вызов заглавной страницы МЕНЮ.
4. **CH+/-**
Для смены телевизионных каналов. В разделе **MENU** используются для выбора параметров.
5. **VOL+/-**
Нажатием кнопки **VOL+** увеличивается, а **VOL-** - уменьшается уровень громкости звучания. В разделе **MENU** используются для установки значений параметров.

• РАЗЪЕМЫ И ВХОДЫ

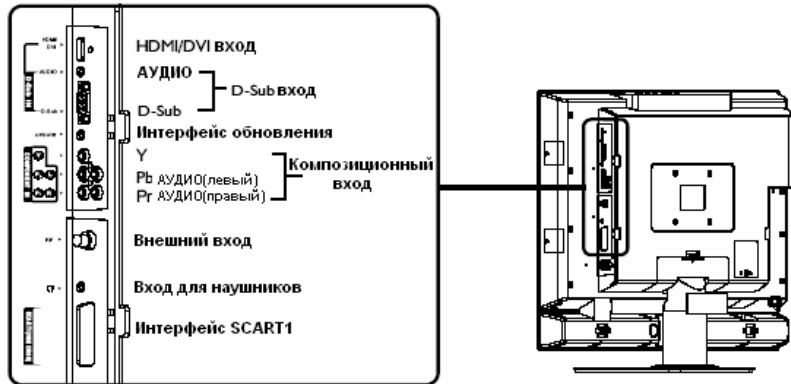
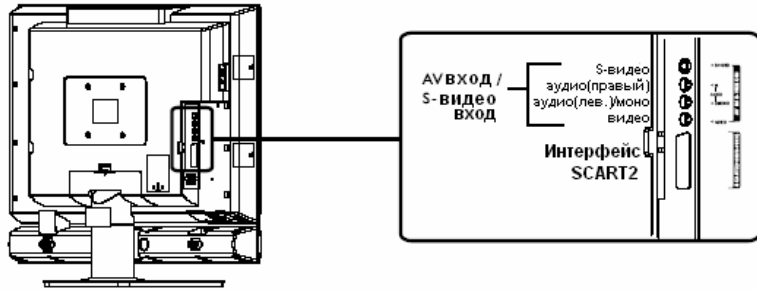

- 1. AV входы (Видео, Аудио Левый/МОНО, Правый) / S-видео вход**
Для приема аудио/видео и S-видео сигналов от дополнительно подключенных устройств, например видеоплеера или DVD плеера.
- 2. Интерфейс Euro-SCART2 (Видео/S-видео) на 21 штырь**
Позволяет подсоединить дополнительные устройства такие, как Декодер, видеоплеер или DVD плеер.
- 3. Интерфейс HDMI/DVI**
- 4. Вход D-Sub/Аудио вход**
Подключение D-Sub / аудио кабелей Вашего ПК
- 5. Интерфейс "обновления"**
Используется только работниками сервис-центров и обслуживающих компаний. Не для работы пользователя.
- 6. Компонентный вход (Y, Pb, Pr, Audio L, R)**
Для подсоединения к компонентному видео /аудио входу DVD плеера или Set-Top Box.
- 7. Вход для подключения антенны**
- 8. Вход для подключения наушников**
- 9. Интерфейс для кабеля Euro-SCART1 (Видео/RGB) на 21 штырь**

• ПУЛЬТ ДИСТАНЦИОННОГО УПРАВЛЕНИЯ (ПДУ)

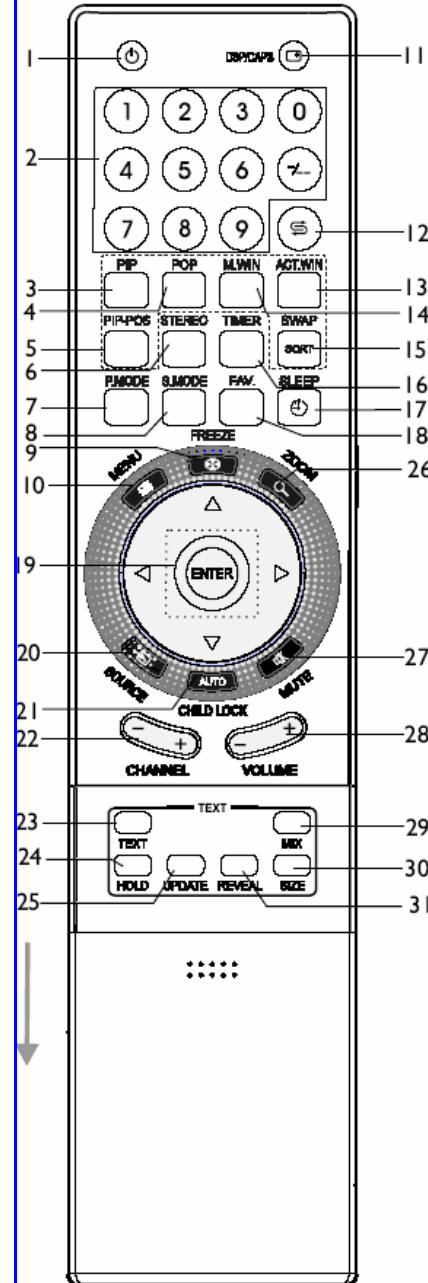

- 1. POWER**
Для включения/выключения телевизора.
- 2. 0 – 9 цифровые кнопки, +/-**
0 – 9: задается конкретный номер канала; +/-: переключатель для набора одно-, двух- и трехзначных номеров каналов.
- 3. PIP**
Включение режима "картинка в картинке" (КВК) (отображение на экране одновременно картинок двух каналов).
- 4. POP**
Включение режима "картинка вне картинки" (КВНК).
- 5. PIP-POS**
Для установки позиции картинки в режиме КВК.
- 6. STEREO**
Для выбора стерео, моно или 2-язычного звучания.
- 7. P.MODE**
Для переключения режимов изображения. Красная кнопка телетекста.
- 8. S.MODE**
Для переключения режимов звучания. Зеленая кнопка телетекста.
- 9. FREEZE**
Для задержки изображения (т.е. на определенном кадре).
- 10. MENU**
Вызов заглавной страницы МЕНЮ / возврат к предыдущей странице МЕНЮ.
- 11. DSP/CAPS**
Отображает текущий статус изображения. В режиме ввода значка канала для перехода от верхнего поля к нижнему.
- 12. RETURN**
Для быстрого перехода между текущим каналом и последним из просмотренных. Для возврата к предыдущему источнику.
- 13. ACT.WIN**
Для выбора основного изображения или КВК изображения в режиме "картинка в картинке".
- 14. M.WIN**
Режим демонстрации нескольких картинок изображения.
- 15. SWAP/SORT**
В режиме полноэкранного изображения нажмите эту кнопку для входа в режим редактирования канала. При просмотре ТВ канала в режиме "картинка в картинке" нажмите эту кнопку для обмена изображений основной и встроенной картинок.
- 16. TIMER**
Для установки текущего времени, таймера включения или выключения.
- 17. SLEEP**
Для установки таймера сна. Голубая кнопка телетекста.
- 18. FAV.**
Для переключения между всеми любимыми каналами. Желтая кнопка телетекста.
- 19. ENTER (Вверх/Вниз, Влево/Вправо)**
ENTER: Для подтверждения осуществляемой операции или установок или для входа в подменю. **ENTER (Вверх/Вниз):** Для перехода вверх/вниз в меню. **ENTER (Влево/Вправо):** Для перехода влево/вправо в меню. Для подтверждения выбранного параметра меню.
- 20. SOURCE**
Для входа в меню подключения дополнительных устройств.
- 21. AUTO/CHILD LOCK**
Для автокорректировки расположения изображения в режиме VGA. Для блокировки/разблокировки каналов при просмотре ТВ.
- 22. CHANNEL +/-**
Для переключения каналов.
- 23. Text**
Для входа/выхода из режима телетекста.
- 24. HOLD**
Для временной задержки текущей страницы телетекста (без ее обновления).
- 25. UPDATE**
Для просмотра обновленной страницы телетекста.
- 26. ZOOM**
Для выбора соотношений размеров экрана. Кнопка не работает в режимах [КВК 4:3], [Полный, ким КВНК], [4 окон], [9 окон].
- 27. MUTE**
Для полного отключения звука.
- 28. VOLUME +/-**
Для регулировки уровня громкости звучания.
- 29. MIX**
Для включения режима отображения телетекста поверх изображения.
- 30. SIZE**
Для увеличения верхней или нижней половины страницы текущего изображения в телетексте.
- 31. REVEAL**
Для отображения скрытой информации, например, решения загадок и т. д.

ПОДКЛЮЧЕНИЕ ВНЕШНИХ УСТРОЙСТВ

Меры предосторожности

- Перед подключением тщательно проверьте все штекеры кабелей и проводов на соответствие имеющимся входам в телевизоре и их типу.
- Потеря каких-либо соединяющих кабелей и проводов может привести к некачественной картинке изображения или проблемам с цветом. Убедитесь, что все провода и кабели надежно и безопасно вставлены в соответствующие входы.
- С возникающими вопросами обращайтесь к данной инструкции. Не пытайтесь разобраться самостоятельно.
- При подключении телевизора и других устройств к нему делайте это, не включая питание, во избежание различных травм.

• ПОДКЛЮЧЕНИЕ ЧЕРЕЗ SCART 1

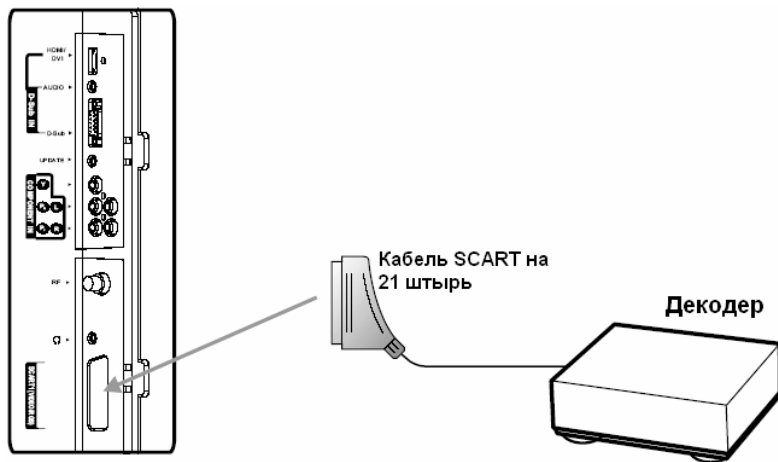

Настройка подключения:

1. Включите Ваш телевизор, нажмите на пульте ДУ кнопку **SOURCE**.
2. Нажмите **ENTER** (Вверх/Вниз) и выберите режим подключения (пункт **SCART 1**), затем нажмите **ENTER** для подтверждения выбора.
3. Включите подключенное устройство (напр., декодер).

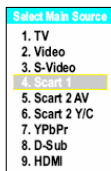

Примечание

- Устройство принимает сигналы **CVBS (Видео)** и **RGB** через интерфейс **SCART1** и способно распознать формат автоматически. Причем сигнал **RGB** имеет приоритет перед сигналом **CVBS (Видео)** и будет при автоматической идентификации выбираться как основной.
- Для подключения дополнительных устройств с AV выходами используйте Scart Конвертер (переходник) для подключения к интерфейсу **SCART** на устройстве. В этом случае телевизор будет принимать только сигнал **CVBS (Видео)**.

• ПОДКЛЮЧЕНИЕ ЧЕРЕЗ SCART 2

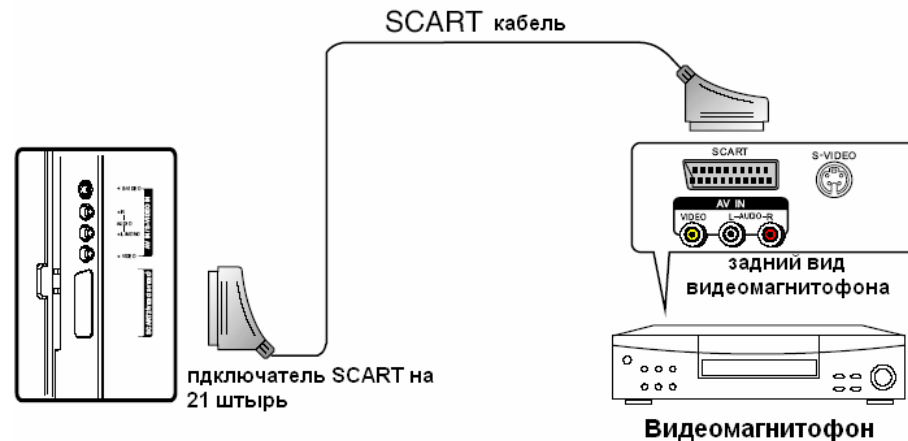

Настройка подключения:

1. Включите Ваш телевизор, нажмите на пульте ДУ кнопку **SOURCE**.
2. Нажмите **ENTER** (Вверх/Вниз) и выберите режим подключения (пункт **SCART2 AV**), затем нажмите **ENTER** для подтверждения выбора.
3. Включите подключенное устройство, вставьте видеокассету и нажмите кнопку **Play**.

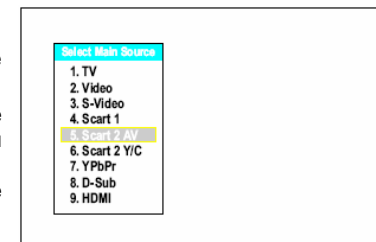

Примечание

- Устройство принимает сигналы **CVBS (Видео)** и **Y/C (S-Видео)** через интерфейс **SCART2**.
- Во время приема сигнала **Y/C**, необходимо переключиться с режима **Scart2 AV** на режим **Scart2 Y/C** в меню настроек подключений (кнопка **SOURCE**). Если изображение покажется Вам не качественным, попробуйте изменить режим подключения.
- Для подключения дополнительных устройств с AV выходами используйте Scart Конвертер (переходник) для подключения к интерфейсу **SCART** устройства. В этом случае телевизор будет принимать только сигнал **CVBS (Видео)**.

• ПОДКЛЮЧЕНИЕ ЧЕРЕЗ AV ИЛИ S-ВИДЕО

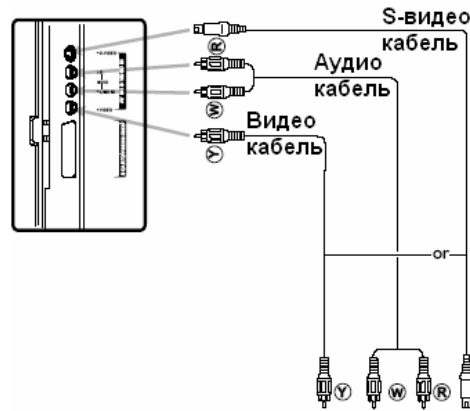

Вы можете подключить следующие устройства:



Видеомагнитофон

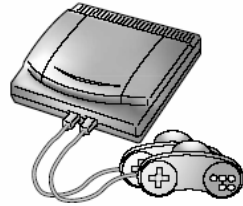

Игровая приставка

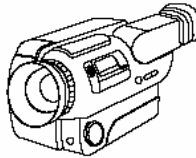

Видеокамера

Настройка подключения:

1. Включите Ваш телевизор, нажмите на пульте ДУ кнопку **SOURCE**
2. Нажмите **ENTER** (Вверх/Вниз) и выберите **Video** или **S-Video**, затем нажмите **ENTER** для подтверждения выбора.
3. Включите подключенное устройство.

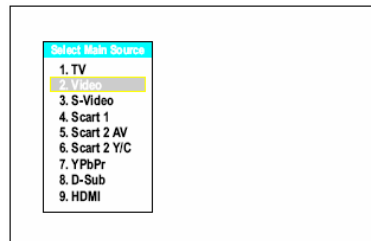

Примечание

- Для улучшенного качества видео используйте подключение **S-видео**. Сигнал **S-видео** имеет приоритет перед сигналом **Видео** когда они подключены одновременно. Для просмотра изображения от сигнала **Видео** в этом случае, отключите любой провод **S-видео** подключения.
- Отметьте, что для **S-видео** и **Видео** используется один и тот же **Аудио** вход

• ПОДКЛЮЧЕНИЕ ЧЕРЕЗ КОМПОНЕНТНЫЕ ВХОДЫ

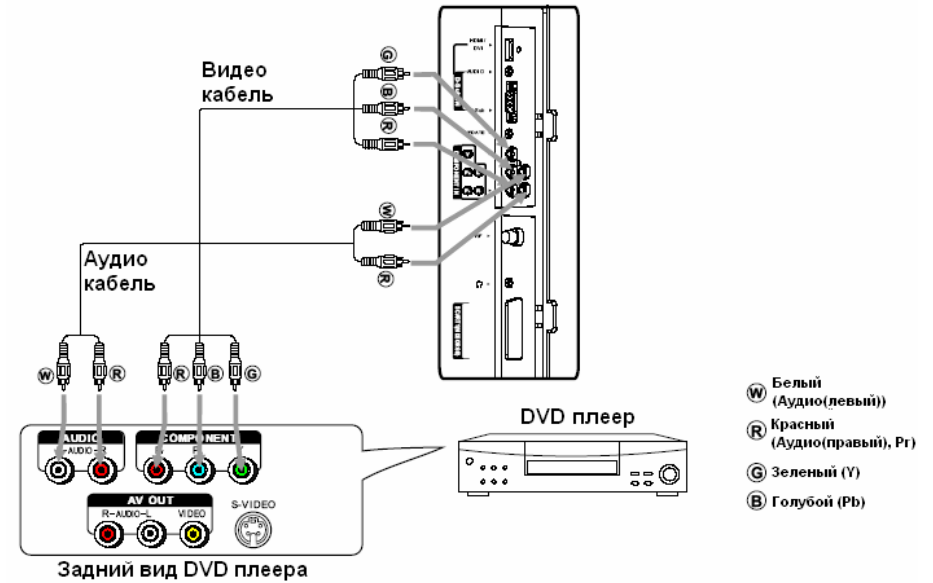

Настройка подключения:

1. Включите Ваш телевизор, нажмите на пульте ДУ кнопку **SOURCE** .
2. Нажмите **ENTER** (Вверх/Вниз) и выберите **YPbPr**, затем нажмите **ENTER** для подтверждения выбора.
3. Включите подключенное устройство (напр., DVD проигрыватель).

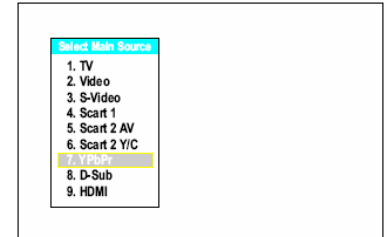

Примечание

- Выходы **YPbPr** на Вашем DVD плеере иногда могут подписываться как **YCbCr** или **Y B-Y R-Y**. В этом случае, для избежания путаницы, подключайте штекеры к соответствующим входам одного цвета.

• ПОДКЛЮЧЕНИЕ ЧЕРЕЗ HDMI

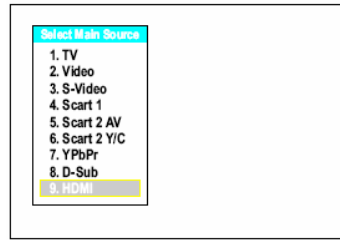
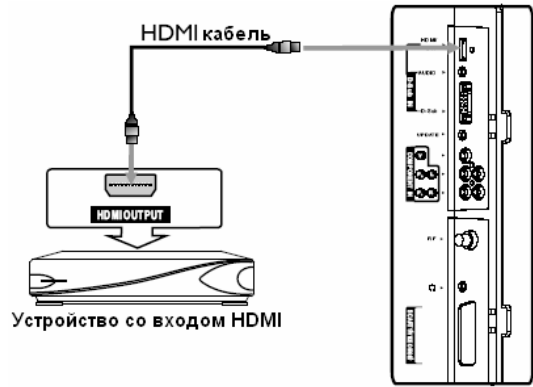

Настройка устройства:

1. Включите Ваш телевизор, нажмите на пульте ДУ кнопку **SOURCE** .
2. Нажмите **ENTER** (Вверх/Вниз) и выберите **HDMI**, затем нажмите **ENTER** для подтверждения выбора.
3. Включите подключенное устройство.

Примечание

• Источники **HDMI** совместимы с экранами **DVI** через переходник. Вы можете подсоединять к Вашему телевизору устройства с **DVI** выходами (используя пассивный кабельный переходник). Переходник подсоединяйте к **HDMI** входу телевизора и **DVI** выходу устройства. Аудио кабель подсоединяйте к **АУДИО** выходу устройства и **АУДИО** входу **D-Sub** Вашего телевизора.

• ПОДКЛЮЧЕНИЕ ЧЕРЕЗ D-Sub

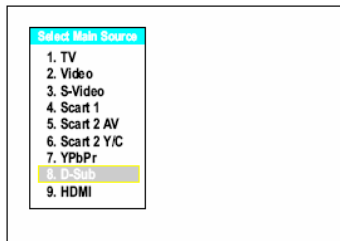
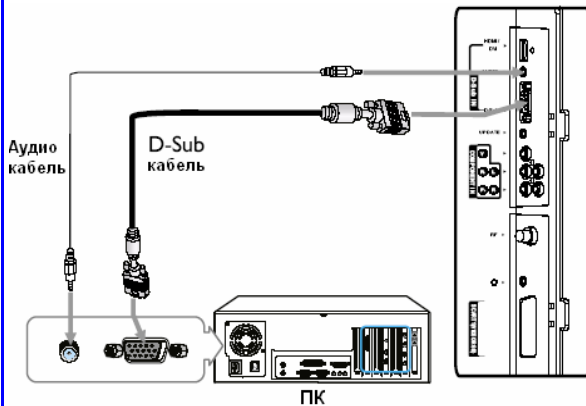

Настройка подключения:

1. Включите Ваш телевизор, нажмите на пульте ДУ кнопку **SOURCE** .
2. Нажмите **ENTER** (Вверх/Вниз) и выберите **D-Sub**, затем нажмите **ENTER** для подтверждения выбора.
3. Включите Ваш компьютер (ПК) и настройте его параметры.
4. Настройте параметры экрана ПК.

ВКЛЮЧЕНИЕ И ВЫКЛЮЧЕНИЕ

• **ВКЛЮЧЕНИЕ**

Вставьте вилку шнура питания в розетку. Включите кнопку питания **POWER** на телевизоре, затем на ПДУ нажмите кнопку **POWER** . Телевизор будет включен.

• **ВЫКЛЮЧЕНИЕ**

Когда телевизор работает, нажмите **POWER**  на ПДУ для выключения. Устройство перейдет в режим "Ожидания". Для полного отключения питания телевизора нажмите кнопку питания **POWER** на самом телевизоре.

Примечание

• Для включения/выключения изображения телевизора можно так же использовать кнопку **POWER** , расположенную непосредственно на панели управления телевизора.

ВЫЗОВ МЕНЮ, ОТОБРАЖЕНИЕ СТАТУСНОЙ ИНФОРМАЦИИ

Этот телевизор оснащен системой меню, которая значительно облегчает управлять его многочисленными функциями. С помощью системы меню телевизор управляется простым выбором команд, появляющихся на экране аппарата. Все функции системы меню будут описаны ниже.

Вы можете также путем нажатия одной кнопки на ПДУ увидеть информацию о текущем статусе (номер программы, система цветности и т. д.)

• **ВЫЗОВ МЕНЮ**

1. Для вызова главного меню нажмите кнопку **MENU** на ПДУ (см. рис. справа).
2. Нажмите **ENTER**(Вверх/Вниз) для выбора нужной страницы меню, затем нажмите **ENTER** для подтверждения выбора.
3. Используйте **ENTER**(Вверх/Вниз) для того, чтоб выбрать нужный параметр в меню. Используйте **ENTER**(Влево/Вправо) для того, чтоб изменить этот параметр.
4. Окно меню исчезает автоматически через несколько секунд или после нескольких нажатий кнопки **MENU**.

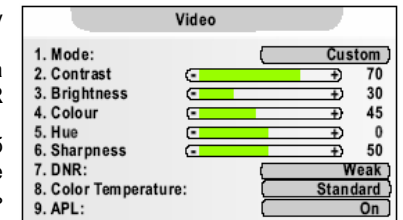

Примечание

• Вы можете выбирать нужный параметр в меню нажатием **ENTER**(Вверх/Вниз) либо указывая порядковый номер параметра, находящийся слева от него.

• **ОТОБРАЖЕНИЕ СТАТУСНОЙ ИНФОРМАЦИИ**

Нажмите **DSP/CAPS** на пульте ДУ, на экране отобразится текущая информация о номере канала, его названии и т. д. (не всегда отображается вся информация).

1. Информация основной картинки на экране.
2. Название канала.
3. Значок любимого канала.
4. Статус блокировки канала.
5. Номер канала.
6. Система звука.
7. Режим МОНО/Стерео звучания
8. Статус NICAM
9. Система цветности.

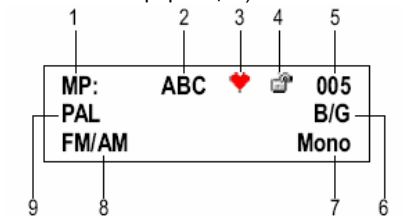

ПРОСМОТР КАНАЛОВ

Ваш телевизор может запоминать и хранить в своей памяти все доступные каналы. После запоминания всех доступных каналов, используйте кнопки **CHANNEL+/-** для перехода между ними.

• ВЫБОР РЕГИОНА

Перед автоматическим поиском необходимо выбрать **регион**.

1. Нажмите кнопку **MENU** для отображения главной страницы меню.
2. Несколько раз нажмите **ENTER** (Вверх/Вниз) для выбора страницы меню **Option**.
3. Нажмите **ENTER** для подтверждения выбора.
4. Несколько раз нажмите **ENTER** (Вниз) для выбора параметра **Program Area**.
5. Нажмите **ENTER** (Влево/Вправо) для того, чтоб определить необходимый регион.
6. Несколько раз нажмите **MENU** для выхода.

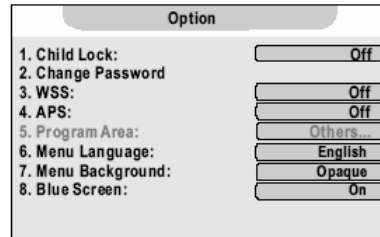

• ВКЛЮЧЕНИЕ/ВЫКЛЮЧЕНИЕ ФУНКЦИИ APS

1. Повторите шаги пунктов 1-3 раздела **ВЫБОР РЕГИОНА**.
2. Несколько раз нажмите **ENTER** (Вниз) для выбора параметра **APS**.
3. Нажмите **ENTER** (Влево/Вправо) для включения (**On**) или отключения (**Off**) функции.
4. Несколько раз нажмите **MENU** для выхода.

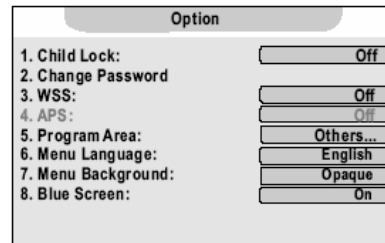

При включенной функции **APS**, после автоматического поиска каналы будут автоматически зафиксированы в определенной последовательности согласно информации СВК (Система Videоканалов).

• АВТОМАТИЧЕСКИЙ ПОИСК

1. Нажмите **MENU**. На экране появится главная страница меню.
2. Несколько раз нажмите **ENTER** (Вверх/Вниз), пока не появится меню **PROGRAM** (настройка каналов).
3. Нажмите **ENTER** для подтверждения выбора.
4. Нажмите **ENTER** (Вниз) для выбора позиции **AutoSearch**.
5. Нажмите **ENTER** для начала автоматического сканирования (поиска) каналов.

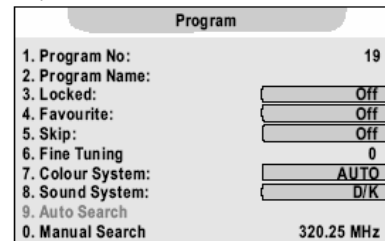

Система начнет запоминание всех доступных каналов. Вы можете остановить процесс автопоиска, нажав кнопку **MENU**.

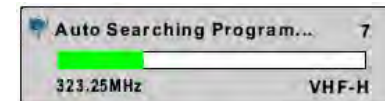

• РУЧНАЯ ПОДСТРОЙКА ИЗОБРАЖЕНИЯ

1. Повторите шаги пунктов 1-3 раздела **АВТОМАТИЧЕСКИЙ ПОИСК**.
2. Нажмите **ENTER** (Вниз) для выбора позиции **Fine Tuning**.
3. Нажмите **ENTER** (Влево/Вправо) для корректировки качества изображения.
4. Нажмите **MENU** для выхода.

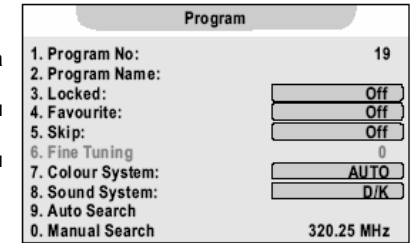

• РУЧНОЙ ПОИСК

Если при **автопоиске каналов** некоторые из них не были сохранены системой, Вы можете сделать это самостоятельно в меню ручной настройки **Manual Search**. В этом же разделе меню можно изменить номер канала.

1. Используйте **цифровые кнопки** для выбора конкретного канала, который Вы хотите сохранить или настроить.
2. Нажмите **MENU**. На экране появится главная страница меню.
3. Несколько раз нажмите **ENTER** (Вверх/Вниз), пока не появится меню **PROGRAM** (настройка каналов).
4. Нажмите **ENTER** для подтверждения выбора.
5. Нажмите **ENTER** (Вниз) для выбора позиции **ManualSearch**.
6. Вы можете нажать **ENTER** и ввести частоту необходимого канала кнопками **0 - 9** или нажать **ENTER** (Влево/Вправо) для поиска канала с текущей частоты. **ENTER** (Влево): поиск от высоких частот к низким. **ENTER** (Вправо): поиск от низких частот к высоким.
7. Для выхода нажмите **MENU**.
Когда канал найден, поиск прекращается и канал сохраняется на заданной позиции.

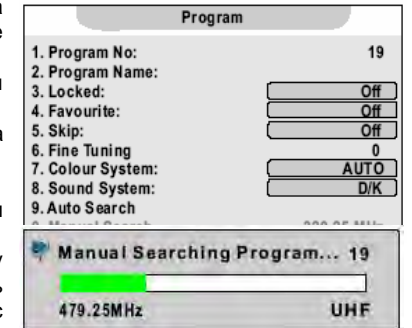

• УДАЛЕНИЕ КАНАЛОВ

После предварительного поиска и позиционирования каналов, Вы можете исключать не интересные Вас каналы из списка всех основных найденных.

1. Повторите шаги пунктов 1-4 предыдущего раздела.
2. Нажмите **ENTER** (Вниз) для выбора **Skip**.
3. Нажмите **ENTER** (Влево/Вправо) для включения (**On**) или отключения (**Off**) параметра.
4. Несколько раз нажмите **MENU** для выхода.

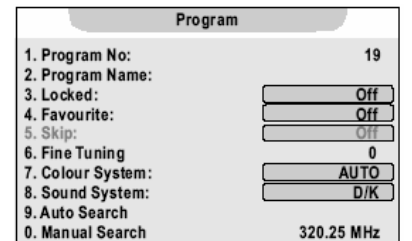

Таким образом, при установке параметра на **On**, после выхода из меню, нежелательный канал будет исключен из списка основных каналов. Точно так же производится удаление и других каналов. Теперь, чтобы просмотреть или **восстановить ранее исключенный канал** используйте **цифровые кнопки**. Задайте номер ранее исключенного канала. Войдите в меню **PROGRAM** и измените параметр позиции **Skip** на **Off**.

• **СОРТИРОВКА**

Позиции и настройки индивидуальных каналов могут быть изменены. Во время просмотра канала в одноканальном режиме нажмите **SORT** для отображения меню **Channel Sort** (Сортировка каналов). В диалоговом окне будет указан текущий номер канала.

1. Нажмите **ENTER**(Вниз) для выбора **Sorted No.**
2. Нажмите **ENTER**(Влево/Вправо) для выбора канала, который Вы хотели бы поменять местами с текущим.
3. Нажмите **ENTER**(Вниз) для выбора **OK.**
4. Нажмите **ENTER** для подтверждения замены.

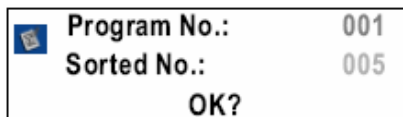

Таким образом Вы можете расположить каналы в удобном для Вас порядке.

• **УСТАНОВКА ЛЮБИМЫХ КАНАЛОВ**

1. Нажмите кнопку **MENU** для отображения главной страницы меню.
2. Несколько раз нажмите **ENTER** (Вверх/Вниз) для выбора страницы меню **Program**.
3. Нажмите **ENTER** для подтверждения выбора. Параметр **Program No** будет отображен автоматически.
4. Нажмите **ENTER** (Влево/Вправо) для того, чтобы выбрать необходимый канал и придать ему статус *Любимого*.
5. Несколько раз нажмите **ENTER** (Вниз) для выбора параметра **Favourite**.
6. Нажмите **ENTER** (Влево/Вправо) для включения (**On**) или отключения (**Off**) параметра.
7. Несколько раз нажмите **MENU** для выхода.

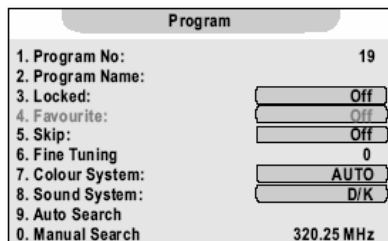

Когда параметр включен (**On**), выбранный канал будет определен как любимый. Повторяя описанные выше шаги, Вы можете составить список своих любимых каналов, после чего Вы сможете переключать любимые каналы кнопкой **FAV**.

Во время просмотра любимого канала при нажатии кнопки **DSP/CAPS** на экране появится иконка "♦".

• **РЕДАКТИРОВАНИЕ НАЗВАНИЯ КАНАЛА**

Названия индивидуальных каналов могут быть внесены или изменены.

1. Повторите шаги пунктов 1-4 раздела **ПОИСК КАНАЛОВ ВРУЧНУЮ**.
2. Несколько раз нажмите **ENTER** (Вниз) для выбора параметра **Program Name**.
3. Нажмите **ENTER** для ввода названия.
4. Нажмите **ENTER** (Влево/Вправо) для движения курсора влево/вправо. Используйте кнопки **0-9** для выбора нужного набора символов. Для переключения шрифтов с малых прописных на большие используйте кнопку **DSP/CAPS**. Для удаления символа нажмите **ENTER**(Вниз).
5. После окончания ввода нажмите **ENTER** для подтверждения.

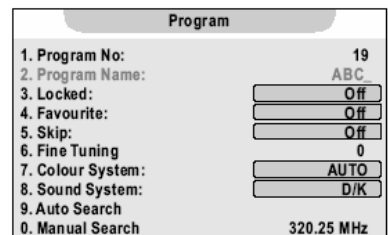

Максимальное число символов в названии – 8.

Кнопка	Список наборов символов	Наборы символов при нажатии DSP/CAPS
0	0 * # ()	0 * # ()
1	1 _ - . !	1 _ - . !
2	2 a b c @	2 A B C @
3	3 d e f #	3 D E F #
4	4 g h i \$	4 G H I \$
5	5 j k l %	5 J K L %
6	6 m n o ^	6 M N O ^
7	7 p q r &	7 P Q R &
8	8 s t u v	8 S T U V
9	9 w x y z	9 W X Y Z

БЛОКИРОВКА КАНАЛОВ

• **БЛОКИРОВКА / РАЗБЛОКИРОВКА КАНАЛА**

Функция Блокировки Просмотра предназначена для того, чтобы запретить детям просмотр некоторых каналов. Если функция для какого-либо канала включена, то его не возможно будет просмотреть благодаря установленному паролю на доступ.

1. Повторите шаги пунктов 1-3 раздела **АВТОМАТИЧЕСКИЙ ПОИСК**. Параметр **Program No** будет отображен автоматически.
2. Нажмите **ENTER** (Влево/Вправо) для выбора нужного канала для блокировки/разблокировки.
3. Несколько раз нажмите **ENTER**(Вниз) для выбора параметра **Locked**.
4. Нажмите **ENTER** (Влево/Вправо) для включения (**On**) или отключения (**Off**) параметра.
5. Несколько раз нажмите **MENU** для выхода.

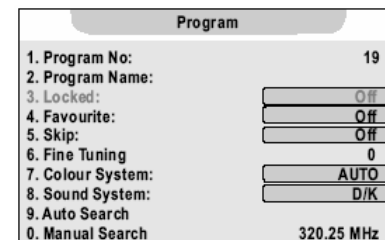

• **ВКЛЮЧЕНИЕ / ВЫКЛЮЧЕНИЕ ФУНКЦИИ "РОДИТЕЛЬСКИЙ ЗАМОК"**

1. Повторите шаги пунктов 1-3 раздела **ВЫБОР РЕГИОНА** для отображения страницы меню **Option**. Параметр **Child Lock** будет отображен автоматически.
2. Нажмите **ENTER** (Влево/Вправо) для включения (**On**) или отключения (**Off**) параметра.
3. Несколько раз нажмите **MENU** для выхода.

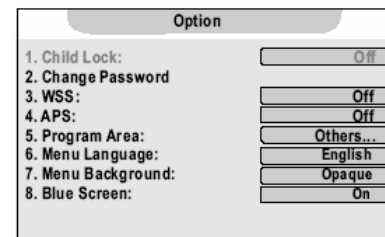

Примечание

- Функция блокировки каналов эффективна когда оба параметра **Child Lock** (ограничение доступа к меню **Program**) и **Locked** активизированы (**On**). Когда Вы включаете заблокированный канал, на экране появляется значок "🔒", а экран закрыт для просмотра. В Этом случае, если Вы хотите посмотреть заблокированный канал, разблокируйте его позатпно:

- Нажмите **Child Lock** для ввода пароля.
- Введите пароль. Пароль по умолчанию – **000000**.

После того, как верный пароль введен, Вы можете смотреть все ранее заблокированные каналы. В активном режиме блокировки (**On**), чтобы войти в меню **Program** или для смены (**On**) на (**Off**), Вам необходимо будет вводить пароль.

• УСТАНОВКА ПАРОЛЯ

- Повторите шаги пунктов 1-3 раздела **ВЫБОР РЕГИОНА**.
- Несколько раз нажмите **ENTER**(Вниз) для выбора параметра **Change Password**.
- Нажмите **ENTER** для подтверждения.
- Введите старый пароль.
- Введите новый пароль.
- Введите новый пароль еще раз и он будет успешно установлен как постоянно действующий.

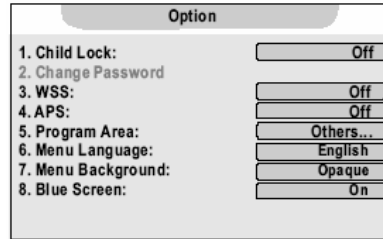

Примечание

- Если Вы забыли пароль, то существует универсальный пароль **962326** для разблокировки каналов или для смены предыдущего пароля. Не допускайте возможности узнать детьми универсальный пароль. Рекомендуем Вам записать Ваш действительный пароль здесь: _ _ _ _ _ .

ДРУГИЕ КНОПКИ ПУЛЬТА ДУ

• ПОСЛЕДОВАТЕЛЬНЫЙ ВЫБОР КАНАЛОВ

Вы можете использовать кнопки **CH▲** и **CH▼** для смены каналов. Устройство будет показывать каналы в той очередности, в которой они были сохранены.

• НЕПОСРЕДСТВЕННЫЙ ВЫБОР КАНАЛОВ

Для выбора конкретного канала с **однозначной нумерацией** используйте **цифровые кнопки 0-9**; или быстро нажмите **-/-**, пока не появится « - », затем введите номер канала.

Для выбора конкретного канала с **двузначной нумерацией** используйте **цифровые кнопки 0-9**; или быстро нажмите **-/-**, пока не появится « -- », затем введите номер канала.

Для выбора конкретного канала с **трехзначной нумерацией** используйте **цифровые кнопки 0-9**; или быстро нажмите **-/-**, пока не появится « --- », затем введите номер канала.

Примечание

- Старайтесь задать номер канала в течение 2 секунд. Используя кнопки нумерации, Вы можете перейти к каналу, который был пропущен во время настройки.

• ПЕРЕКЛЮЧЕНИЕ МЕЖДУ ПОСЛЕДНИМИ КАНАЛАМИ (КНОПКА RETURN ⇐)

Кнопка для перехода от текущего канала к последнему просмотренному.

• РЕГУЛИРОВКА ГРОМКОСТИ

Нажмите **VOL-** или **VOL+** соответственно для уменьшения или увеличения громкости звучания.

• ВКЛЮЧЕНИЕ / ОТКЛЮЧЕНИЕ ЗВУКА (КНОПКА MUTE 🔇)

При помощи данной кнопки Вы можете полностью отключить звук телевизора. При повторном нажатии звук возобновится.

НАСТРОЙКА ИЗОБРАЖЕНИЯ

В меню **VIDEO** Вы можете настроить по Вашему вкусу следующие параметры изображения:

- режим изображения (**Vivid-Яркий**, **Standard-Стандартный**, **Mild-Мягкий** – возможно переключение одним нажатием кнопки **P.MODE**);
- контрастность;
- яркость;
- цветность;
- оттенок (пункт **Hue** – для программ **NTSC**);
- резкость;
- уменьшить шумы (помехи) цвета (пункт **DNR**);
- температуру цвета;
- включить / выключить автоматический контроль яркости (пункт **APL**)

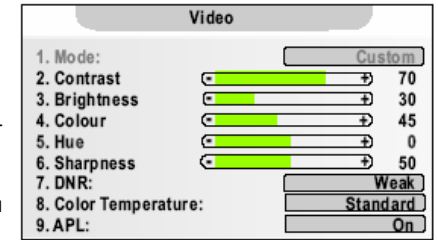

Для входа в меню, выбора подменю **VIDEO**, выбора и изменения необходимого Вам параметра используйте кнопки **ENTER** (Вверх/Вниз, Влево/Вправо)

Примечание

- Существует три режима изображения (**Vivid-Яркий**, **Standard-Стандартный**, **Mild-Мягкий**) и один пользовательский режим (**Постоянный**). Каждый из режимов имеет свои персональные настройки изображения:

Vivid - яркая картинка.

Standard - нормальная (сбалансированная) картинка.

Mild - мягкая качественная картинка.

Для переключения этих режимов изображения используйте кнопку **P.MODE**

- Путем нажатия кнопки **FREEZE** Вы можете остановить кадр. Для активации дальнейшего просмотра нажмите эту кнопку еще раз.

НАСТРОЙКА ЗВУЧЕНИЯ

В меню **AUDIO** Вы можете настроить по Вашему вкусу следующие параметры звучания:

- громкость;
- баланс звуковой системы;
- режим звучания (**Live**, **Pop**, **Rock**– возможно переключение одним нажатием кнопки **S.MODE**);
- настроить эквалайзер (5 частотных диапазонов);
- громкость выхода на наушники.

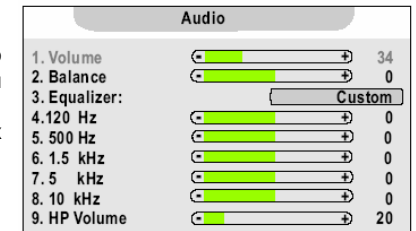

Для входа в меню, выбора подменю **AUDIO**, выбора и изменения необходимого Вам параметра используйте кнопки **ENTER** (Вверх/Вниз, Влево/Вправо)

Примечания

- Существует три режима изображения (**Live**, **Pop**, **Rock**) и один пользовательский режим (**Постоянный**). Каждый из режимов имеет свои персональные настройки звучания, а для переключения этих режимов звучания используйте кнопку **S.MODE**

- Путем нажатия кнопки **STEREO** Вы можете выбрать режим звучания для программ с **NICAM / IGR** (Nicom Stereo, Force Mono для программ с **NICAM** или **Nicom Dual 1**, **Nicom Dual 2**, Force Mono для 2-язычных программ **Nicom** или **FM/AM Stereo**, Force Mono для программ **IGR** или **FM/AM Dual 1**, **Nicom Dual 1**, **Nicom Dual 2**, Force Mono Dual 2 для 2-язычных программ **IGR**).

СИСТЕМНЫЕ НАСТРОЙКИ

В различных подменю основного меню Вы можете также осуществить следующие настройки:

- установить **систему цветности** для определенного канала (подменю Program, пункт Colour System, параметры PAL, SECAM, AUTO);

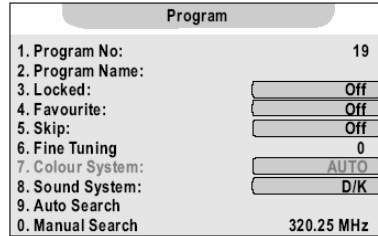

- установить **систему звучания** для определенного канала (подменю Program, пункт Sound System, параметры B/G, D/K);

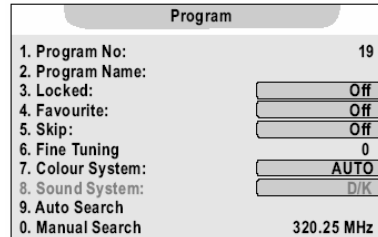

- установить **тип экрана** (подменю Screen, пункт Display mode, параметры: Auto – изображение показывается в формате, который идет от источника;

16:9 – формат 16 : 9

14:9 – формат 14 : 9

4:3 – формат 4 : 3

Panorama – изображение показывается на весь экран

Zoom – формат 4 : 3 letterbox; изображение растягивается горизонтально.

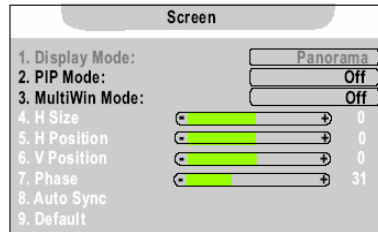

- установить **язык меню** (подменю Option, пункт Language; параметры – английский, русский и др);

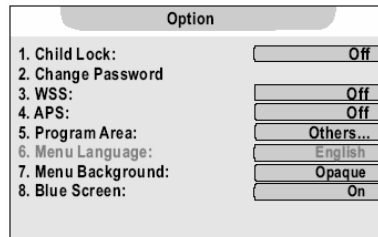

- установить **фон (задний план) меню** (подменю Option, пункт Menu Background);

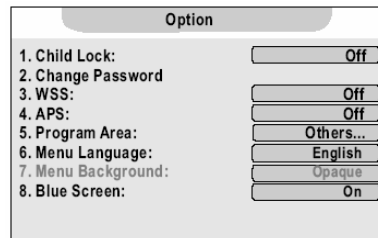

- установить **WSS (Wide screen signalling)** – система автоматического определения широкого экрана) (подменю Option, пункт WSS; параметры – включить, выключить);

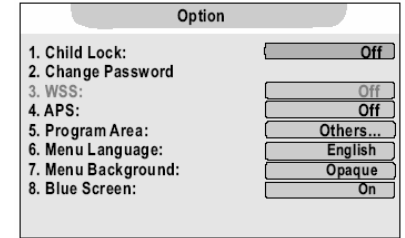

- **включить / выключить синий фон при отсутствии сигнала** (подменю Option, пункт **Blue Screen**; параметры – включить, выключить);

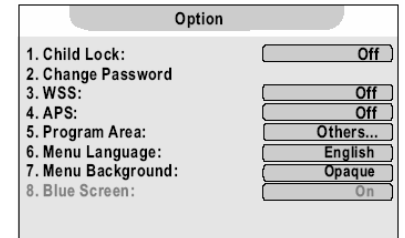

Для входа в меню, выбора необходимого подменю, выбора и изменения необходимого Вам параметра используйте кнопки **ENTER** (Вверх/Вниз, Влево/Вправо).

ТАЙМЕР СНА, ТАЙМЕР ВКЛЮЧЕНИЯ И ТАЙМЕР ВЫКЛЮЧЕНИЯ

Нажатием кнопки **Sleep** Вы можете установить время, по истечении которого телевизор автоматически выключится (т.н. таймер сна).

Нажатием кнопки **Timer** Вы войдете в меню таймера, в котором Вы можете установить:

- **часы** (т. е. текущее время) (пункт **Current time**);
- **время выключения** (т. е. время, в которое телевизор переключится из рабочего режима в состояние “ожидание”) (пункт **Time Off**);
- **время включения** (т. е. время, в которое телевизор переключится из состояния “ожидания” в рабочий режим), а также ту **программу**, на которую Вы желаете, чтобы телевизор переключился из состояния “ожидания” в рабочий режим, и **уровень громкости** этой программы (пункты **Time On**, **On Prog**, **On Volume**).

Timer	
Current Time	10:04
Off Time	01:20
On Time	12:30
On Prog.	1
On Volume	15

Timer	
Current Time	10:04
Off Time	01:20
On Time	12:30
On Prog.	1
On Volume	15

Для выбора необходимого пункта, выбора и изменения необходимого Вам параметра используйте кнопки **ENTER** (Вверх/Вниз, Влево/Вправо).

РЕЖИМ “КАРТИНКА ВНЕ КАРТИНКИ” (POS)

В меню **SCREEN** Вы можете установить следующие параметры изображения в режиме “картинка вне картинки” (POP - Picture On Screen):

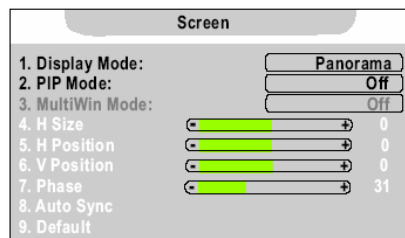

- **POP 4:3** (в этом режиме Вы сможете смотреть 2-а канала одновременно – экран разделенный на двое будет отображать основной канал слева и “сканируемый” канал справа; нажатием кнопки POP Вы можете вернуться в нормальный режим просмотра основного канала);

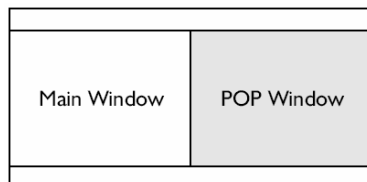

- **POP Full** (в этом режиме Вы сможете смотреть тоже 2-а канала одновременно; при этом отображение каналов будет во весь экран);

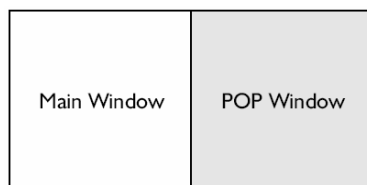

- **4 Windows** (в этом режиме Вы сможете смотреть основной канал слева и 3-и “сканируемых” канала, чередующиеся попеременно справа);

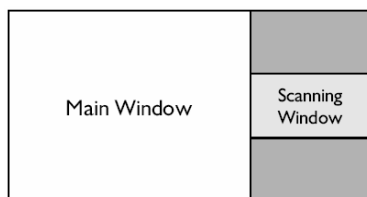

- **9 Windows** (в этом режиме Вы сможете просмотреть 9-ть “сканируемых” канала, чередующиеся попеременно);

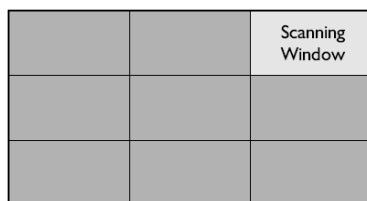

Для выбора необходимого пункта, выбора и изменения необходимого Вам параметра используйте кнопки **ENTER** (Вверх/Вниз, Влево/Вправо).

Примечания

- Вы можете войти в режим **POS** также путем нажатия кнопки **M.WIN**.
- В режимах **4 Windows**, **9 Windows** не будет звука в наушниках при их подключении.

РЕЖИМ “КАРТИНКА В КАРТИНКЕ” (PIP)

Данный телевизор имеет возможность отображать 2-а ТВ канала или 1-н ТВ канал и видео от другого источника, подключенного к телевизору, одновременно.

В меню **SCREEN** Вы можете установить следующие параметры изображения в режиме “картинка в картинке” (PIP - Picture In Picture):

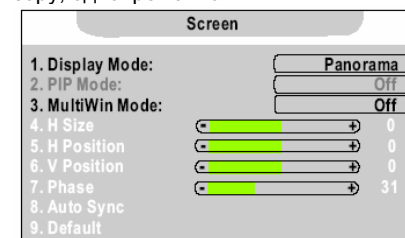

- включить / выключить режим PIP;
- установить расположение неосновной (маленькой) картинки на экране (в центре, сбоку, внизу и т. д.).

Для выбора необходимого пункта, выбора и изменения необходимого Вам параметра используйте кнопки **ENTER** (Вверх/Вниз, Влево/Вправо).

Примечания

- Вы можете войти в режим **PIP** также путем нажатия кнопки **PIP**.
- С помощью кнопки **PIP-POS** Вы можете установить расположение неосновной картинки в режиме **PIP**.
- С помощью кнопки **ACT.WIN** Вы можете установить для основного или неосновного окна такие параметры как громкость, номер канала, и т. д.
- Следует отметить, что не все возможности присущи и не все установки возможны для неосновного окна (напр., звук можно слушать только через наушники, NICAM/IGR не возможен для этого окна и т. д.)
- С помощью кнопки **SWAP** Вы можете менять отображение основного окна на неосновное и наоборот (при этом данная функция не работает до тех пор, пока в основном окне сигнал не телевизионного канала).

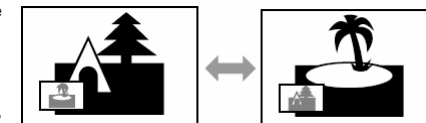
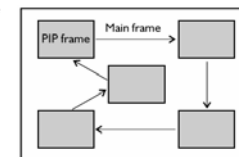
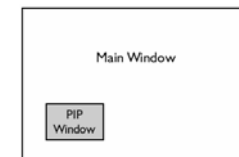

НАСТРОЙКИ В РЕЖИМЕ D-SUB

В меню **SCREEN** Вы можете установить следующие параметры изображения в режиме D-SUB (при подключении Вашего персонального компьютера через D-SUB):

- размеры изображения по горизонтали;
- размещение изображения по горизонтали и вертикали;
- фазу изображения (для устранения “ряби” изображения);
- автоматическую настройку изображения (размещение, фазу и т. д.);
- сброс всех настроек к заводским значениям.

Для выбора необходимого пункта, выбора и изменения необходимого Вам параметра используйте кнопки **ENTER** (Вверх/Вниз, Влево/Вправо).

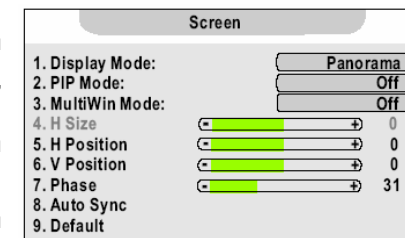

ТЕЛЕТЕКСТ

Как уже отмечалось, одной из особенностей предлагаемых телевизоров есть **возможность приема телетекста** (передаваемой на различных каналах всякого рода информации – новости, погода, ТВ программы, цены и т. п.).

Для **входа в режим телетекста** нажмите, пожалуйста, кнопку **TEXT** на пульте ДУ.

Для **выхода из режима телетекста** нажмите, пожалуйста, кнопку **TEXT** на пульте ДУ снова.

Для **изменения страницы телетекста** используйте кнопки **ENTER (Вверх / Вниз)** на пульте ДУ.

Для **выбора группы страниц одного цвета** (указанные внизу экрана) используйте **цветные кнопки** Вашего пульта ДУ.

Для **непосредственного выбора страницы телетекста** используйте цифровые кнопки **0...9** на пульте ДУ.

Для того, чтобы **вйти в режим показа телетекста на фоне телевизионной программы** (т. н. режим **МИКС**) нажмите, пожалуйста, кнопку **MIX** на пульте ДУ.

Для того, чтобы **просмотреть скрытую информации страницы телетекста** (такую как, напр., ответы на загадки или решение головоломки) нажмите, пожалуйста, кнопку **REVEAL** на пульте ДУ. Для того, чтобы **убрать эту информацию с экрана** нажмите, пожалуйста, еще раз эту кнопку.

Путем нажатия кнопки **Size** на пульте ДУ Вы можете **увеличить верхнюю половину экрана** в режиме телетекста. Повторным нажатием этой кнопки Вы можете также **увеличить и нижнюю половину экрана** в режиме телетекста. Еще одним нажатием этой кнопки Вы **вернете нормальный режим экрана** в режиме телетекста.

Вы можете **остановить необходимую Вам страницу/суб–страницу** путем нажатия кнопки **Hold** на пульте ДУ. Для **возобновления просмотра следующих страниц/суб–страниц** нажмите, пожалуйста, еще раз эту кнопку.

Для **обновления страницы телетекста** нажмите кнопку **Update** на пульте ДУ.

СОВЕТЫ ПО УХОДУ

Прочищайте экран и корпус телевизора слегка влажной мягкой непыльной тканью. При этом не рекомендуется использовать абразивные чистящие средства, растворы, содержащие бензол или бензин или использовать другие химические растворители, так как они могут повредить покрытие экрана. Перед чисткой всегда отключайте телевизор от сети переменного тока.







Рекомендуется также не ставить на телевизор изделия из резины или пластика, так как они могут оставить отпечатки на корпусе телевизора.



В СЛУЧАЕ НЕИСПРАВНОСТЕЙ

Прежде чем обратиться за техобслуживанием, определите признаки неисправностей и сделайте некоторые проверки как показано ниже.

Признаки неисправностей		Проверки
Изображение	Звук	
Нет изображения и нет звука		
 Нет изображения	 Нет звука	Пожалуйста, проверьте: Подключен ли штепсель к розетке переменного тока? Не выключена ли кнопка "Питание"? Надежно ли подсоединена антенна? Тщательно ли вставлен штекер антенного кабеля в гнездо телевизора? Не поврежден ли антенный кабель, и правильного ли типа используется штекер антенного кабеля? Правильно ли Вы нажали кнопку на пульте ДУ? (Может стоит попытаться еще раз) Правильно ли установлены уровни контрастности, яркости, громкости (при этом рекомендуется проверить путем нажатия на кнопку "Питание" или на пульте ДУ)

Некачественное изображение или некачественный звук		
	Нет цвета	Нормальный звук
ИЛИ		
	"Скремблированное" изображение	Нормальный или слабый звук
ИЛИ		
	Цветные "заплаты"	Нормальный звук
ИЛИ		
	Нет цвета	Звук с шумами
ИЛИ		
	"Заснеженное" изображение	Звук с шумами
ИЛИ		
	Повторное изображение	Нормальный звук
ИЛИ		
	Радиопомехи	Звук с шумами

Пожалуйста, проверьте:
Правильно ли Вы выбрали телевизионную систему?
Не установлен ли телевизор или антенный кабель вблизи динамиков акустической системы, незаземленного аудио оборудования или неоновой подсветки...?
Нет ли вокруг Вашего дома гор или высоких зданий? (Горы и высокие здания могут стать причиной возникновения двойного изображения и появления мелькающих символов на экране телевизора. Иногда Вы можете улучшить качество изображения изменением направленности внешней антенны)
Точно ли Вы настроили программу?
Правильно ли установлены параметры яркости, контрастности, громкости?

	Нормальное изображение	Нет звука
---	------------------------	-----------

Пожалуйста, проверьте:
Не нажали ли Вы кнопку выключения звука (MUTE)?

Проблемы с пультом ДУ	
Телевизор больше не выполняет команды пульта ДУ	Пожалуйста, проверьте: - Не разрядились ли батарейки пульта ДУ? - Правильно ли вставлены батарейки в пульт ДУ (проверьте соблюдение полярности установленных батареек)? - Не повредили ли Вы случайно пульт ДУ? Вы можете использовать органы управления самого телевизора, расположенные на передней панели.

Если выше указанные проверки не помогли – выключите устройство и включите его снова. Если же Вы сомневаетесь, рекомендуется вызвать мастера по обслуживанию. Ни в коем случае не пытайтесь самостоятельно отремонтировать или снимать заднюю крышку телевизора, это может привести к поражению электрическим током и др.

ТЕХНИЧЕСКИЕ ХАРАКТЕРИСТИКИ

LCD панель	
⇒ Размер	32" (80 см)
Системы	
⇒ Системы приема телевизионного вещания и видео воспроизведения	PAL/SECAM B/G, D/K
⇒ Системы AV	PAL, SECAM, NTSC - 3.58МГц/ 4.43МГц
Каналы	
⇒ Принимаемые каналы (частота тюнера)	VHF(L): 46.25-168.25МГц; VHF(H): 175.25-463.25МГц; UHF: 471.25-863.25МГц
⇒ Принимаемые каналы (кабельное телевидение)	Mid band: X- Z, S1- S10; Super band: S11- S20; Hyper band: S21- S41
⇒ Количество каналов	200
⇒ Индикация каналов	Экранный дисплей
Экранное меню и звуковой выход	
⇒ Язык сообщений экранного меню	Русский/ английский/др
⇒ Мощность звукового выхода	2*8 Вт
Входы и терминалы	
⇒ Радиочастотный (RF) антенный вход	75 Ом (несимметричный)
⇒ Видео/аудио терминалы	⇒ видео вход1 Vp-p, 75 Ом ⇒ аудио вход ≥200 мВ (эффективный), ≥70 кОм
Потребляемая мощность и питание	
⇒ Максимальная потребляемая мощность	200 Вт
⇒ Источник питания	220 В, 50 Гц (100-240 В, 50-60 Гц)
Поставляемые дополнительные принадлежности	
⇒ Настольная подставка	1 шт.
⇒ Пульт дистанционного управления с батарейками	1 шт.
⇒ Инструкция по эксплуатации и гарантийный талон	1 шт.
Габаритные размеры и вес	
⇒ Габаритные размеры (Шир. X Высот. X Гл.)	990 мм X 580 мм X 254 мм
⇒ Вес (нетто)	23 кг

Примечания

- Конструкция и технические характеристики могут изменяться без предварительного уведомления.