

ORION

LCD2627

**Рідкокристалічні телевізори
з дистанційним керуванням**

Інструкція з експлуатації



Рекомендується уважно прочитати цю інструкцію перед експлуатацією Вашого телевізора і зберігати її для подальшого користування.

Рекомендуется внимательно прочитать данную инструкцию перед эксплуатацией Вашего телевизора и хранить ее для дальнейшего использования.

Українська **Русский**



Шановні покупці!
Дуже ВДЯЧНІ Вам за придбання телевізора Orion!

Ми щиро віримо у те, що протягом довгих років Ви будете отримувати дійсне задоволення перед блакитним екраном Вашого нового телевізора!
Перед початком експлуатації, будь ласка, уважно прочитайте цю інструкцію, яка у простій та зрозумілій формі містить опис та пояснення усіх функцій та налаштувань.

Уважаемые покупатели!
Большое СПАСИБО Вам за покупку телевизора!

Мы искренне верим в то, что в течение многих лет Вы будете получать истинное удовольствие перед голубым экраном Вашего нового телевизора!
Перед началом эксплуатации, пожалуйста, внимательно прочтите данную инструкцию, которая в простой и понятной форме содержит описания и объяснения всех функций и настроек.



Русская версия

СОДЕРЖАНИЕ

<u>СОДЕРЖАНИЕ</u>	- 4 -
<u>МЕРЫ БЕЗОПАСНОСТИ И ПРЕДОСТОРОЖНОСТИ</u>	- 5 -
<u>ПРЕДЛАГАЕМЫЕ ВОЗМОЖНОСТИ И ФУНКЦИИ</u>	- 7 -
<u>КОМПЛЕКТАЦИЯ</u>	- 7 -
<u>ПЕРЕД ВКЛЮЧЕНИЕМ ТЕЛЕВИЗОРА</u>	- 8 -
• <u>ИСПОЛЬЗОВАНИЕ ПУЛЬТА ДИСТАНЦИОННОГО УПРАВЛЕНИЯ (ПДУ)</u>	- 8 -
• <u>ЭЛЕМЕНТЫ ПИТАНИЯ (БАТАРЕЙКИ) ДЛЯ ПДУ</u>	- 8 -
• <u>ПОДКЛЮЧЕНИЕ АНТЕННЫ</u>	- 9 -
• <u>ПОДКЛЮЧЕНИЕ К СЕТИ ПЕРЕМЕННОГО ТОКА</u>	- 9 -
<u>ОСНОВНОЕ УСТРОЙСТВО. КНОПКИ, ИНДИКАТОРЫ, РАЗЪЕМЫ, ВХОДЫ, ПДУ</u>	- 10 -
• <u>ПЕРЕДНЯЯ ПАНЕЛЬ, КНОПКИ И ИНДИКАТОРЫ</u>	- 10 -
• <u>ЗАДНЯЯ ПАНЕЛЬ, РАЗЪЕМЫ И ВХОДЫ</u>	- 11 -
• <u>ПУЛЬТ ДИСТАНЦИОННОГО УПРАВЛЕНИЯ (ПДУ)</u>	- 12 -
<u>ПОДКЛЮЧЕНИЕ ВНЕШНИХ УСТРОЙСТВ</u>	- 13 -
• <u>АУДИО/ВИДЕО ПОДКЛЮЧЕНИЯ</u>	- 13 -
• <u>ПОДКЛЮЧЕНИЕ ЧЕРЕЗ HDMI</u>	- 14 -
• <u>ПОДКЛЮЧЕНИЕ ЧЕРЕЗ SCART</u>	- 14 -
• <u>ПОДКЛЮЧЕНИЕ ЧЕРЕЗ PC IN (VGA)</u>	- 14 -
• <u>ПОДКЛЮЧЕНИЕ ЧЕРЕЗ S-ВИДЕО ВХОД</u>	- 15 -
• <u>ПОДКЛЮЧЕНИЕ ЧЕРЕЗ КОМПОНЕНТНЫЕ ВХОДЫ YPbPr</u>	- 15 -
<u>ПЕРЕД НАЧАЛОМ ЭКСПЛУАТАЦИИ</u>	- 13 -
• <u>ВКЛЮЧЕНИЕ И ВЫКЛЮЧЕНИЕ</u>	- 13 -
<u>НАСТРОЙКА КАНАЛОВ</u>	- 17 -
<u>НАСТРОЙКА ИЗОБРАЖЕНИЯ</u>	- 18 -
<u>НАСТРОЙКА ЗВУКА</u>	- 18 -
<u>ОБЩИЕ НАСТРОЙКИ</u>	- 19 -
<u>НАСТРОЙКИ ЭКРАНА</u>	- 20 -
<u>ТЕЛТЕКСТ</u>	- 21 -
<u>В СЛУЧАЕ НЕИСПРАВНОСТЕЙ</u>	- 22 -
<u>СОВЕТЫ ПО УХОДУ</u>	- 24 -
<u>ТЕХНИЧЕСКИЕ ХАРАКТЕРИСТИКИ</u>	- 24 -

МЕРЫ БЕЗОПАСНОСТИ И ПРЕДОСТОРОЖНОСТИ

1. Установка

При установке рекомендуется использовать настольную подставку, которая идет в комплекте. При этом установите телевизор на ровной поверхности. В целях обеспечения надежной вентиляции и предотвращения падения его при возникновении нестандартных ситуаций (например, землетрясение) оставьте как минимум по 10...15 см свободного пространства вокруг телевизора и не ставьте на верхнюю его панель никаких предметов.

В случае крепления телевизора на стене или потолке, пожалуйста, используйте специальные крепления, предназначенные для этой модели (в комплект не входят).

Не рекомендуется устанавливать телевизор:

- в тесно заставленных местах или на мебели,
- в местах подверженных прямым солнечным лучам и высокой температуре (возле нагревателей и т. п.),
- в местах подверженных увлажнению и запыленности,
- а также в непосредственной близости от приборов, создающих сильные магнитные и электрические поля.

В случае необходимости перемещения телевизора рекомендуется делать это, как минимум двоим людям. При этом необходимо быть осторожным и внимательным, и особенно следить за тем, чтобы не ударить телевизор о какие-нибудь предметы и не повредить поверхность телевизора.

2. Вентиляция

Все отверстия и прорезы в корпусе этого телевизора предназначены для обеспечения надлежащего его охлаждения методом вентиляции. Поэтому никогда не устанавливайте телевизор в местах с недостаточной вентиляцией и для предотвращения перегрева телевизора ни в коем случае не закрывайте эти отверстия.

3. Вода и влажность

Не эксплуатируйте телевизор в местах с повышенным уровнем влаги (особенно в ванных комнатах, вблизи раковины на кухне, рядом со стиральной машиной) и старайтесь не ставить емкости с водой или другими жидкостями на телевизор или в непосредственной близости от него. Не допускайте попадания воды на телевизор и в отверстия в корпусе телевизора, и ни в коем случае не эксплуатируйте его под дождем.

В случае попадания воды в отверстия в корпусе телевизора рекомендуется немедленно отключить его от сети переменного тока, т. е. отсоединить шнур питания от розетки сети переменного тока, и вызвать мастера по обслуживанию.

4. Посторонние предметы

Не допускайте попадания посторонних предметов в отверстия в корпусе телевизора.

В случае попадания посторонних предметов в отверстия в корпусе телевизора рекомендуется немедленно отключить его от сети переменного тока, т. е. отсоединить шнур питания от розетки сети переменного тока, и вызвать мастера по обслуживанию.

5. Источник питания

Этот телевизор работает только от сети переменного тока 220 В и частотой 50 Гц (110-240 В, 50-60 Гц). Не рекомендуется подключать этот телевизор к источникам напряжения со значениями напряжения и частоты, которые отличаются от указанных.

Также не рекомендуется подключать к одной розетке и / или к одному шнуру (общему удлинителю) несколько устройств одновременно, т. к. в таких случаях возможна перегрузка, что может привести к возгоранию этой розетки и / или использованного шнура (общего удлинителя).

6. Шнур питания

Шнур питания телевизора должен быть проложен таким образом, чтобы не допустить его защемление другими предметами (например, самим телевизором). Помните, что повреждение шнура питания и вилки может быть причиной пожара и удара электрическим током.

Особое внимание уделите также месту соединения шнура с вилкой, розетке сети переменного тока и месту выхода шнура из телевизора.

7. Молния

Во время грозы всегда отключайте телевизор от сети переменного тока (при этом рекомендуется не только выключить кнопку "Питание", но и отсоединить шнур питания от розетки сети переменного тока), а также отсоедините от телевизора антенну.

8. Длительное отсутствие

Перед тем, как уехать из дома на длительное время всегда отключайте телевизор от сети переменного тока. При этом рекомендуется не только выключить кнопку "Питание", но и отсоединить шнур питания от розетки сети переменного тока.

9. Жидкокристаллическая панель

Вместо устаревшей технологии использования ЭЛТ для отображения информации в телевизоре используется жидкокристаллическая панель. Если так случилось, что поверхность повреждена, будьте очень осторожны и не дотрагивайтесь до поверхности, т. к. можете пораниться.

10. Режим ожидания

При выключении этого телевизора при помощи пульта ДУ телевизор переводится в состояние "ожидания". При этом в нем все еще действует слабый ток. Поэтому в целях дополнительной безопасности и экономии электроэнергии рекомендуется всегда отключать телевизор от сети переменного тока, т. е. отсоединить шнур питания от розетки сети переменного тока (например, на ночь перед сном).

11. Чистка

Перед чисткой всегда отключайте телевизор от сети переменного тока, т. е. отсоедините шнур питания от розетки сети переменного тока. При чистке не используйте жидкие чистящие средства и аэрозоли. Чистку производите мягкой, чистой и слегка влажной тканью.

12. Неисправности и замена деталей

В случае обнаружения каких-либо неисправностей (неполадок, дефектов, и пр. как-то дым, странные звуки или запахи, и т. п.) в телевизоре рекомендуется немедленно отключить его от сети переменного тока, т. е. отсоединить шнур питания от розетки сети переменного тока, и вызвать мастера по обслуживанию.

Ни в коем случае не пытайтесь самостоятельно ремонтировать или снимать заднюю крышку телевизора, это может привести к поражению электрическим током и др.

В случае необходимости произвести замену некоторых деталей телевизора убедитесь в том, что специалист производящий замену, использует детали аналогичные заменяемым или имеющие те же характеристики. Неквалифицированная замена деталей телевизора может привести к возгоранию, поражению электрическим током и др.

13. Обслуживание



Обслуживание телевизора должны производить только квалифицированные специалисты. Ни в коем случае не пытайтесь самостоятельно ремонтировать или снимать заднюю крышку телевизора, это может привести к поражению электрическим током и др.

14. Многократное включение/выключение

В целях увеличения срока службы телевизор не рекомендуется многократно повторять шаг включения/выключения телевизора.

УПАКОВКА

Упаковочный материал и приспособления изготовлены из материала, который может использоваться для дальнейшей переработки. Не разрешайте детям играть с упаковочным материалом.

ВНИМАНИЕ		
	ОПАСНОСТЬ ПОРАЖЕНИЯ ЭЛЕКТРИЧЕСКИМ ТОКОМ	
	Символ молнии со стрелкой на конце, ограниченный равносторонним треугольником, предназначен для предупреждения пользователей о наличии неизолированных частей и деталей, которые могут представлять опасность поражения электрическим током.	
	Восклицательный знак, ограниченный равносторонним треугольником, предназначен для предупреждения пользователей о наличии специальных и важных инструкций по регулировке и обслуживанию аппарата.	

ПРЕДЛАГАЕМЫЕ ВОЗМОЖНОСТИ И ФУНКЦИИ

- *26-дюймовый жидкокристаллический телевизор с управлением от пульта ДУ*
- *Мультисистемность (PAL/ SECAM B/G, D/K)*
- *Многоканальность (VHF (МВ), UHF (ДМ) и кабельное телевидение)*
- *Возможность настройки и приема программ кабельного телевидения*
- *Автоматическая и ручная настройка программ (ручная настройка программ в обоих направлениях)*
- *Сортировка программ в удобном порядке*
- *Удобное и легкое управление телевизором через систему экранного меню*
- *Выбор языка сообщений экранного меню (русский, украинский, английский и др)*
- *Непосредственный выбор программы*
- *Переключение между двумя последними программами одним нажатием кнопки ПДУ*
- *Четыре предустановленных режима изображения*
- *Четыре предустановленных режима звучания*
- *Полное заглушения звука одним нажатием кнопки ПДУ*
- *Таймер сна*
- *Таймер включения/выключения*
- *Телетекст*
- *NICAM/IGR*
- *Расширенная система входов / выходов (HDMI, SCART, VGA, S-VIDEO, VIDEO, YPbPr...)*
- *Источник питания 110 - 240 В / 50 - 60 Гц*

КОМПЛЕКТАЦИЯ

- **LCD телевизор**
- **Пульт дистанционного управления (ПДУ)**
- **2-е батарейки для ПДУ**
- **Настольна підставка**
- **Шнур питания**
- **Инструкция по эксплуатации**
- **Гарантийный талон со списком сервис-центров**

ПЕРЕД ВКЛЮЧЕНИЕМ ТЕЛЕВИЗОРА

• **ИСПОЛЬЗОВАНИЕ ПУЛЬТА ДИСТАНЦИОННОГО УПРАВЛЕНИЯ (ПДУ)**

Направьте ПДУ в сторону телевизора туда, где установлен датчик (сенсор) дистанционного управления. При этом предметы, находящиеся между пультом и ТВ могут препятствовать передаче сигнала.

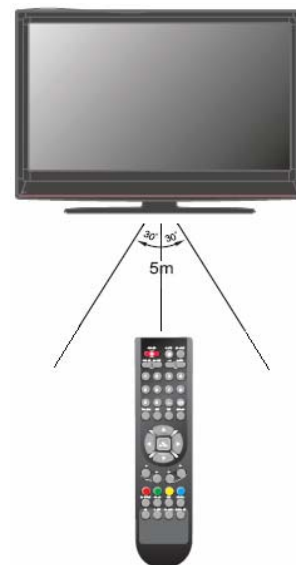

Предостережения

- Не бейте и не наносите удары при помощи ПДУ.
- Не разливайте на ПДУ жидкости и не мочите его.
- Не держите ПДУ в местах повышенной влаги.
- Не держите ПДУ под прямыми солнечными лучами. Это может привести к его поломке.
- ПДУ может работать некорректно из-за прямого попадания на датчик (сенсор) дистанционного управления на ТВ солнечных лучей или яркого освещения. В этом случае измените угол освещения, поверните телевизор или поднесите ПДУ ближе к сенсору на ТВ.

• **ЭЛЕМЕНТЫ ПИТАНИЯ (БАТАРЕЙКИ) ДЛЯ ПДУ**

Если ПДУ не работает, необходимо поменять батарейки в нем.

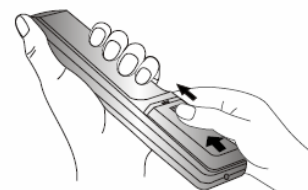
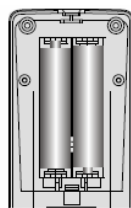
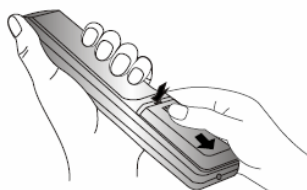

1. Откройте крышку ПДУ (сдвигайте, нажимая).
2. Вставьте 2 «пальчиковых» батарейки («+» к «+», а «-» к «-»).
3. Задвиньте крышку ПДУ.

Меры предосторожности

Неправильное или неаккуратное использование батареек может привести к тому, что из них потекут химические вещества. Во избежание этого и других нежелательных последствий соблюдайте следующие инструкции.

- Вставляйте батарейки соответствуя их полям («+» к «+», а «-» к «-»).
- Используйте батарейки только одного типа («пальчиковые»).
- Не используйте и не совмещайте старые (отработанные или наполовину отработанные) и новые батарейки. Совмещение может привести к быстрому изнашиванию новых батареек, а старые могут «потечь».
- Вынимайте батарейки из пульта сразу после того, как они перестали работать. «Течь» батареек может образовать шероховатый налет на внутренних стенках пульта ДУ. Если это все-таки произошло, поскорей вытрите налет.
- Первая пара батареек, идущая в комплекте с продуктом может проработать немного меньше, чем ожидается, так как батарейки, прежде чем попасть к конечному потребителю, предварительно хранились какое-то время, при не всегда благоприятных условиях, на складах и торговых площадях.
- Если ПДУ не используется продолжительное время, лучше вынуть батарейки.



Заменять оба батарейных элемента одновременно



Не совмещать батарейки разных типов (щелочные с угольноцинковыми и т. д.)



Запрещается подзаряжать

• ПОДКЛЮЧЕНИЕ АНТЕННЫ

Установите LCD телевизор в той комнате, где свет не будет прямо попадать на экран. Полная темнота или отражение (отсвечивание) на экране может привести к нежелательному зрительному напряжению. При просмотре рекомендуется использовать освещение средней яркости, не направленное прямо на экран ТВ.

Для получения оптимального качества изображения и звука необходимы внешняя антенна (локальная или общая унифицированная), соответствующий кабель (коаксиальный с сопротивлением 75 Ом) и соответствующий терминальный штепсель.

Рекомендуется аккуратно вставить коаксиальный антенный штепсель кабеля в разъем для подключения антенны на задней панели телевизора.

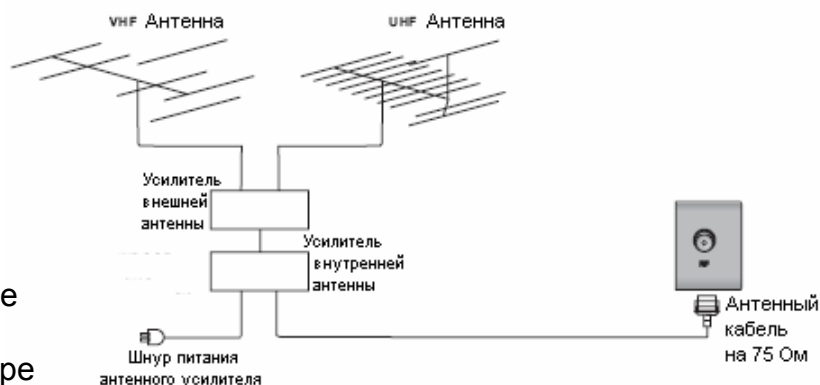

Примечания

- Если используется унифицированная антенная система, Вам может понадобиться соответствующий кабель и штепсель для соединения стенной антенной розетки с телевизионным приемником.
- Как уже отмечалось, рекомендуется использовать коаксиальный кабель с сопротивлением 75 Ом. При этом использование такого коаксиального кабеля с сопротивлением 75 Ом предотвращает возникновение возможных помех и нежелательных волн. В случае использования других кабелей (например, с сопротивлением 300 Ом) при подключении антенны рекомендуется использовать специальный трансформатор.
- В случае использования внешней локальной антенны, во избежание возможных аварий (например, в случае обвала антенны) настоятельно рекомендуется устанавливать антенну вдали от транспортных магистралей, трамвайных линий, высоковольтных линий, и т. д. Также помните, что оголенные участки кабеля в воздухе могут окислиться и стать причиной некачественного приема телевизионного сигнала.
- В местах со слабым уровнем телевизионного сигнала рекомендуется использовать специальные усилители.

Во время грозы, как уже отмечалось, помимо отключения телевизора от сети переменного тока рекомендуется также всегда отключать антенну от телевизора.

• ПОДКЛЮЧЕНИЕ К СЕТИ ПЕРЕМЕННОГО ТОКА

Этот телевизор работает только от сети переменного тока 220 В и частотой 50 Гц (110-240 В, 50-60 Гц). Не рекомендуется подключать этот телевизор к источникам напряжения со значениями напряжения и частоты, которые отличаются от указанных. Для подключения к сети переменного тока просто вставьте вилку провода питания в розетку 200 В/ 50 Гц.

После распаковки перед подсоединением к сети переменного тока дайте телевизору нагреться (охладиться) до комнатной температуры.

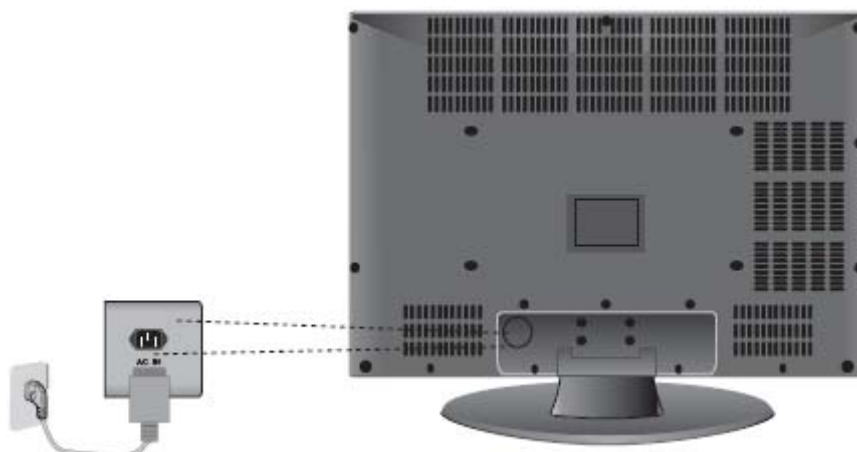

Примечание

Всегда отсоединяйте провод питания от розетки, если продукт не используется длительное время.

ОСНОВНОЕ УСТРОЙСТВО. КНОПКИ, ИНДИКАТОРЫ, РАЗЪЕМЫ, ВХОДЫ, ПДУ

• ПЕРЕДНЯЯ ПАНЕЛЬ, КНОПКИ И ИНДИКАТОРЫ

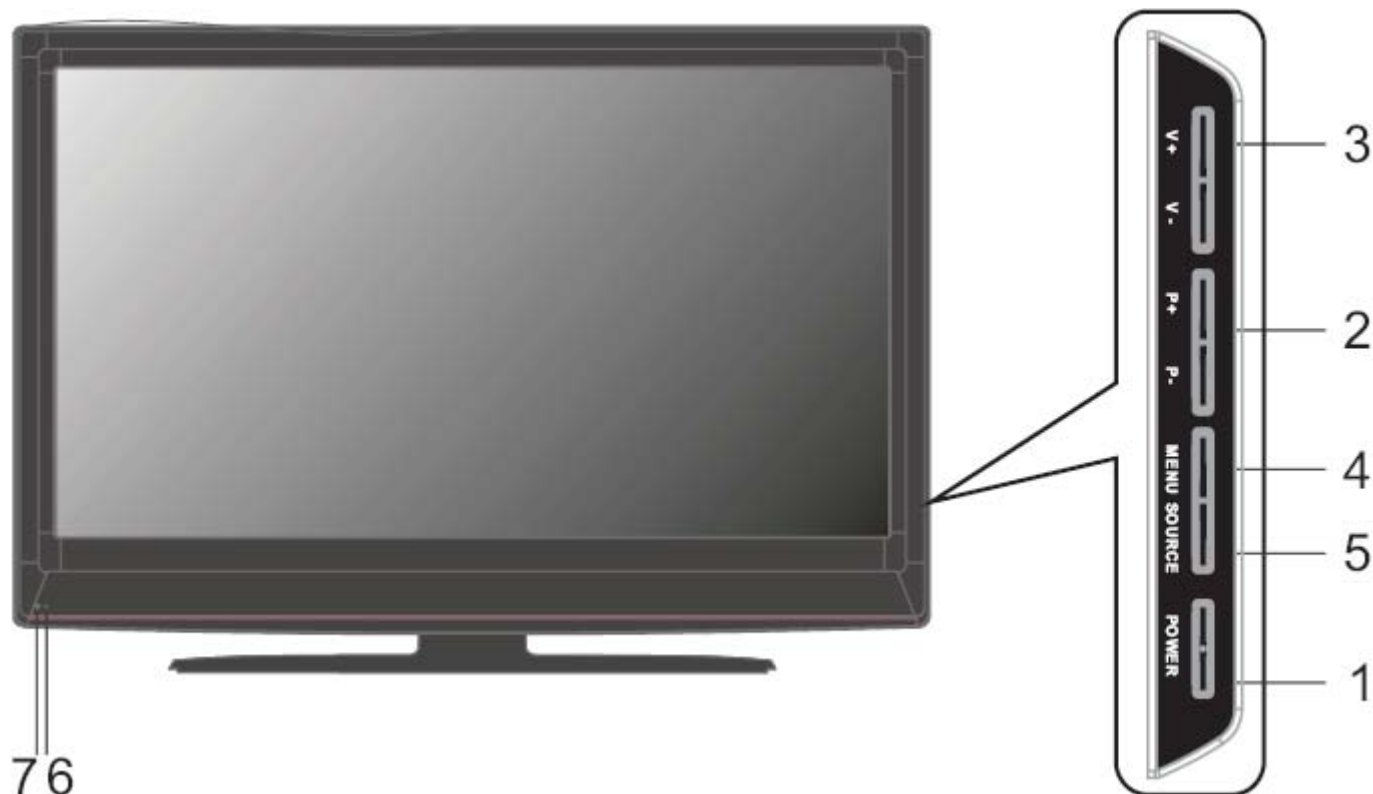

1. POWER

Для включения/выключения телевизора. При нажатии устройство перейдет из режима ОЖИДАНИЯ в активный режим работы. При повторном нажатии – назад в режим ОЖИДАНИЯ.

2. P+/-

Для смены телевизионных каналов. При нажатии в режиме **TV MENU** выбираются предлагаемые возможности/параметры.

3. V+/-

Нажатием кнопки **V+** увеличивается, а **V-** - уменьшается уровень громкости звучания. При нажатии в режиме **TV MENU** настраиваются выбранные значения установок возможностей/параметров.

4. TV MENU

Вызов заглавной страницы МЕНЮ.

5. SOURCE

Для смены входящего сигнала.

6. ИНДИКАТОР ПИТАНИЯ

Загорается красным, если ТВ в режиме ожидания. Загорается зеленым, если ТВ в рабочем режиме.

7. СЕНСОР ДИСАНЦИОННОГО УПРАВЛЕНИЯ

Принимает сигналы пульта дистанционного управления.

Примечание

Выше упомянутые функции можно так же использовать при помощи ПДУ.

• **ЗАДНЯЯ ПАНЕЛЬ, РАЗЪЕМЫ И ВХОДЫ**

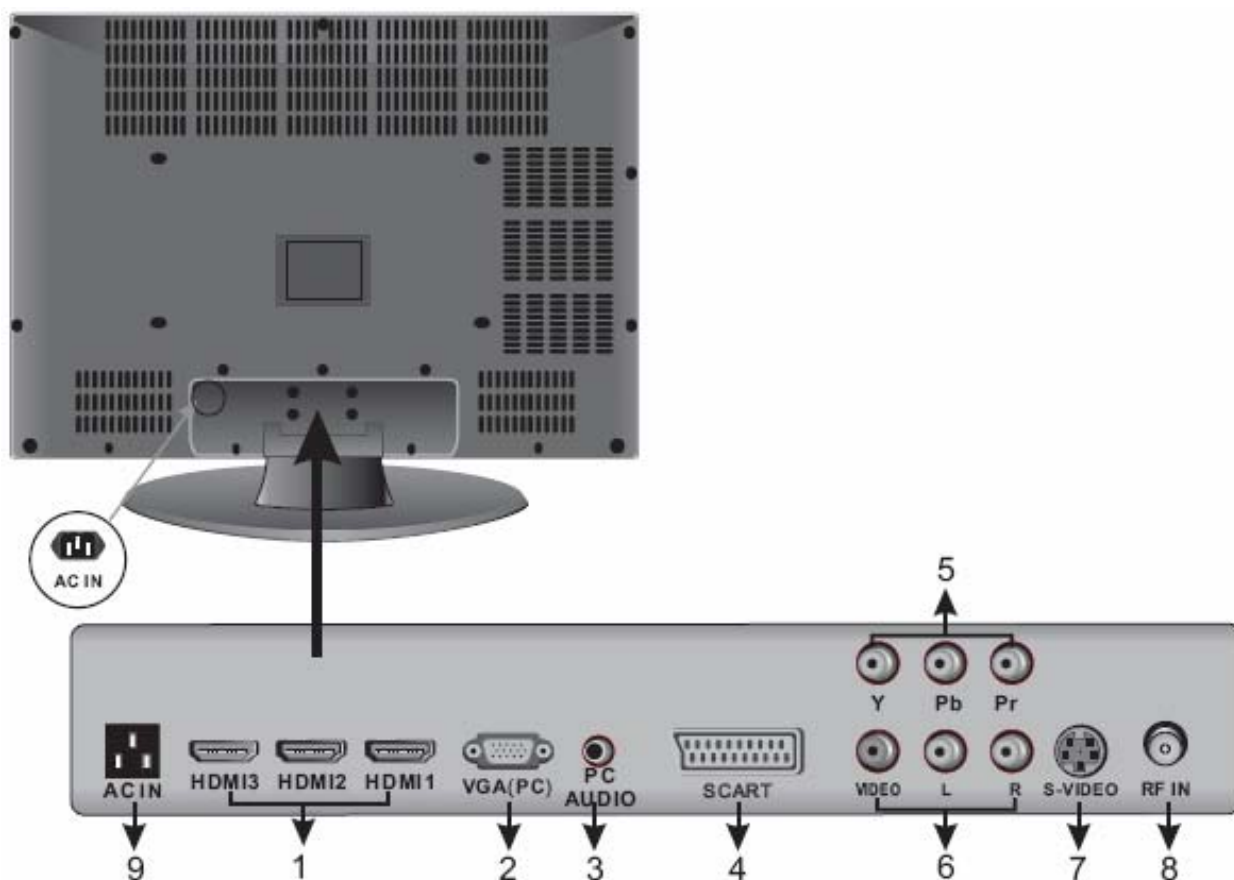

1. HDMI входы

Для подсоединения устройств через HDMI входы, таких как DVD плеер, с целью получения более качественного изображения.

2. VGA (PC) разъем

Для подключения персонального компьютера через PC-RGB выход.

3. Вход PC Audio

Для подсоединения к Audio Вашего компьютера.

4. Вход для кабеля Euro-SCART на 21 штырь

Позволяет подсоединить дополнительные устройства такие, как Декодер, видеоплеер или DVD плеер.

5-6. YPbPr – компонентный видео вход

VIDEO – композитный видео вход

R/L – аудио стерео входы

7. S-Видео вход (S-VIDEO)

Для подсоединения устройств через S-видео вход, таких как DVD плеер или видеоплеер, с целью получения более качественного изображения.

8. Вход для антенны (RF)

Для подключения антенны.

9. Вход для кабеля питания AC

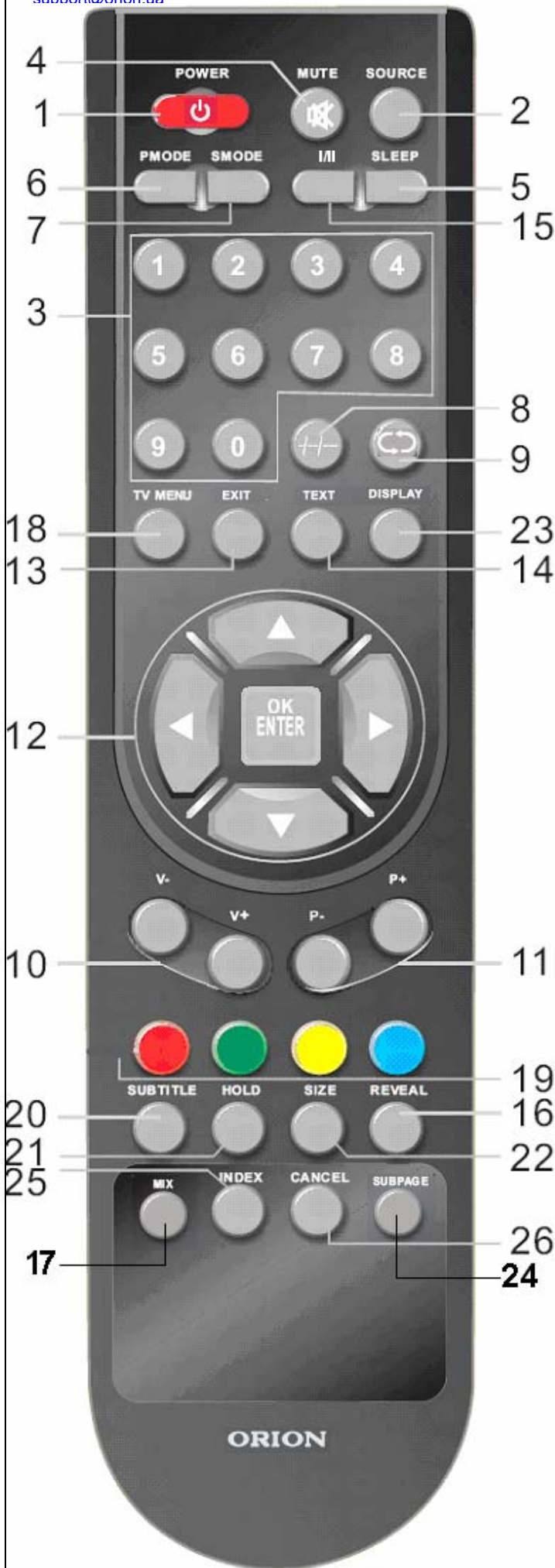

• ПУЛЬТ ДИСТАНЦИОННОГО УПРАВЛЕНИЯ (ПДУ)

1. POWER

Для включения/выключения LCD телевизора.

2. SOURCE

Переход между режимами подключения доп. устройств: TV – AV – SCART1 – SCART2AV – SCART2YC – S-VIDEO.

3. 0 – 9 цифровые кнопки

0 – 9: задается конкретный номер канала, а также для ввода номера страницы в режиме телетекста.

4. MUTE

Отключение звука.

5. SLEEP

Установка таймера сна.

6. P.MODE

Для выбора текущего режима изображения: Dynamic (динамический), Standart (стандарт), Mild (умеренный), User (пользовательский).

7. S.MODE

Для выбора текущего режима звучания: Surround (окружающий), Music (музыкальный), Cinema (кинотеатр), Sport (спортивный), User (пользовательский)..

8. -/--/---

-/--/---: переключатель для набора одно-, двух- и трехзначных номеров каналов.

9.

Для быстрого перехода между текущим каналом и последним из просмотренных.

10. V +/-

Для установки уровня звучания.

11. P +/-

Для смены каналов.

12. КНОПКИ НАПРАВЛЕНИЙ и ENTER (TV)

Для перемещения по меню, подтверждения, выбора и настройки параметров в режиме ТВ.

13. EXIT

Кнопка выхода из меню/подменю и т.д.

14. TEXT

Для входа/выхода из режима телетекста.

15. AUDIO I/II

Для выбора режима звучания NICAM (Моно/ Стерео / NICAM Стерео / NICAM DUAL)

16. REVEAL

Для того, чтобы просмотреть скрытую информации страницы телетекста (такую как, напр., ответы на загадки или решение головоломок) в режиме телетекста.

17. MIX

Отображение телетекста поверх изображения в режиме телетекста.

18. TV MENU

Вызов заглавной страницы МЕНЮ/ возврат к предыдущей странице МЕНЮ.

19. ЦВЕТНЫЕ КНОПКИ

Выбор 1 из 4 любимых страниц телетекста в режиме телетекста.

20. SUBTITLE

Отображает субтитры.

21. HOLD

Для того чтоб на некоторое время задержать текущую страницу телетекста, не обновляя ее **в режиме телетекста**.

22. SIZE

Для того чтоб увеличить верхнюю или нижнюю половину страницы текущего изображения в телетексте **в режиме телетекста**.

23. DISPLAY

Отображает текущий статус изображения в режиме ТВ.

24. SUBPAGE

Вход на субстраницу телетекста **в режиме телетекста**.

25. INDEX

Отображение классификационной страницы в телетексте **в режиме телетекста**.

26. CANCEL

Отмена **в режиме телетекста**.

ПОДКЛЮЧЕНИЕ ВНЕШНИХ УСТРОЙСТВ

Меры предосторожности

- Перед подключением тщательно проверьте все штекеры кабелей и проводов на соответствие имеющимся входам в телевизоре и их типу.
 - Потеря каких-либо соединяющих кабелей и проводов может привести к некачественной картинке изображения или проблемам с цветом. Убедитесь, что все провода и кабели надежно и безопасно вставлены в соответствующие входы.
 - С возникающими вопросами обращайтесь к данной инструкции. Не пытайтесь разобраться самостоятельно.
 - При подключении LCD телевизора и других устройств к нему делайте это, не включая питание, во избежание различных травм.
- **АУДИО/ВИДЕО ПОДКЛЮЧЕНИЯ**

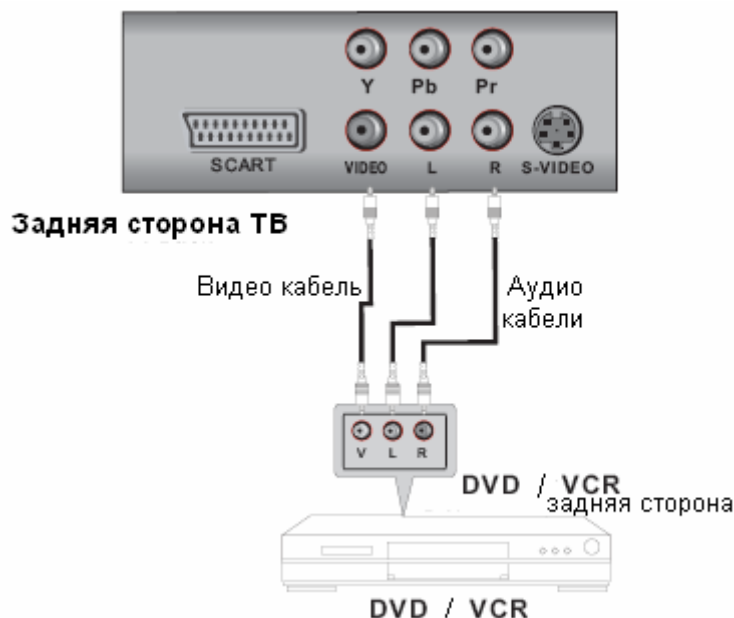

Подключение:

Подсоедините Audio кабели (L-белый, R-красный) одним концом к L, R выходам, расположенным на DVD плеере, а другим – соответственно к L, R входам, расположенным на телевизоре так, как показано на рисунке. Так же подсоедините Видео кабель (желтый) одним концом к V выходу, расположенному на DVD плеере, а другим – к VIDEO входу, расположенному на телевизоре.

Выберите входящий сигнал **AV**, нажимая на пульте ДУ кнопку **SOURCE**.

• ПОДКЛЮЧЕНИЕ ЧЕРЕЗ HDMI

Подключение:

Подсоедините HDMI кабель одним концом к HDMI выходу, расположенному на DVD плеере, а другим – к HDMI входу, расположенному на телевизоре так, как показано на рисунке.

Выберите входящий сигнал **HDMI**, нажимая на пульте ДУ кнопку **SOURCE**.

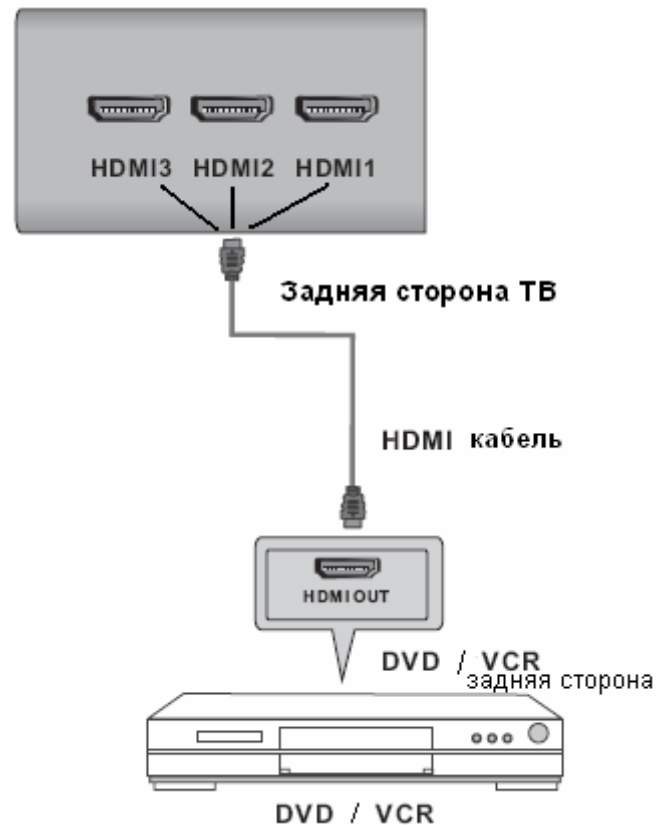

• ПОДКЛЮЧЕНИЕ ЧЕРЕЗ SCART



Подключение:

При помощи кабеля SCART вы можете подсоединить к LCD ТВ декодер или другое устройство, например видеоплеер или DVD так, как это показано на рисунке.

Выберите входящий сигнал **SCART**, нажимая на пульте ДУ кнопку **SOURCE**.

Scart терминалы могут служить как входами, так и выходами.

• ПОДКЛЮЧЕНИЕ ЧЕРЕЗ PC IN (VGA)

Подключение:

Подсоедините кабели VGA и Audio одним концом к VGA (PC IN) и Audio выходам (PC Audio), расположенным на ПК, а другим – к VGA (PC IN) и Audio входам (PC Audio), расположенным на телевизоре так, как показано на рисунке.

Выберите входящий сигнал **VGA (PC input)**, нажимая на пульте ДУ кнопку **SOURCE**.

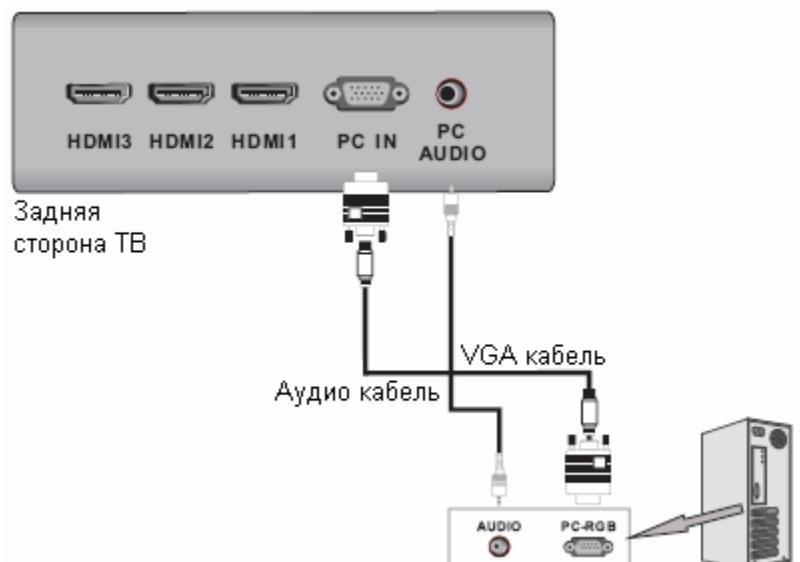

- ПОДКЛЮЧЕНИЕ ЧЕРЕЗ S-ВИДЕО ВХОД**



Подключение DVD плеера или устройства Set-top Box, используя S-видео вход:

Подсоедините кабели S-Видео и Аудио одним концом к S-Видео и Аудио выходам, расположенным на DVD или видеоплеере, а другим – к S-Видео и Аудио входам, расположенным на телевизоре так, как показано на рисунке.

Выберите входящий сигнал **S-Video**, нажимая на пульте ДУ кнопку **SOURCE**.

- ПОДКЛЮЧЕНИЕ ЧЕРЕЗ КОМПОНЕНТНЫЕ ВХОДЫ YPbPr**

Подключение DVD плеера или устройства Set-top Box, используя компонентные входы YPbPr:

Подсоедините кабели Видео (YPbPr) и Аудио одним концом к Видео (YPbPr) и Аудио выходам, расположенным на DVD или видеоплеере, а другим – к Видео (YPbPr) и Аудио входам, расположенным на телевизоре так, как показано на рисунке.

Выберите соответствующий входящий сигнал, нажимая на пульте ДУ кнопку **SOURCE**.

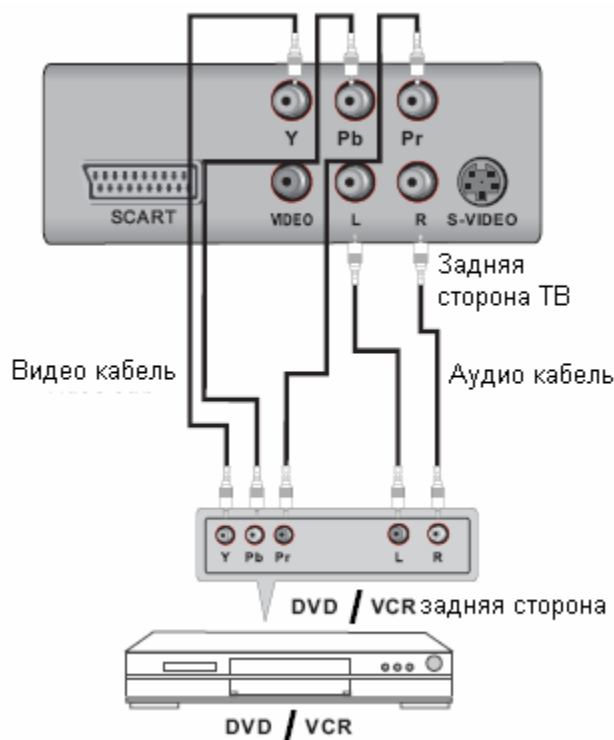

ПЕРЕД НАЧАЛОМ ЭКСПЛУАТАЦИИ

- **ВКЛЮЧЕНИЕ И ВЫКЛЮЧЕНИЕ**

ВКЛЮЧЕНИЕ

Вставьте вилку шнура питания в розетку.

Включите кнопку питания **POWER** на телевизоре, затем на ПДУ нажмите кнопку **POWER**. Телевизор будет включен.

ВЫКЛЮЧЕНИЕ

Когда телевизор работает, нажмите **POWER** на ПДУ для выключения. Устройство перейдет в режим «Ожидания». Для полного отключения питания телевизора нажмите кнопку питания **POWER** на самом телевизоре.

Примечание

Для включения/выключения телевизора можно так же использовать кнопку **POWER**, расположенную непосредственно на панели управления LCD телевизора.

НАСТРОЙКА КАНАЛОВ

Ваш телевизор может запоминать и хранить в своей памяти все доступные каналы. После запоминания всех доступных каналов, используйте кнопки **P +/-** для перехода между ними.

• ПОИСК КАНАЛОВ

Нажмите кнопку **SOURCE** на ПДУ для выбора режима **ТВ (TV)**.

Нажмите кнопку **MENU** на ПДУ для отображения на экране главного меню. Нажмите **▲/▼** для выбора под меню настройки каналов **TV**. Нажимайте **▲/▼** для выбора нужного пункта в подменю. Нажимайте **◀** или **▶** для изменения значения выбранного пункта или параметра. Нажимайте **MENU** для подтверждения выбора и выхода из меню.

Auto Tune (авто поиск)

Нажмите **OK** или **▶** для начала автоматической настройки и сохранения всех имеющихся в диапазоне каналов.

Остановить поиск можно кнопкой **MENU**.

Manual Tune (ручной поиск)

Вы можете настроить каналы вручную. Наведите курсор на **Search**, нажимайте **◀** или **▶** для подстройки канала, затем наведите на **Store** и нажмите **OK** для сохранения.

Fine Tune (точная подстройка канала)

Вы можете подстроить качество приема канала. Наведите курсор на **Fine Tune**, нажимайте **◀** или **▶** для точной подстройки канала, затем наведите на **Store** и нажмите **OK** для сохранения.

Skip (пропуск каналов)

Вы можете включить или выключить функцию пропуска каналов (при переключении каналов, указанный канал будет пропускаться).

Color System (система цвета)

Вы можете выбрать систему цвета канала (PAL / SECAM).

Sound System (звуковая система)

Вы можете выбрать звуковую систему канала (Auto, B/G, D/K, I, L/L').

Channel Swap (замена каналов)

Вы можете поменять местами 2 выбранные канала. Используйте кнопки **◀/▶** и **▲/▼** для выбора. Затем наведите на **Swap** и нажмите **OK** для сохранения.

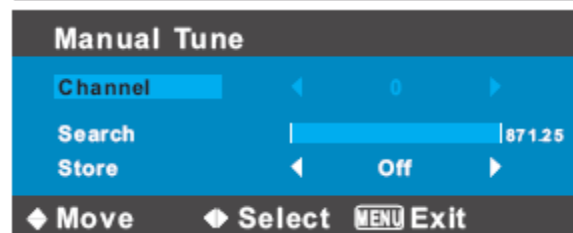
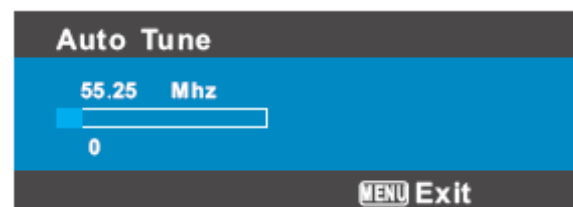

НАСТРОЙКА ИЗОБРАЖЕНИЯ

• НАСТРОЙКА КАРТИНКИ ИЗОБРАЖЕНИЯ

1. Нажмите **MENU**.
2. Нажмите **▲/▼** для выбора подменю изображения **PICTURE**.
3. Нажмите **OK** для входа в подменю.
4. Нажмите **▲/▼** для выбора позиции, которую Вы хотели бы изменить.
5. Нажмите **◀** или **▶** для изменения значения выбранного параметра.
6. Нажмите **MENU** для возврата в основное меню.

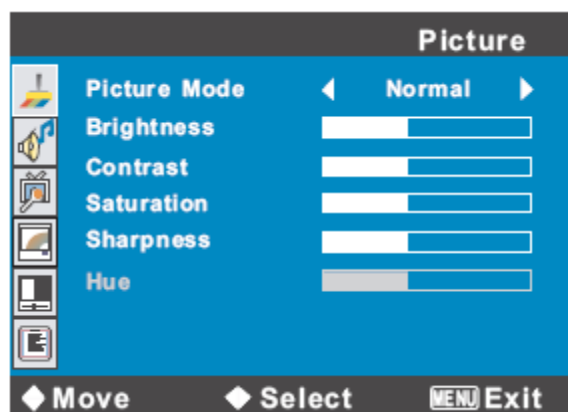

В данном подменю можно выполнить следующие операции (исп. кнопки **◀/▶** и **▲/▼**):

Picture Mode – выбрать режим изображения: Vivid (динамический), Normal (стандарт), Soft (мягкий), User (пользовательский). Используйте **ENTER** для подтверждения.

Настроить параметры изображения:

Параметр	◀	Значения	▶
Контраст (Contrast)	Уменьшение контраста	0 – 100	Увеличение контраста
Яркость (Brightness)	Менее ярко	0 – 100	Более ярко
Насыщенность (Saturation)	Менее насыщенный цвет	0 – 100	Более насыщенный цвет
Резкость (Sharpness)	Менее резкая картинка	0 – 100	Более резкая картинка
Оттенок (Hue) (только в режиме NTSC)	Менее насыщенный оттенок	0 – 100	Более насыщенный оттенок

НАСТРОЙКА ЗВУКА

• НАСТРОЙКА ЗВУКОВЫХ ПАРАМЕТРОВ

1. Нажмите **MENU**.
2. Нажмите **▲/▼** для выбора подменю звука **SOUND**.
3. Нажмите **OK** для входа в подменю.
4. Нажмите **▲/▼** для выбора позиции, которую Вы хотели бы изменить.
5. Нажмите **◀** или **▶** для изменения значения выбранного параметра.
6. Нажмите **MENU** для возврата в основное меню.

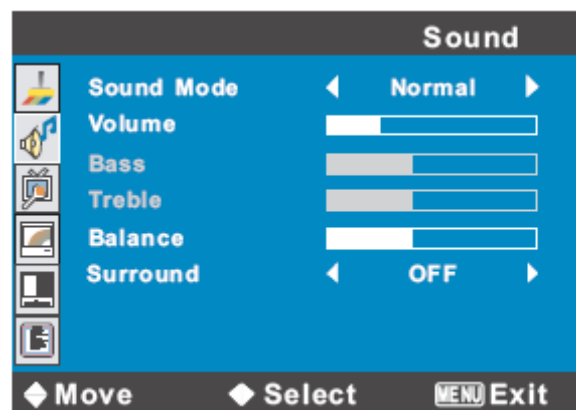

В данном подменю можно выполнить следующие операции (исп. кнопки **◀/▶** и **▲/▼**):

Sound Mode – выбрать режим звучания: Normal (нормальный), Movie (кинотеатр), News (новости), User (пользовательский).

Настроить параметры звучания:

Параметр	Выбор/Пределы значений	Описание
Баланс (Balance)	0 – 100	Распределение звука между динамиками
Звук (Volume)	0 – 100	Увеличение/уменьшение уровня звучания
Окруж.звук (Surround)	0 – 100	Включение/выключение эффекта окруж. звучания
Сопрано (Treble)	0 – 100	Настройка звучания сопрано
Бас (Bass)	0 – 100	Настройка звуковых басов

ОБЩИЕ НАСТРОЙКИ

1. Нажмите **MENU**.
2. Нажмите **▲/▼** для выбора подменю общих настроек **FUNCTION**.
3. Нажмите **OK** для входа в подменю.
4. Нажмите **▲/▼** для выбора позиции, которую Вы хотели бы изменить.
5. Нажмите **◀** или **▶** для изменения значения выбранного параметра.
6. Нажмите **MENU** для возврата в основное меню.

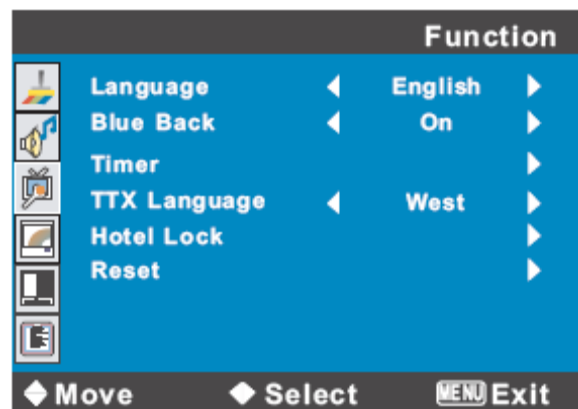

В данном подменю можно выполнить следующие операции (исп. кнопки **◀/▶** и **▲/▼**):

Language – выбрать язык экранного меню.

Blue Back – включить/отключить режим голубого экрана.

Timer (таймер)

Corrent – настроить текущее время.

Off Times – настроить время автоматического выключения телевизора.

On Times – настроить время автоматического включения телевизора.

On Channel – выбрать канал, на который включится телевизор.

TTX Language – выбрать языковую группу (WEST (Западная) / EAST (Восточная) / RUSSIAN (Русская) / ARABIC (Арабская) / **FARSI**).

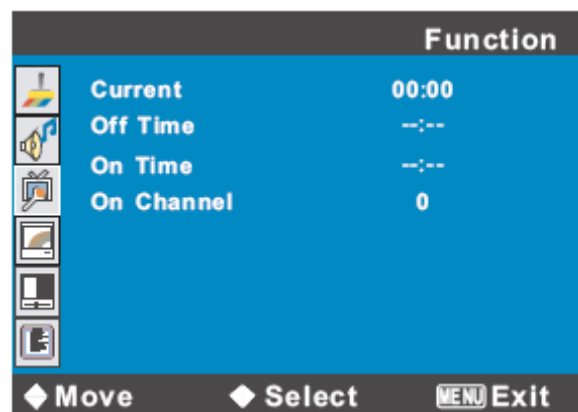

HOTEL LOCK – отдельный клиентский сервис с множеством возможностей. Войдите в него, как обычно в любое подменю.

Вначале откроется диалоговое окно ввода пароля. Пароль по умолчанию **0000**. После правильного ввода откроется меню персональных настроек **HOTEL SETTING**. В данном меню Вы можете:

Hotel Mode – активировать параметр, после чего можно будет устанавливать остальные настройки данного меню.

Volume Control – активировать параметр, после можно установить максимальный уровень звучания (**MAX VOLUME**) режима персональных настроек.

Max Volume – установить максимальный уровень звучания режима персональных настроек, больше которого увеличивать уровень звука будет невозможным.

Change Password – изменить пароль на

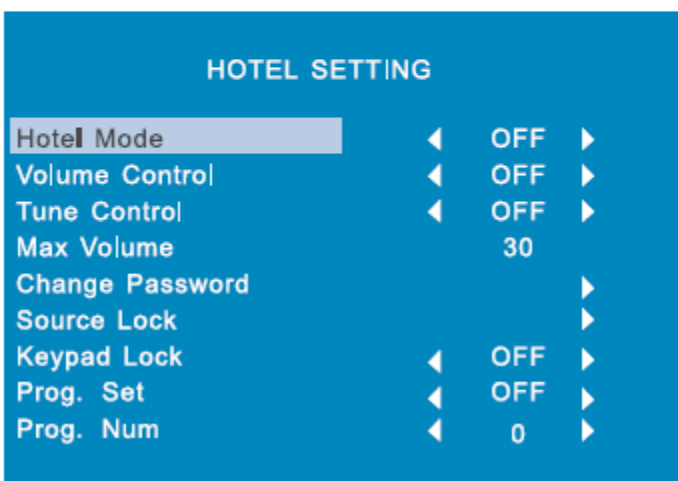

вход в меню персональных настроек **HOTEL LOCK**. Введите новый пароль, затем подтвердите его правильность повторным вводом.

Source Lock – настроить источники входящих сигналов.

TV – включение (ON) / выключение (OFF) источника входящего сигнала ТВ.

AV – включение (ON) / выключение (OFF) источника входящего сигнала Audio/Видео.

S-Video – включение (ON) / выключение (OFF) источника входящего сигнала S-Video.

SCART – включение (ON) / выключение (OFF) источника входящего сигнала SCART.

YPBPR – включение (ON) / выключение (OFF) компонентного источника входящего сигнала YPBPR.

VGA – включение (ON) / выключение (OFF) источника входящего сигнала Вашего ПК.

HDMI1 / HDMI2 / HDMI3 – включение (ON) / выключение (OFF) одного из источников входящего сигнала HDMI.

Keypad Lock – включение (ON) / выключение (OFF) возможности пользоваться кнопками на ТВ.

Prog. Set и **Prog. Num** – при активации пункта **Prog. Set (On)** в пункте **Prog. Num** можно установить номер программы ТВ, на которую ТВ включится в режиме ТВ

Reset – возвращает все ранее сделанные настройки к первоначальным (заводским), кроме установок пароля и родительских настроек.

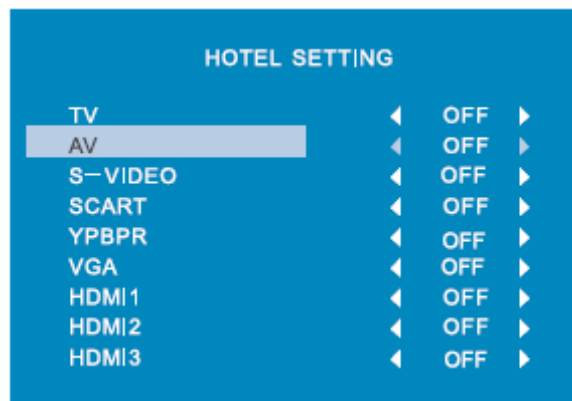

НАСТРОЙКИ ЭКРАНА

1. Нажмите **MENU**.
2. Нажмите **▲/▼** для выбора подменю настроек экрана **Advance** или **PC** (в режиме ПК).
3. Нажмите **OK / ►** для входа в подменю.
4. Нажмите **▲/▼** для выбора позиции, которую Вы хотели бы изменить.
5. Нажмите **◀** или **►** для изменения значения выбранного параметра.
6. Нажмите **MENU** для возврата в основное меню.

В данных подменю можно выполнить следующие операции (исп. кнопки **◀/►** и **▲/▼**):

В подменю Advance:

Scale – выбрать формат экрана: 4:3, 16:9. Нажмите **ENTER** для подтверждения.

3D NR – выбрать режим 3D NR: Low (Низкий), Mid (Средний), High (Высокий), Off (Выключено).

Color temperature – выбрать цветовой оттенок: User (Пользовательский: выбор производных цветов от красного, синего, зеленого оттенков), Normal (Нормальный), Warm (Теплые цвета), Cool

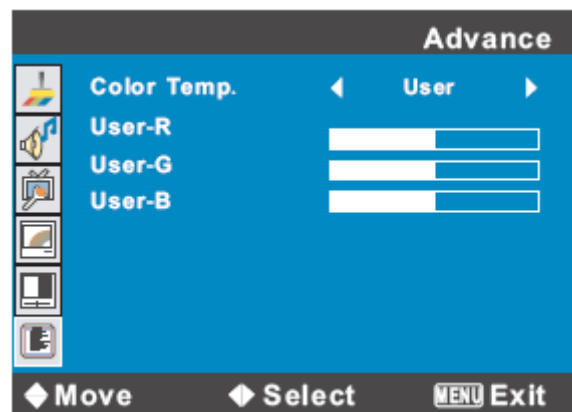
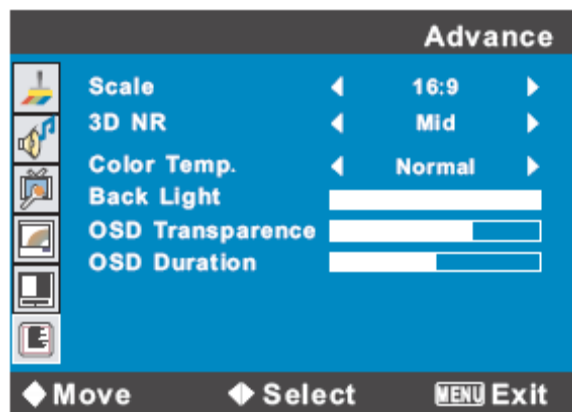

(Прохладные цвета).

Back Light – выбрать подсветку фона.

OSD Transparency – установить прозрачность экранного меню .

OSD Duration – установить время отображения экранного меню .

В подменю PC (режим ПК):

Auto Sync – выполнить авто конфигурацию экрана.

Phase – отрегулировать фазу.

Clock – отрегулировать время.

H position – отрегулировать позицию картинки горизонтально.

V position – отрегулировать позицию картинки вертикально.

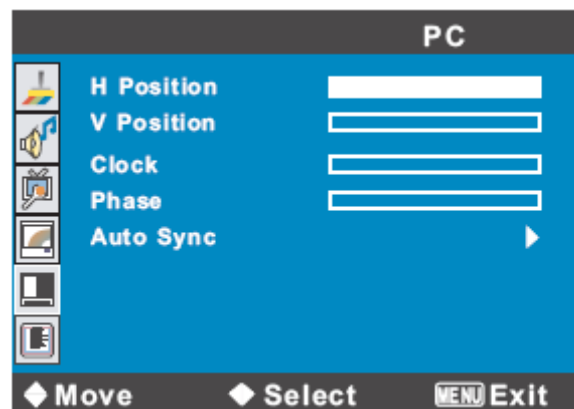

ТЕЛТЕКСТ

Как уже отмечалось, одной из особенностей предлагаемых телевизоров есть **возможность приема телетекста** (передаваемой на различных каналах всякого рода информации – новости, погода, ТВ программы, цены и т. п.).

Для **входа в режим телетекста** нажмите, пожалуйста, кнопку **TEXT** на пульте ДУ.

Для **выхода из режима телетекста** нажмите, пожалуйста, кнопку **TEXT** на пульте ДУ снова.

Для **изменения страницы телетекста** используйте кнопки **P +/-** на пульте ДУ.

Для **выбора группы страниц одного цвета** (указанные внизу экрана) используйте **цветные (Красная/Зеленая/Желтая/Голубая)** кнопки Вашего пульта ДУ.

Для **непосредственного выбора страницы телетекста** используйте цифровые кнопки **0...9** на пульте ДУ (от 100 до 899).

Для того, чтобы **войти в режим показа телетекста на фоне телевизионной программы** (т. н. режим **МИКС**) нажмите, пожалуйста, кнопку **MIX** на пульте ДУ.

Путем нажатия кнопки **Size** на пульте ДУ Вы можете **увеличить верхнюю половину экрана** в режиме телетекста. Повторным нажатием этой кнопки Вы можете также **увеличить и нижнюю половину экрана** в режиме телетекста. Еще одним нажатием этой кнопки Вы **вернете нормальный режим экрана** в режиме телетекста.

Вы можете **остановить необходимую Вам страницу/суб-страницу** путем нажатия кнопки **Hold** на пульте ДУ. Для **возобновления просмотра следующих страниц/суб-страниц** нажмите, пожалуйста, еще раз эту кнопку.

Путем нажатия кнопки **вызова классификационной страницы INDEX** (страницы, которая содержит информацию о различных темах), Вы можете **вернуться на эту классификационную страницу** телетекста.

Для того, чтобы **просмотреть скрытую информации страницы телетекста** (такую как, напр., ответы на загадки или решение головоломки) нажмите, пожалуйста, кнопку **REVEAL** на пульте ДУ. Для того, чтобы **убрать эту информацию с экрана** нажмите, пожалуйста, еще раз эту кнопку.

В СЛУЧАЕ НЕИСПРАВНОСТЕЙ

Прежде чем обратиться за техобслуживанием, определите признаки неисправностей и сделайте некоторые проверки как показано ниже.

Признаки неисправностей		Проверки
Изображение	Звук	
Нет изображения и нет звука		
 Нет изображения	 Нет звука	<p>Пожалуйста, проверьте:</p> <ul style="list-style-type: none">Подключен ли штепсель к розетке переменного тока?Не выключена ли кнопка "Питание"?Надежно ли подсоединена антенна?Тщательно ли вставлен штекер антенного кабеля в гнездо телевизора?Не поврежден ли антенный кабель, и правильного ли типа используется штекер антенного кабеля?Правильно ли Вы нажали кнопку на пульте ДУ? (Может стоит попытаться еще раз)Правильно ли установлены уровни контрастности, яркости, громкости (при этом рекомендуется проверить путем нажатия на кнопку "Питание" или на пульте ДУ)

Некачественное изображение или некачественный звук

 Нет цвета	или	 Нормальный звук	<p>Пожалуйста, проверьте:</p> <ul style="list-style-type: none">- Правильно ли Вы выбрали телевизионную систему?- Не установлен ли телевизор или антенный кабель вблизи динамиков акустической системы, незаземленного аудио оборудования или неоновой подсветки,...- Нет ли вокруг Вашего дома гор или высоких зданий? (Горы и высокие здания могут стать причиной возникновения двойного изображения и появления мелькающих символов на экране телевизора. Иногда Вы можете улучшить качество изображения изменением направленности внешней антенны)- Точно ли Вы настроили программу?- Правильно ли установлены параметры яркости, контрастности, громкости?
 "Скремблированное" изображение	или	 Нормальный или слабый звук	
 Цветные "заплаты"	или	 Нормальный звук	
 Нет цвета	или	 Звук с шумами	
 "Заснеженное" изображение	или	 Звук с шумами	
 Повторное изображение	или	 Нормальный звук	
 Радиопомехи	или	 Звук с шумами	

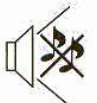
 Нормальное изображение	 Нет звука	<p>Пожалуйста, проверьте:</p> <ul style="list-style-type: none">- Не нажали ли Вы кнопку выключения звука (MUTE)?
---	--	---

Проблемы с пультом ДУ

Телевизор больше не выполняет команды пульта ДУ	<p>Пожалуйста, проверьте:</p> <ul style="list-style-type: none">- Не разрядились ли батарейки пульта ДУ?- Правильно ли вставлены батарейки в пульт ДУ (проверьте соблюдение полярности установленных батареек)?- Не повредили ли Вы случайно пульт ДУ? <p>Вы можете использовать органы управления самого телевизора, расположенные на передней панели.</p>
---	---

Если выше указанные проверки не помогли – выключите устройство и включите его снова. Если же Вы сомневаетесь, рекомендуется вызвать мастера по обслуживанию. Ни в коем случае не пытайтесь самостоятельно ремонтировать или снимать заднюю крышку телевизора, это может привести к поражению электрическим током и др.

СОВЕТЫ ПО УХОДУ

Прочищайте экран и корпус телевизора слегка влажной (практически сухой) мягкой непыльной тканью. При этом не рекомендуется использовать абразивные чистящие средства, растворы, содержащие бензол или бензин или использовать другие химические растворители, так как они могут повредить покрытие экрана. Перед чисткой всегда отключайте телевизор от сети переменного тока. Рекомендуется также не ставить на телевизор изделия из резины или пластика, так как они могут оставить отпечатки на корпусе телевизора.

ТЕХНИЧЕСКИЕ ХАРАКТЕРИСТИКИ

Panel & Display	
Active screen size	26 inches diagonal
Aspect Ratio	16:9
Pixel Pitch	0,1405 (H) x 0,4215 (W) mm
Display Resolution	1366*768
Response Time (G-to-G)	8 ms (typ)
Display Colours	16,7M colors
Brightness	500 cd/m2 (Typ.)
Contrast Ratio	800:1 (Typ.)
Viewing Angle	H=160; V=150
TV System	
TV System	PAL/ SECAM / NTSC
Tuner's frequencies	VHF(L): 46.25-168.25MHz; VHF(H): 175.25-463.25MHz; UHF: 471.25-863,25MHz CATV: Mid band: X- Z, S1- S10; Super band: S11- S20; Hyper band: S21- S41
Stereo Decode	NICAM/A2
Number of Channel	199
TeleText	Yes
Audio	
Sound Mode	Yes
Audio Output Power(Internal)	2x8W
Basic Function	
Picture Mode	Yes
VGA display mode	640x480; 800x600; 1024x768; 1280x1024; 1366x768
PC Resolution Supporting	1366x768 / 60 Hz
OSD Language	English/Russian/Ukrainian
Connection Terminals	
HDMI	X3
YPbPr	X1
PC In (VGA)	x1
Audio In	X1
SCART	x1
S-Video	x1
RF	x1
Other	
Safety/EMC Standard	CE standard
Power Supply	110-240V 50/60Hz
Power Consumption	< 120W

Примечанияю Конструкция и технические характеристики могут изменяться без предварительного уведомления.

Рекомендации

Надеемся, что Вы удовлетворены LCD телевизором ORION. Для получения полной системы и максимального удовольствия рекомендуем также обратить Ваше внимание на DVD / DVD рекордеры ORION и домашние кинотеатры / 5.1 активные акустические системы ORION, которые не только отличаются стильным дизайном, но и обеспечат **наилучшее** качество изображения и звука.

DVD / DVD рекордеры ORION и домашние кинотеатры / 5.1 активные акустические системы ORION

(широкий модельный ряд; руссифицированное меню; поддержка всех основных форматов включая MPEG4/DivX; расширенная система выходов включая 5.1 выход; караоке и много чего другого – детальную информацию см. по адресу <http://www.orion.ua/>)



модель DVD-886



модель DVDR-898



модель HT-801



модель HT-892

Желаем Вам только ПРАВИЛЬНОГО выбора!

Українська версія

ЗМІСТ

<u>ЗАСОБИ БЕЗПЕКИ ТА ЗАСТЕРЕЖЕННЯ</u>	- 28 -
<u>ЗАПРОПОНОВАНІ МОЖЛИВОСТІ ТА ФУНКЦІЇ</u>	- 30 -
<u>КОМПЛЕКТАЦІЯ</u>	- 30 -
<u>ПЕРЕД ВВІМКНЕННЯМ ТЕЛЕВІЗОРА</u>	- 31 -
• ВИКОРИСТАННЯ ПУЛЬТУ ДИСТАНЦІЙНОГО КЕРУВАННЯ (ПДК)	- 31 -
• ЕЛЕМЕНТИ ЖИВЛЕННЯ (БАТАРЕЙКИ) ДЛЯ ПДК	- 31 -
• ПІДКЛЮЧЕННЯ АНТЕНИ	- 32 -
• ПІДКЛЮЧЕННЯ ДО МЕРЕЖІ ЗМІННОГО СТРУМУ	- 32 -
<u>ОСНОВНИЙ ПРИСТРІЙ. КНОПКИ, ІНДИКАТОРИ, РОЗ'ЄМИ, ВХОДИ, ПДК</u>	- 33 -
• ПЕРЕДНЯ ПАНЕЛЬ, КНОПКИ ТА ІНДИКАТОРИ	- 33 -
• ЗАДНЯ ПАНЕЛЬ, РОЗ'ЄМИ ТА ВХОДИ	- 34 -
• ПУЛЬТ ДИСТАНЦІЙНОГО КЕРУВАННЯ (ПДК)	- 35 -
<u>ПІДКЛЮЧЕННЯ ЗОВНІШНІХ ПРИСТРОЇВ</u>	- 36 -
• АУДІО/ВІДЕО ПІДКЛЮЧЕННЯ	- 37 -
• ПІДКЛЮЧЕННЯ ЧЕРЕЗ HDMI	- 37 -
• ПІДКЛЮЧЕННЯ ЧЕРЕЗ SCART	- 37 -
• ПІДКЛЮЧЕННЯ ЧЕРЕЗ PC IN	- 37 -
• ПІДКЛЮЧЕННЯ ЧЕРЕЗ S-ВІДЕО ВХІД	- 38 -
• ПІДКЛЮЧЕННЯ ЧЕРЕЗ КОМПОНЕНТНІ ВХОДИ YPbPr	- 38 -
<u>ПЕРЕД ПОЧАТКОМ ЕКСПЛУАТАЦІЇ</u>	- 39 -
• ВМИКАННЯ І ВИМИКАННЯ	- 39 -
<u>НАЛАШТУВАННЯ КАНАЛІВ</u>	- 40 -
<u>НАЛАШТУВАННЯ ЗОБРАЖЕННЯ</u>	- 41 -
<u>НАЛАШТУВАННЯ ЗВУКУ</u>	- 41 -
<u>ЗАГАЛЬНІ НАЛАШТУВАННЯ</u>	- 42 -
<u>НАЛАШТУВАННЯ ЕКРАНУ</u>	- 43 -
<u>ТЕЛТЕКСТ</u>	- 44 -
<u>У ВИПАДКУ НЕСПРАВНОСТЕЙ</u>	- 45 -
<u>ПОРАДИ ПРИ ДОГЛЯДІ</u>	- 47 -
<u>ТЕХНІЧНІ ХАРАКТЕРИСТИКИ</u>	- 47 -

ЗАСОБИ БЕЗПЕКИ ТА ЗАСТЕРЕЖЕННЯ

1. Установка

При установці рекомендується користуватися настільною підставкою, яка входить у комплект. При цьому розташуйте телевизор на рівній поверхні. З метою забезпечення надійної вентиляції та запобігання його падіння при виникненні нестандартних ситуацій (наприклад, землетрус) залиште як мінімум по 10...15 см вільного простору навкруги телевизора і не кладіть на його верхню панель ніяких предметів.

У випадку кріплення телевизора на стіні або стелі, будь ласка, використовуйте спеціальні кріплення, які призначені для цієї моделі (у комплект не входять).

Не рекомендується розташовувати телевизор:

- у тісно заставлених місцях або на меблі,
- у місцях, які підпадають під прямі сонячні промені та високу температуру (біля нагрівачів та ін),
- у місцях, де присутня вологість та запиленість,
- а також у безпосередній близькості від приладів, створюючих сильні магнітні та електричні поля.

У випадку необхідності переміщення телевизора рекомендується робити це, як мінімум двома людьми. При цьому необхідно бути обережним та уважним, і особливо стежити за тим, щоб не вдарити телевизор о будь-які речі і не пошкодити поверхню телевизора.

2. Вентиляція

Усі отвори та прорізи в корпусі цього телевизора призначені для забезпечення відповідного його охолодження методом вентиляції. Тому ніколи не розташовуйте телевизор у місцях з недостатньою вентиляцією, і для запобігання перегріву телевизора в ніякому разі не закривайте ці отвори та прорізи.

3. Вода та волога

Не експлуатуйте телевизор у місцях з підвищеним рівнем вологи (особливо у ванних кімнатах, поблизу раковини на кухні, біля пральної машини) та намагайтесь не ставити ємкості з водою або іншою рідиною на телевизор або у безпосередній близькості від нього. Не допускайте попадання води на телевизор та в отвори в його корпусі і ні в якому разі не експлуатуйте його під дощем.

У разі попадання води в отвори в корпусі телевизора рекомендується негайно вимкнути його від мережі перемінного струму, тобто відключити шнур живлення від розетки мережі перемінного струму, і викликати фахівця по ремонту.

4. Сторонні предмети

Не допускайте попадання сторонніх предметів в отвори в корпусі телевизора.

У разі попадання сторонніх предметів в отвори в корпусі телевизора рекомендується негайно вимкнути його від мережі перемінного струму, тобто відключити шнур живлення від розетки мережі перемінного струму, і викликати фахівця по ремонту.

5. Джерело живлення

Цей телевизор працює тільки від мережі перемінного струму 220 В та частотою 50 Гц (110-240 В, 50-60 Гц). Не рекомендується підключати цей телевизор до джерел напруги зі значеннями напруги і частоти, які відрізняються від вказаних.

Також не рекомендується підключати до однієї розетки та / або до одного шнуру (подовжувачу) декілька пристроїв одночасно, так як у таких випадках можливе перевантаження, що може призвести до пожежі.

6. Шнур живлення

Шнур живлення телевизора повинен бути прокладений таким чином, щоб не допустити його зацімлення іншими предметами (наприклад, самим телевизором). Пам'ятайте, що пошкодження шнура живлення та вилки може стати причиною пожежі та ураження електричним струмом.

Особливу увагу приділіть також місцю з'єднання шнура з вилкою, розетці мережі перемінного струму та місцю вихода шнура із телевизора.

7. Блискавка

Під час грози завжди вимикайте телевизор від мережі перемінного струму (при цьому рекомендується не тільки вимкнути кнопку "Живлення", а ще й відключити шнур живлення від розетки мережі перемінного струму), а також відключайте від телевизора антену.

8. Довготривала відсутність

Перед тим, як поїхати з дому на тривалий час завжди вимикайте телевизор від мережі перемінного струму. При цьому рекомендується не тільки вимкнути кнопку "Живлення", а також і відключити шнур живлення від розетки мережі перемінного струму.

9. Рідкокристалічна поверхня

Замість устарівшої технології відображення інформації за допомогою електронно-променевих кінескопів телевизор має рідкокристалічну поверхню. Якщо так сталося, що поверхня пошкоджена, будьте дуже обережні і не торкайтесь частей поверхні, так як можете порізатись.

10. Режим очікування

При вимиканні цього телевизора за допомогою пульта ДУ, телевизор переводиться у стан "очікування". При цьому у ньому все ще діє слабкий струм. Тому, з метою додаткової безпеки та економії електроенергії, рекомендується завжди вимикати телевизор від мережі перемінного струму, тобто відключити шнур живлення від розетки мережі перемінного струму (наприклад, на ніч перед сном).

11. Чистка

Перед чисткою завжди вимикайте телевизор від мережі перемінного струму, тобто відключайте шнур живлення від розетки мережі перемінного струму. При чищенні не використовуйте рідкі чистячі засоби та аерозолі. Чистку робіть м'якою та трохи вологою тканиною.

12. Несправності та заміна деталей

У разі виявлення будь-яких несправностей (пошкоджень, дефектів, та ін. як-то дим, дивні звуки або запахи, та т. п.) у телевизорі, рекомендується негайно вимкнути його від мережі перемінного струму, тобто відключити шнур живлення від розетки мережі перемінного струму, і викликати фахівця по ремонту.

Ні в якому разі не намагайтесь самостійно ремонтувати або знімати задню кришку телевизора - це може стати причиною ураження електричним струмом та ін.

У випадку необхідності зробити заміну деяких деталей телевизора, переконайтесь у тому, що фахівець, який робить заміну, використовує деталі аналогічні тим, що заміняє, або які мають такі ж самі характеристики. Некваліфікована заміна деталей телевизора може стати причиною пожежі, ураження електричним струмом та ін.

13. Обслуговування



Обслуговування телевизора повинні робити тільки кваліфіковані спеціалісти. Ні в якому разі не намагайтесь самостійно ремонтувати або знімати задню кришку телевизора, це може стати причиною ураження електричним струмом та ін.

14. Багаторазове вмикання/вимикання

З метою збільшення терміну служби телевизора не рекомендується багаторазово повторювати крок вмикання/вимикання телевизора.

УПАКОВКА

Упаковка виготовлена із матеріалу, який може використовуватись для подальшої переробки. Не дозволяйте дітям гратись з пакувальним матеріалом.

	УВАГА НЕБЕЗПЕКА УРАЖЕННЯ ЕЛЕКТРИЧНИМ СТРУМОМ	
	Символ блискавки зі стрілкою на кінці, обмежений рівностороннім трикутником, використовується для попередження користувачів про наявність неізольованих частин та деталей, які можуть представляти небезпеку ураження електричним струмом.	
	Знак оклику, обмежений рівностороннім трикутником, використовується для попередження користувачів про наявність спеціальних та важливих інструкцій по регулюванню та обслуговуванню телевизора.	

ЗАПРОПОНОВАНІ МОЖЛИВОСТІ ТА ФУНКЦІЇ

- **26-дюймовий рідкокристалічний телевізор із управлінням від пульта ДУ**
- **Мультисистемність (PAL/ SECAM B/G, D/K)**
- **Багатоканальність (VHF (МВ), UHF (ДМ) та кабельне телебачення)**
- **Можливість настроювання та прийома каналів кабельного телебачення**
- **Автоматичне та ручне настроювання каналів (ручне настроювання в обох напрямках)**
- **Сортування програм в зручному порядку**
- **Зручне та легке управління телевізором через систему екранного меню**
- **Вибір мови повідомлень екранного меню (російська, українська, англійська та ін)**
- **Безпосередній вибір програми**
- **Переключення між двома останніми програмами одним натисканням кнопки ПДК**
- **Чотири запрограмованих режима зображення**
- **Чотири запрограмованих режима звучання**
- **Повне вимкнення звуку одним натисканням кнопки ПДК**
- **Таймер сна**
- **Таймер вимкнення / ввімкнення**
- **Телетекст**
- **NICAM/IGR**
- **Розширена система входів / виходів (HDMI, SCART, VGA, S-VIDEO, VIDEO, YPbPr...)**
- **Джерело живлення 110 – 240 В /50 – 60 Гц**

КОМПЛЕКТАЦІЯ

- **LCD телевізор**
- **Пульт дистанційного керування (ПДК)**
- **2-е батарейки для ПДК**
- **Настільна підставка**
- **Шнур живлення**
- **Інструкція по експлуатації**
- **Гарантійний талон із списком сервіс-центрів**

ПЕРЕД ВВІМКНЕННЯМ ТЕЛЕВІЗОРА

• **ВИКОРИСТАННЯ ПУЛЬТУ ДИСТАНЦІЙНОГО КЕРУВАННЯ (ПДК)**

Спрямуйте ПДК в бік телевізора туди, де встановлений датчик (сенсор) дистанційного керування. При цьому предмети, що знаходяться між пультом і ТВ можуть перешкоджати надходженню сигналу.



Попередження

- Не бийте і не кидайте ПДК.
- Не розливайте на ПДК рідину і не змочуйте його.
- Не тримайте ПДК у місцях підвищеної вологості.
- Не тримайте ПДК під прямими сонячними променями. Це може призвести до його пошкодження.
- ПДК може працювати некоректно через пряме попадання на датчик (сенсор) дистанційного керування на ТВ сонячних променів або яскравого освітлення. В цьому випадку змініть кут освітлення, поверніть телевізор або піднесіть ПДК ближче до сенсора на ТВ.

• **ЕЛЕМЕНТИ ЖИВЛЕННЯ (БАТАРЕЙКИ) ДЛЯ ПДК**

Якщо ПДК не працює, необхідно замінити в ніому елементи живлення.

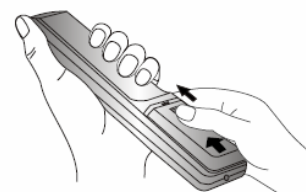
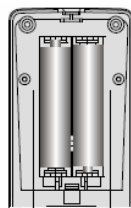
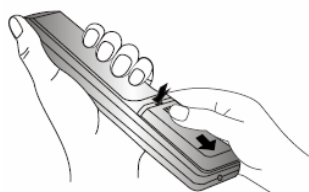

1. Відкрийте кришку ПДК (зсувайте натискаючи).

2. Розташуйте 2 «пальчикові» батарейки («+» до «+», а «-» до «-»).

3. Закрийте кришку ПДК.

Міри обережності

Невірне або неакуратне використання елементів живлення може призвести до того, що з них тектимуть хімічні речовини. Для запобігання цих та інших небажаних наслідків виконуйте наступні інструкції.

- Розташовуйте елементи живлення відповідно їх полям («+» до «+», а «-» до «-»).
- Використовуйте елементи живлення тільки одного типу («пальчикові»).
- Не використовуйте і не суміщайте старі (відпрацьовані або наполовину відпрацьовані) і нові елементи живлення. Сумісність може призвести до швидкого зношування нових елементів живлення, а старі можуть «потекти».
- Виймайте елементи живлення з пульту одразу ж після того, як вони перестали працювати. «Течія» елементів живлення може створити шороховатий наріст на внутрішніх стінках пульту ДК. Якщо це всеж-таки сталося, швидше зітріть наріст.
- Перша пара елементів живлення, що йде у комплекті з продуктом може пропрацювати трохи менше, ніж очікується, так як елементи живлення, перед тим як потрапити до кінцевого користувача, попередньо зберігаються якийсь час, за не завжди сприятливих умов, у складських і торговельних приміщеннях.
- Якщо ПДК не використовується тривалий час, бажано вийняти елементи живлення.

Старі батарейки

Нові батарейки

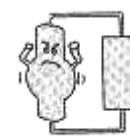

Замінити обидва батарейних елементи одночасно

Не використовувати батарейки різних типів (лужні з вугільноцинковими та т. п.)

Забороняється підзаряджати

• ПІДКЛЮЧЕННЯ АНТЕНИ

Встановіть LCD телевізор в тій кімнаті, де світло не буде прямо потрапляти на екран. Цілковита темрява або віддзеркалення (відблискування) на екрані може призвести до небажаного зорового напруження. Під час перегляду рекомендується використовувати освітлення середньої яскравості, не спрямоване прямо на екран ТВ.

Для отримання оптимальної якості зображення та звуку необхідні зовнішня антена (локальна або загальна уніфікована), відповідний кабель (коаксіальний, опір якого має становити 75 Ом) та відповідний термінальний штепсель.

Рекомендується обережно вставити коаксіальний антенний штепсель кабеля у вхід для підключення антени на задній панелі телевізора.

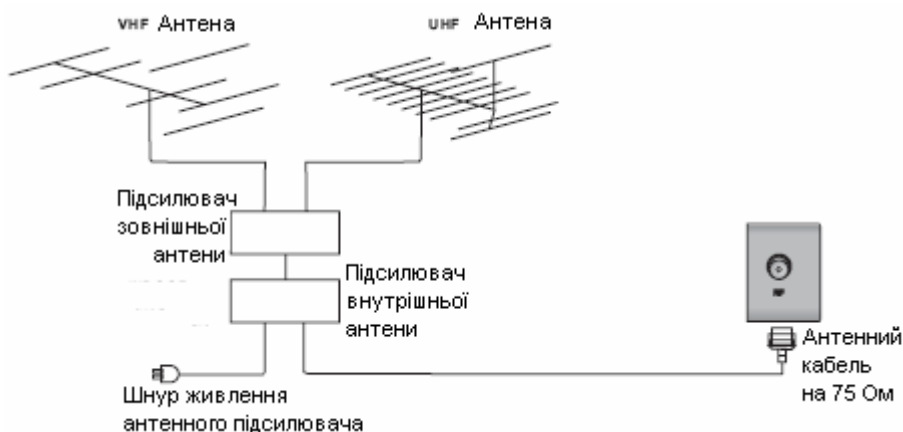

Примітка

- Якщо використовується уніфікована антенна система, Вам може знадобитися відповідний кабель та штепсель для з'єднання стінної антенної розетки з телевізійним приймачем.
- Як вже відмічалось, рекомендується використовувати коаксіальний кабель з опором 75 Ом. При цьому використання такого коаксіального кабеля з опором 75 Ом відвертає виникнення можливих завад та небажаних хвиль. У випадку використання інших кабелів (наприклад, з опором 300 Ом) при підключенні антени рекомендується використовувати спеціальний трансформатор.
- У випадку використання зовнішньої локальної антени, для запобігання можливих аварій (наприклад, у випадку руйнування антени) рекомендується розташовувати антену на відстані від транспортних магістралей, трамвайних ліній, високовольтних ліній, та т. п. Також пам'ятайте, що оголені дільниці кабеля у повітрі можуть окислитися та стати причиною неякісного прийому телевізійного сигналу.
- У місцях зі слабким рівнем телевізійного сигналу рекомендується використовувати спеціальні підсилювачі. Під час грози, як вже відмічалось, окрім відключення телевізора від мережі перемінного струму рекомендується також завжди відключати антену від телевізора.

• ПІДКЛЮЧЕННЯ ДО МЕРЕЖІ ЗМІННОГО СТРУМУ

Цей телевізор працює тільки від мережі перемінного струму 220 В та частотою 50 Гц (110-240 В, 50-60 Гц). Не рекомендується підключати цей телевізор до джерел напруги зі значеннями напруги і частоти, які відрізняються від вказаних. Для підключення до мережі перемінного струму просто вставте вилку провода живлення у розетку 200 В/ 50 Гц.

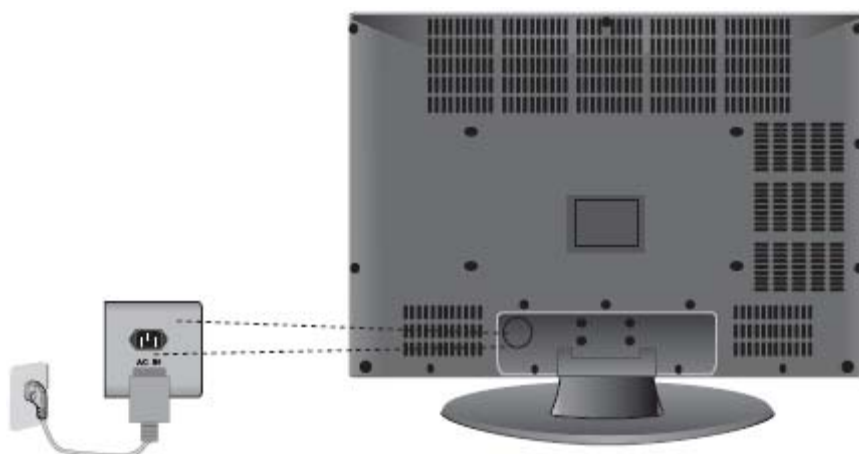

Після розпакування перед підключенням до мережі перемінного струму нехай телевізор нагріється (охолоне) впродовж деякого часу до кімнатної температури.

Примітка

Завжди відключайте провід живлення від розетки, якщо продукт не використовується довгий час.

ОСНОВНИЙ ПРИСТРІЙ. КНОПКИ, ІНДИКАТОРИ, РОЗ'ЄМИ, ВХОДИ, ПДК

• ПЕРЕДНЯ ПАНЕЛЬ, КНОПКИ ТА ІНДИКАТОРИ

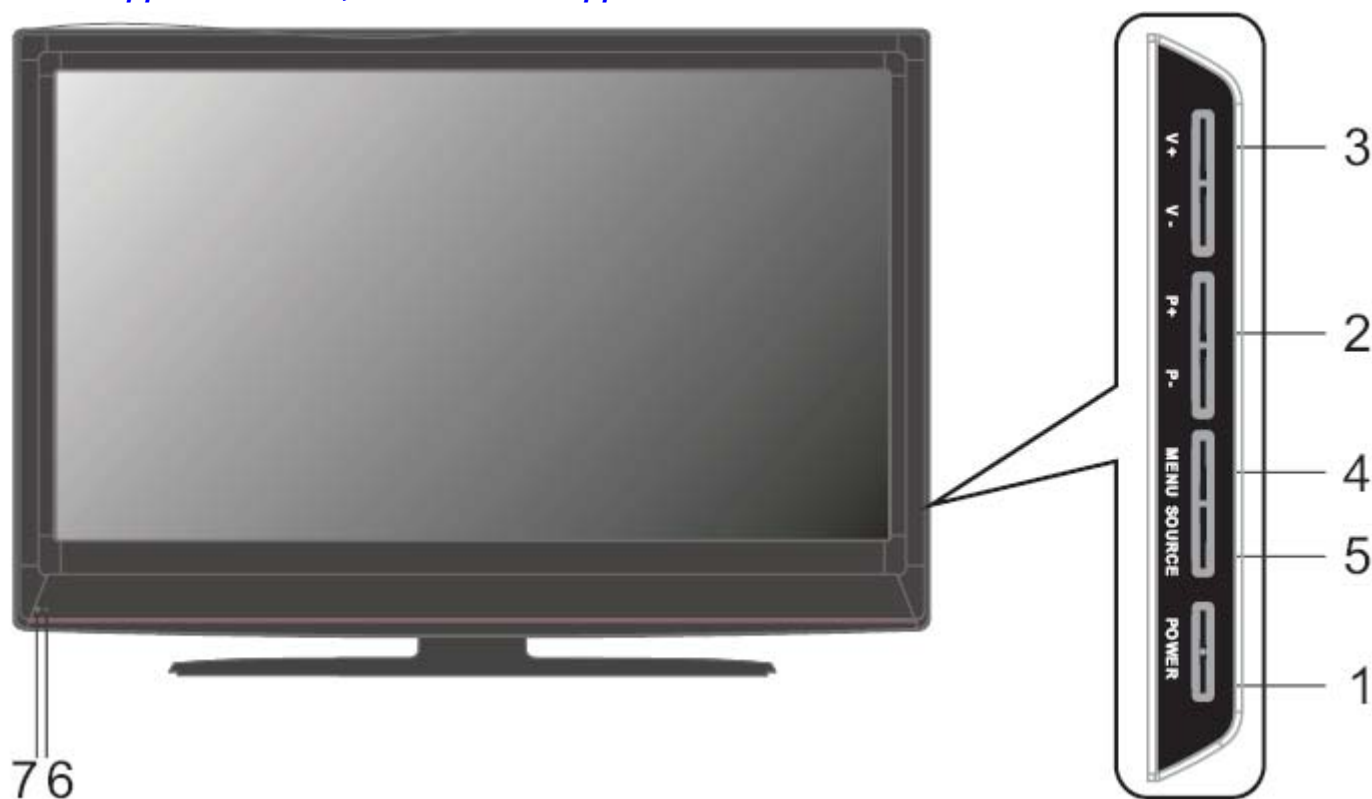

1. POWER

Для включення/відключення телевізора. При натисканні пристрій перейде з режиму ОЧІКУВАННЯ в активний режим роботи. При повторному натисканні – назад до режиму ОЧІКУВАННЯ.

2. P +/-

Для зміни телевізійних каналів. При натисканні в режимі **TV MENU**, обираються пропоновані можливості/параметри.

3. V +/-

Натисканням кнопки **V+** збільшується, а **V-** - зменшується рівень гучності звучання. При натисканні в режимі **TV MENU**, налаштовуються обрані значення параметрів.

4. TV MENU

Виклик головної сторінки МЕНЮ.

5. SOURCE

Для зміни вхідного сигналу.

6. ІНДИКАТОР ЖИВЛЕННЯ

Запалає червоним, якщо ТВ в режимі очікування. Запалає зеленим, якщо ТВ в робочому режимі.

7. СЕНСОР ДИСАНЦІЙНОГО КЕРУВАННЯ

Приймає сигнали пульта дистанційного керування.

Примітка

Вище згадані функції можна також використовувати за допомогою ПДК.

- **ЗАДНЯ ПАНЕЛЬ, РОЗ'ЄМИ ТА ВХОДИ**

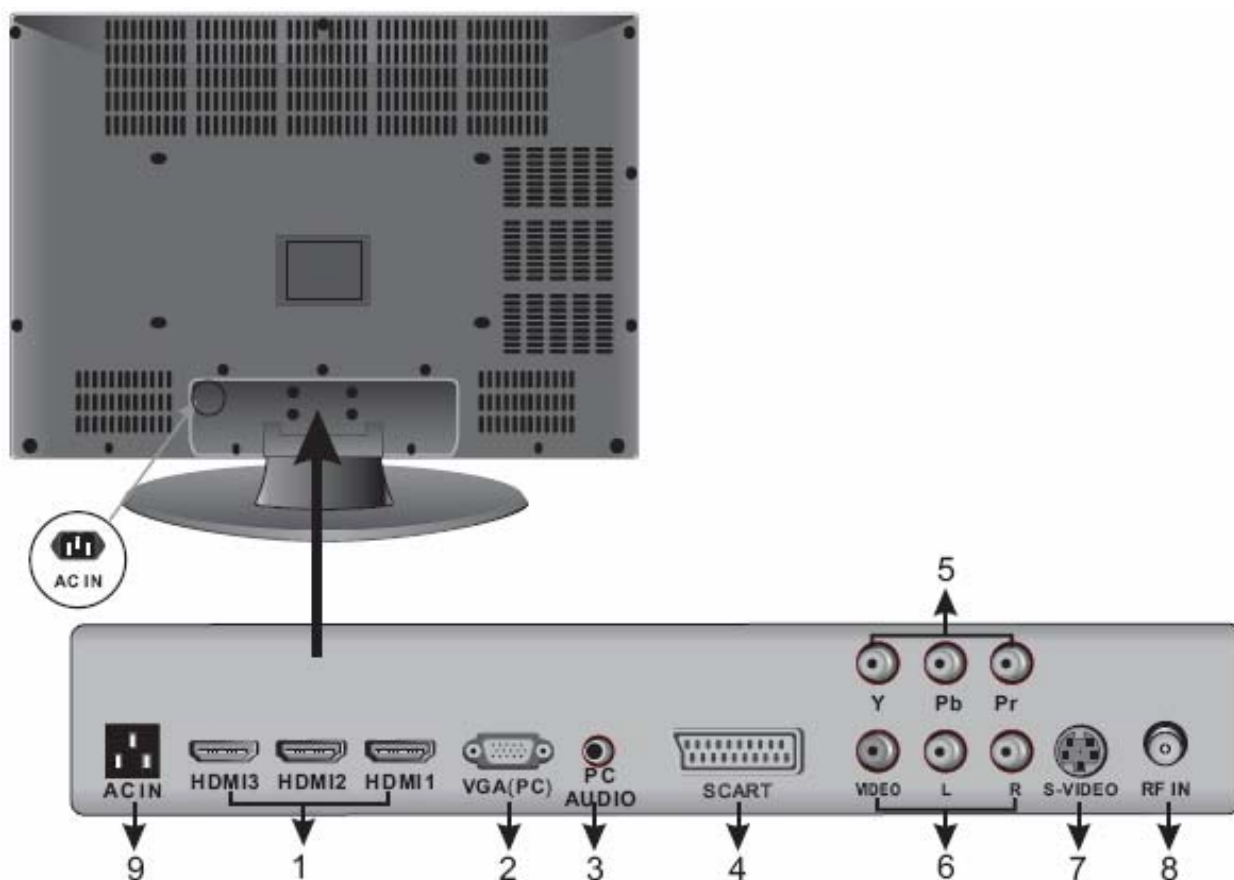

1. Інтерфейс HDMI

Для підключення пристроїв крізь HDMI входи, таких як DVD плеєр, з метою отримання більш якісного зображення.

2. Вхід VGA (PC IN)

Для підключення Вашого комп'ютера крізь PC-RGB вихід.

3. Вхід PC Audio

Для підключення до Audio Вашого комп'ютера.

4. Вхід для кабеля Euro-SCART на 21 штир

Дозволяє підключити додаткові пристрої такі, як Декодер, відеоплеєр або DVD плеєр.

5-6. YPbPr – компонентний відео вхід

VIDEO – композитний відео вхід

R/L – аудіо стерео входи

Для підключення до аудіо та відео входам DVD плеєра або пристрою Set-Top Box.

7. S-Відео вхід (S-VIDEO)

Для підключення пристроїв крізь S-відео вхід, таких як DVD плеєр або відеоплеєр з метою отримання більш якісного зображення.

8. Вхід для антени (RF)

Для підключення антени.

9. Вхід для кабеля живлення AC

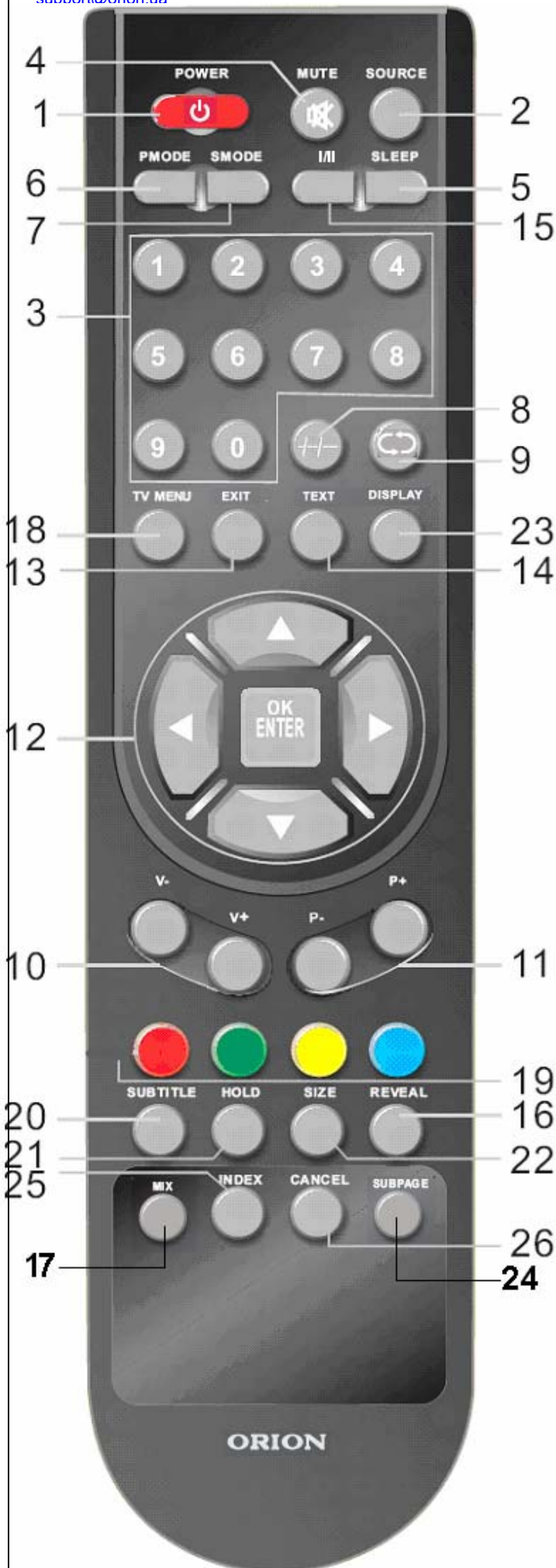

• **ПУЛЬТ ДИСТАНЦІЙНОГО КЕРУВАННЯ (ПДК)**

1. POWER

Для вмикання/вимикання LCD телевізора.

2. SOURCE

Перехід між режимами підключення дод. пристроїв: TV – AV – SCART1 – SCART2AV – SCART2YC – S-VIDEO.

3. 0 – 9 цифрові кнопки

0 – 9: задається конкретний номер каналу, а також для введення номеру сторінки в режимі телетексту.

4. MUTE 

Вимикання звуку.

5. SLEEP

Встановлення таймера сну.

6. P.MODE

Для вибору поточного режиму зображення: Dynamic, Standart, Mild, User.

7. S.MODE

Щоб увімкнути поточний звуковий режим: Surround, Music, Cinema, Sport, User.

8. -/--/---

-/--: перемикач для набору одно-, дво- і тризначних номерів каналів.

9. 

Для швидкого переходу між поточним каналом і останнім з переглянутих.

10. V +/-

Для встановлення рівня звучання.

11. P +/-

Для зміни каналів.

12. КНОПКИ НАПРЯМКІВ     та ENTER (TV)

Для переміщення по меню, підтвердження, вибору та налаштувань параметрів в режимі ТВ.

13. EXIT

Кнопка виходу з меню/підменю і т.д.

14. Text

Для входу/виходу з режиму телетексту.

15. AUDIO I/II

Для вибору режиму звучання NICAM (Моно/ Стерео / NICAM Стерео / NICAM DUAL)

16. REVEAL

Для того, щоб продивитись заховану інформацію сторінки телетексту (таку як, напр., відповіді на загадки або рішення ребусу) **в режимі телетексту.**

17. MIX

Відображення телетексту поверх зображення **в режимі телетексту.**

18. TV MENU

Виклик головної сторінки МЕНЮ/ повернення до попередньої сторінки МЕНЮ.

19. КОЛЬОРОВІ КНОПКИ

Вибір 1 з 4 улюблених сторінок телетексту **в режимі телетексту.**

20. SUBTITLE

Відображає субтитри.

21. HOLD

Для того щоб на деякий час затримати поточну сторінку телетексту, не оновлюючи її в режимі телетексту.

22. SIZE

Для того щоб збільшити верхню або нижню половину сторінки поточного зображення в телетексті в режимі телетексту.

23. DISPLAY

Відображає поточний статус зображення в режимі ТВ.

24. SUBPAGE

Вхід на субсторінку телетексту в режимі телетексту.

25. INDEX

Відображення класифікаційної сторінки в телетексті в режимі телетексту.

26. CANCEL

Відміна в режимі телетексту.

ПІДКЛЮЧЕННЯ ЗОВНІШНІХ ПРИСТРОЇВ

Міри обережності

- Перед підключенням уважно перевірте всі кабелі і проводи на відповідність входам у телевізорі і їх типу.
- Втрата яких-небудь з'єднуючих кабелів і проводів може призвести до неякісного малюнку зображення або до проблем із кольором. Впевніться, що усі провoda й кабелі надійно і безпечно всунуті у відповідні входи.
- Якщо у Вас виникли питання, звертайтеся до даної інструкції. Не намагайтесь розібратись самостійно.
- При підключенні LCD телевізора й інших пристроїв до нього робіть це, не вмикаючи живлення, для запобігання різних травм.

• АУДІО/ВІДЕО ПІДКЛЮЧЕННЯ

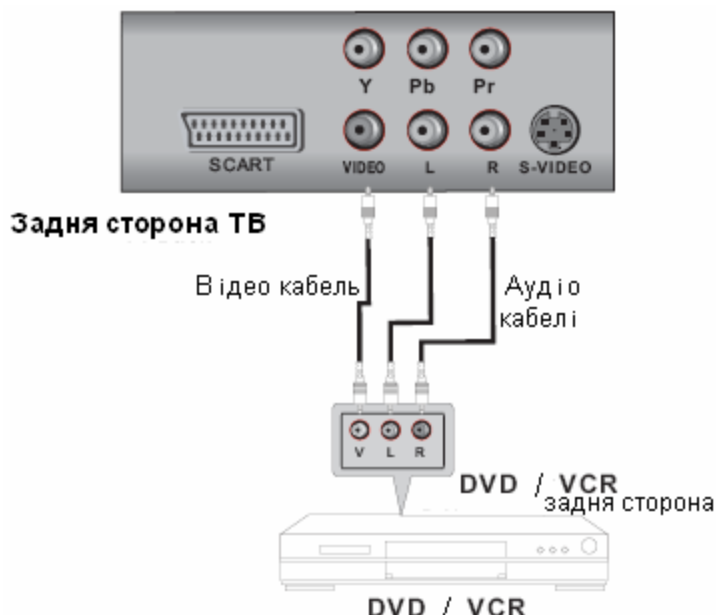

Підключення:

Під'єднайте АУДІО кабелі (L-білий, R-червоний) одним краєм до L, R виходам, розташованим на DVD плеєрі, а іншим – відповідно до L, R входам, розташованим на телевізорі так, як зображено на малюнку. Також підєднайте Відео кабель (жовтий) одним краєм до V виходу, розташованому на DVD плеєрі, а іншим – до VIDEO входу, розташованому на телевізорі.

Оберіть вхідний сигнал **AV**, натискаючи на пульті ДУ кнопку **SOURCE**.

• ПІДКЛЮЧЕННЯ ЧЕРЕЗ HDMI

Підключення:

Під'єднайте кабель HDMI одним кінцем до HDMI виходу, розташованому на DVD плеєрі, а іншим – до HDMI входу, розташованому на телевізорі так, як зображено на малюнку.

Оберіть вхідний сигнал **HDMI**, натискаючи на пульті ДУ кнопку **SOURCE**.

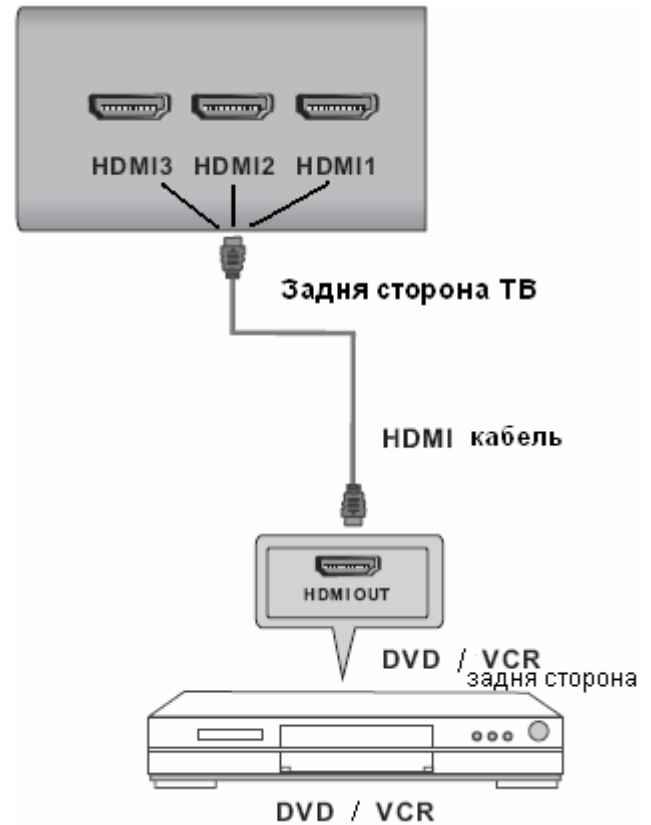

• ПІДКЛЮЧЕННЯ ЧЕРЕЗ SCART

Підключення:

За допомогою кабелю SCART ви можете під'єднати до LCD ТВ декодер або інший пристрій, наприклад відеоплеєр або DVD так, як це зображено на малюнку.

Оберіть вхідний сигнал **SCART**, натискаючи на пульті ДУ кнопку **SOURCE**.

Scart термінали можуть слугувати як входами, так і виходами.

• ПІДКЛЮЧЕННЯ ЧЕРЕЗ PC IN (VGA)

Підключення:

Під'єднайте кабель VGA та Аудіо одним кінцем до VGA (PC IN) та Аудіо (PC Audio) виходам, розташованим на ПК, а іншим – до VGA (PC IN) та Аудіо (PC Audio) входам, розташованим на телевізорі так, як зображено на малюнку.

Оберіть вхідний сигнал **VGA (PC input)**, натискаючи на пульті ДУ кнопку **SOURCE**.

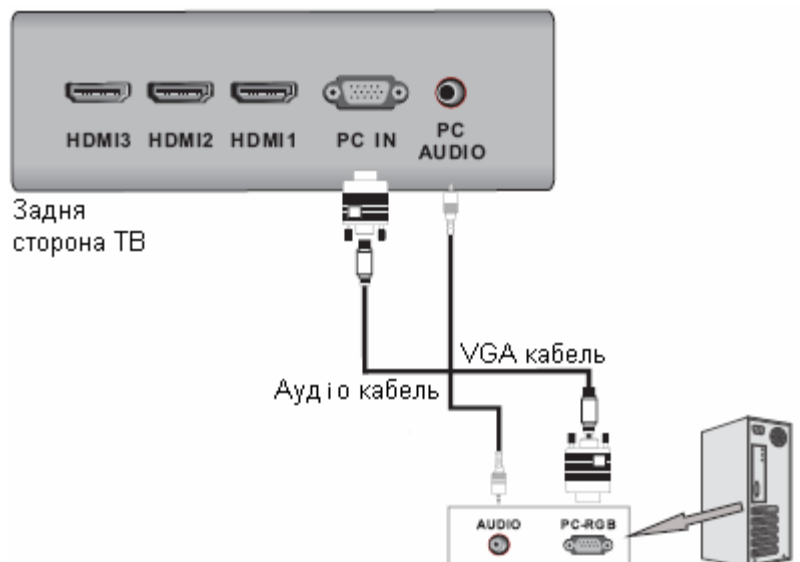

- **ПІДКЛЮЧЕННЯ ЧЕРЕЗ S-ВІДЕО ВХІД**



Підключення DVD плеєра або пристрою Set-top Box, використовуючи компонентні YPbPr:

Під'єднайте АУДІО та ВІДЕО кабелі одним кінцем до АУДІО та (YPbPr) входів, розташованих на телевізорі, а іншим – до АУДІО та (YPbPr) виходів, розташованих на DVD як зображено на малюнку.

Оберіть відповідний вхідний сигнал, натискаючи на пульті ДУ кнопку **SOURCE**.

Підключення DVD плеєра або пристрою Set-top Box, використовуючи S-відео вхід:

Під'єднайте АУДІО та S-ВІДЕО кабелі одним кінцем до АУДІО та S-ВІДЕО входів, розташованих на телевізорі, а іншим – до АУДІО та S-ВІДЕО виходів, розташованих на DVD плеєрі, як зображено на малюнку.

Оберіть вхідний сигнал **S-Video**, натискаючи на пульті ДУ кнопку **SOURCE**.

- **ПІДКЛЮЧЕННЯ ЧЕРЕЗ КОМПОНЕНТНІ ВХОДИ YPbPr**

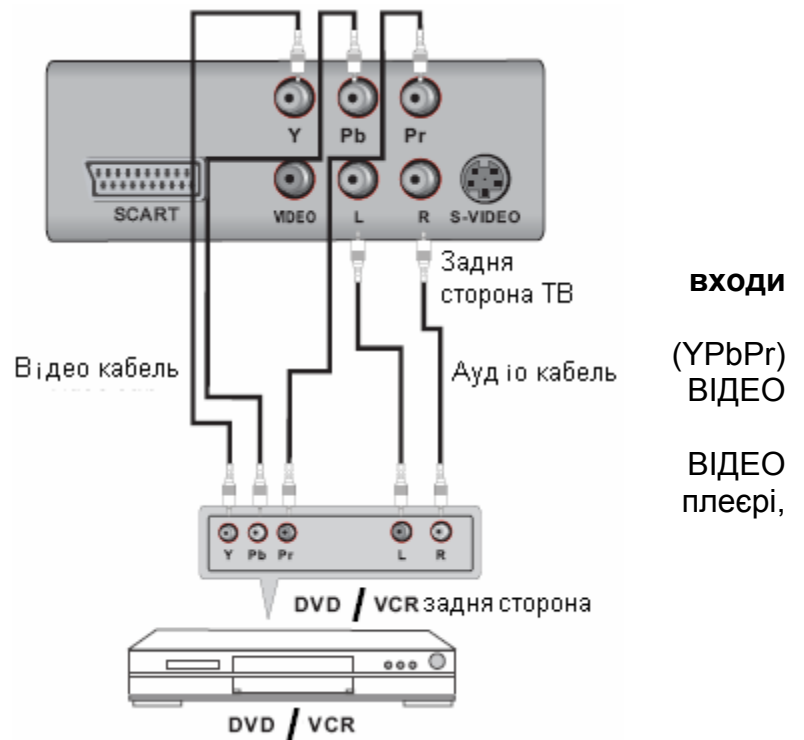

ПЕРЕД ПОЧАТКОМ ЕКСПЛУАТАЦІЇ

- **ВМИКАННЯ І ВИМИКАННЯ**

ВМИКАННЯ

Всуньте виделку шнура живлення в розетку.

Увімкніть кнопку живлення **POWER** на телевізорі, потім на ПДК натисніть кнопку **POWER**. Телевізор буде увімкнений.

ВИМИКАННЯ

Коли телевізор працює, натисніть **POWER** на ПДК для вимикання. Пристрій перейде до режиму «Очікування». Для цілковитого вимикання живлення телевізора натисніть кнопку живлення **POWER** на самому телевізорі.

Примітка

Для вмикання/вимикання зображення телевізора можна також використовувати кнопку **POWER**, розташовану безпосередньо на панелі керування LCD телевізора.

НАЛАШТУВАННЯ КАНАЛІВ

Ваш телевізор може запом'ятовувати і зберігати у своїй пам'яті всі допустимі канали. Після запам'ятовування всіх допустимих каналів, використовуйте кнопки **P +/-** для переходу між ними.

• ПОШУК КАНАЛІВ

Натисніть кнопку **SOURCE** на ПДУ для вибору режиму **ТВ (TV)**.

Натисніть кнопку **MENU** на ПДУ для відображення на екрані головного меню. Натисніть **▲/▼** для вибору підменю налаштувань каналів **TV**. Натискайте **▲/▼** для вибору потрібного пункту в підменю. Натисніть **◀** або **▶** для зміни значення обраного пункту або параметру. Натискайте **MENU** для підтвердження вибору й виходу з меню.

Auto Tuning (авто пошук)

Натисніть **OK** або **▶** і система почне запом'ятовування усі доступні у діапазоні канали.

Manual Tune (ручний пошук)

Ви можете налаштувати канали вручну. Наведіть курсор на **Search**, натисніть **◀** або **▶** для підлаштування каналу, потім наведіть на **Store** та натисніть **OK** для збереження.

Fine Tune (точне підлаштування каналу)

Ви можете підлаштувати якість прийому каналу. Наведіть курсор на **Fine Tune**, натисніть **◀** або **▶** для точного підлаштування каналу, потім наведіть на **Store** та натисніть **OK** для збереження.

Skip (пропуск каналів)

Ви можете вимкнути або увімкнути функцію пропуску каналів (при перемиканні каналів, вказаний канал буде пропускаться).

Color System (система кольору)

Ви можете обрати систему кольору каналу (PAL / SECAM).

Sound System (звукова система)

Ви можете обрати звукову систему каналу (Auto, B/G, D/K, I, L/L').

Channel Swap (заміна каналів)

Ви можете поміняти місцями 2 обрані канали. Використовуйте кнопки **◀ / ▶** та **▲/▼** для вибору. Потім наведіть на **Swap** і натисніть **OK** для збереження.

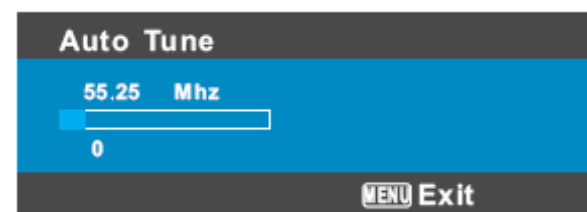
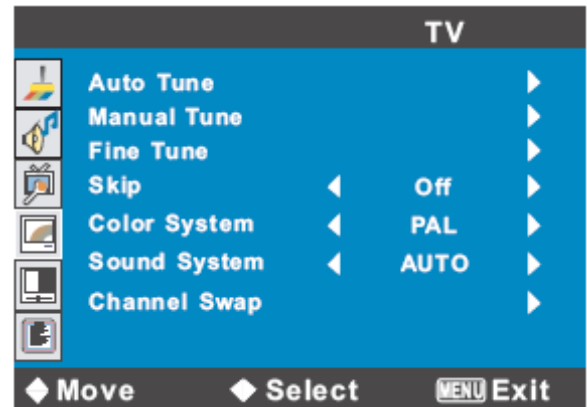

НАЛАШТУВАННЯ ЗОБРАЖЕННЯ

• НАЛАШТУВАННЯ МАЛЮНКУ ЗОБРАЖЕННЯ

1. Натисніть **MENU**.
2. Натисніть **▲/▼** для вибору підменю зображення **PICTURE**.
3. Натисніть **OK** для входу в підменю.
4. Натисніть **▲/▼** для вибору позиції, яку Ви хотіли б змінити.
5. Натисніть **◀** або **▶** для зміни значення обраного параметру.
6. Натисніть **MENU** для повернення до головного меню.

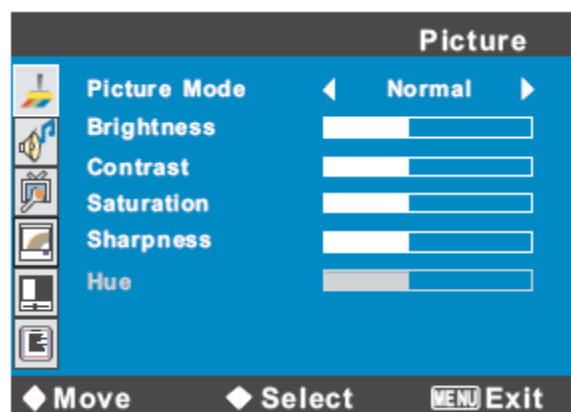

В даному підменю можна виконати наступні операції (вик. кнопки **◀/▶** та **▲/▼**):

Picture Mode – обрати режим зображення: Vivid (динамічний), Normal (стандарт), Soft (помірний), User (персональний). Користуйтеся **ENTER** для підтвердження.

Налаштувати параметри зображення:

Параметр	◀	Межі значень	▶
Контраст (Contrast)	Зменшення контрасту	0 – 100	Збільшення контрасту
Яскравість (Brightness)	Меньш яскраво	0 – 100	Більш яскраво
Насиченість (Saturation)	Меньш насичений колір	0 – 100	Більш насичений колір
Різкість (Sharpness)	Меньш різкий малюнок	0 – 100	Більш різка картинка
Відтінок (Hue) (тільки в режимі NTSC)	Меньш насичений відтінок	0 – 100	Більш насичений відтінок

НАЛАШТУВАННЯ ЗВУКУ

• НАЛАШТУВАННЯ ЗВУКОВИХ ПАРАМЕТРІВ

1. Натисніть **MENU**.
2. Натисніть **▲/▼** для вибору підменю звуку **SOUND**.
3. Натисніть **OK** для входу в підменю.
4. Натисніть **▲/▼** для вибору позиції, яку Ви хотіли б змінити.
5. Натисніть **◀** або **▶** для зміни значення обраного параметру.
6. Натисніть **MENU** для повернення до головного меню.

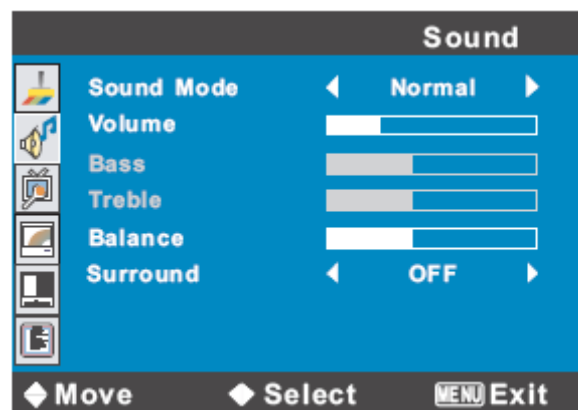

В даному підменю можна виконати наступні операції (вик. кнопки **◀/▶** та **▲/▼**):

Sound Mode – обрати режим звучання: Normal (нормальний), Movie (кінотеатр), News (новини), User (персональний).

Налаштувати параметри звучання:

Параметр	Вибір/межі значень	Опис
Звук (Volume)	0 – 100	Збільшення/зменшення рівня звучання
Навколиш.звук (Surround)	0 – 100	Увімкнення/вимкнення ефекту навколишнього звучання
Баланс (Balance)	0 – 100	Розподіл звуку між динаміками
Сопрано (Treble)	0 – 100	Налаштування звучання сопрано
Бас (Bass)	0 – 100	Налаштування звукових басів

ЗАГАЛЬНІ НАЛАШТУВАННЯ

1. Натисніть **MENU**.
2. Натисніть ▲/▼ для вибору підменю загальних налаштувань **FUNCTION**.
3. Натисніть **OK** для входу в підменю.
4. Натисніть ▲/▼ для вибору позиції, яку Ви хотіли б змінити.
5. Натисніть ◀ або ▶ для зміни значення обраного параметру.
6. Натисніть **MENU** для повернення до головного меню.

В даному підменю можна виконати наступні операції (вик. кнопки ◀ / ▶ та ▲ / ▼):

Language – обрати мову екранного меню.

Blue Back – увімкнути/вимкнути режим блакитного екрану.

Timer (таймер)

Corrent – налаштувати поточний час.

Off Times – налаштувати час автоматичного вимкнення телевізора.

On Times – налаштувати час автоматичного вмикання телевізора.

On Channel – обрати канал, який увімкнеться при включенні за таймером телевізора.

TTX Language Group – обрати мовну групу (WEST (Західна) / EAST (Східна) / RUSSIAN (Російська) / ARABIC (Арабська) / **FARSI**).

HOTEL LOCK – окремий клієнтський сервіс з багатьма можливостями. Увійдіть до нього, як завжди в будь-яке підменю.

Спочатку відкриється діалогове вікно введення паролю. Початковий пароль **0000**. Після правильного введення відкриється меню персональних налаштувань **HOTEL SETTING**. В даному меню Ви можете:

Hotel Mode – активувати параметр, після чого можна буде встановлювати інші налаштування даного меню.

Volume Control – активувати параметр, після чого можна встановити максимальний рівень звучання (**MAX VOLUME**) режиму персональних налаштувань.

Max Volume – встановити максимальний рівень звучання режиму персональних налаштувань, більше за який збільшувати рівень звуку буде неможливим.

Change Password – змінити пароль на вхід в меню персональних налаштувань **HOTEL**

LOCK. Введіть новий пароль, потім підтвердіть його правильність повторним введенням.

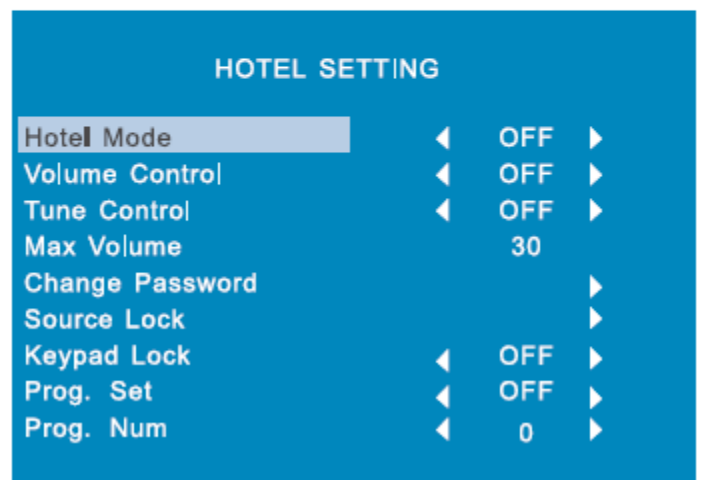
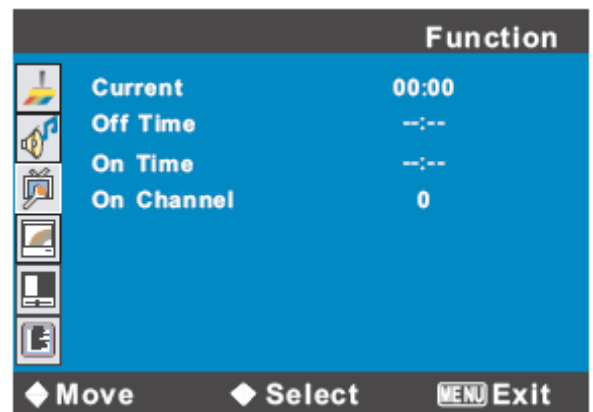

Source Lock – налаштувати джерела входних сигналів.

TV – увімкнення (ON) / вимкнення (OFF) джерела входного сигналу ТВ.

AV – увімкнення (ON) / вимкнення (OFF) джерела входного сигналу Аудіо/Відео.

S-Video – увімкнення (ON) / вимкнення (OFF) джерела входного сигналу S-Video.

SCART – увімкнення (ON) / вимкнення (OFF) джерела входного сигналу SCART.

YPBPR – увімкнення (ON) / вимкнення (OFF) компонентного джерела входного сигналу YPBPR.

VGA – увімкнення (ON) / вимкнення (OFF) джерела входного сигналу Вашого ПК.

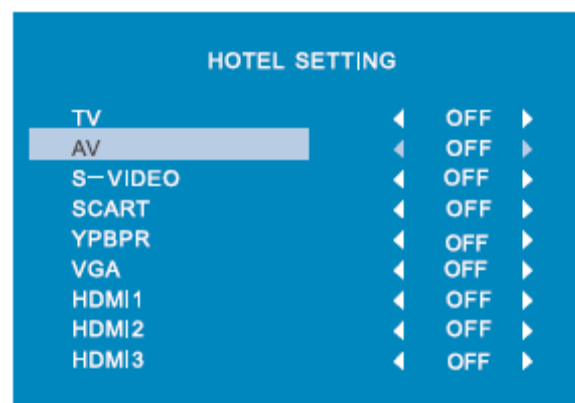

HDMI1 / HDMI2 / HDMI3 – увімкнення (ON) / вимкнення (OFF) одного з джерел входного сигналу HDMI.

Keypad Lock – увімкнення (ON) / вимкнення (OFF) можливості користуватись кнопками на ТВ.

Prog. Set и **Prog. Num** – при активації пункту **Prog. Set (On)** в пункті **Prog. Num** можна встановити номер програми ТВ, на яку ТВ увімкнеться в режимі ТВ.

Reset – повертає усі зроблені раніше налаштування до початкових (фабричних), крім налаштувань паролю й батьківських налаштувань.

НАЛАШТУВАННЯ ЕКРАНУ

1. Натисніть **MENU**.
2. Натисніть **▲/▼** для вибору підменю налаштувань екрану **Advance** або **PC** (в режимі ПК).
3. Натисніть **OK / ►** для входу в підменю.
4. Натисніть **▲/▼** для вибору позиції, яку Ви хотіли б змінити.
5. Натисніть **◀** або **►** для зміни значення обраного параметру.
6. Натисніть **MENU** для повернення до головного меню.

В даному підменю можна виконати наступні операції (вик. кнопки **◀/►** та **▲/▼**):

В підменю Advance:

Scale – обрати формат екрану: 4:3, 16:9. Натисніть **ENTER** для підтвердження.

3D NR – обрати режим 3D NR: Low (Низький), Mid (Середній), High (Високий), Off (Вимкнено).

Color temperature – обрати кольоровий відтінок: User (Персональний: вибір вихідних кольорів від червоного, синього, зеленого відтінків), Normal (Нормальний), Warm (Теплі кольори), Cool (Прохолодні кольори).

Back Light – обрати підсвічування фону.

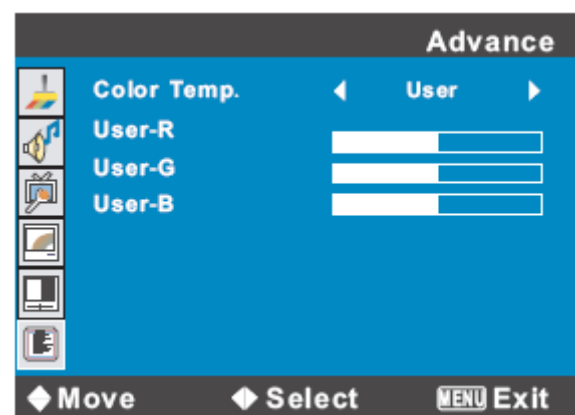
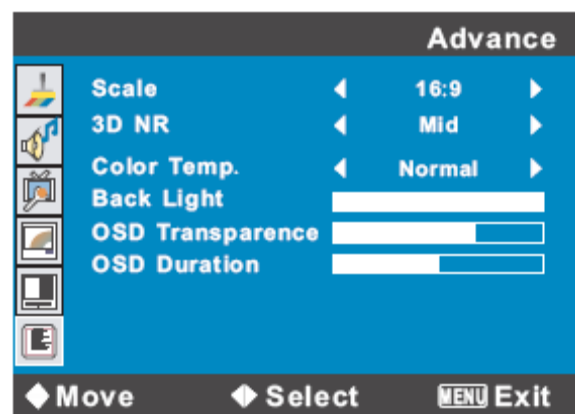

OSD Transparency – встановити прозорість екранного меню .

OSD Duration – встановити час відображення екранного меню .

В підменю PC (режим ПК):

Auto Sync – виконати авто конфігурацію екрану.

Phase – відрегулювати фазу.

Clock – відрегулювати час.

H position – відрегулювати позицію малюнку горизонтально.

V position – відрегулювати позицію малюнку вертикально.

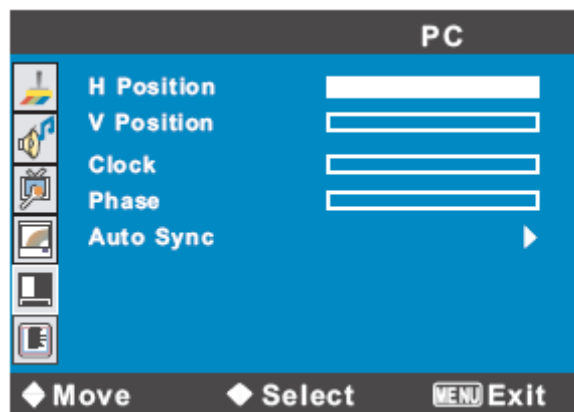

ТЕЛТЕКСТ

Як вже відмічалось, однією з особливо стей запропонованих телевізорів є **можливість прийому телетекста** (транслюємой на різних каналах різноманітної інформації – новини, погода, ТВ програми, ціни та т. п.).

Для **входу в режим телетексту** натисніть, будь ласка, кнопку **TEXT** на пульті ДК.

Для **виходу з режиму телетекста** натисніть, будь ласка, кнопку **TEXT** на пульті ДК знову.

Для **зміни сторінки телетексту** користуйтеся кнопками **P +/-** на пульті ДК.

Для **вибору групи сторінок одного кольору** (вказані внизу екрана) користуйтеся **кольоровими** кнопками Вашого пульту ДК.

Для **безпосереднього вибору сторінки телетексту** користуйтеся цифровими кнопками **0...9** на пульті ДУ.

Для того, щоб **увійти в режим показу телетексту на фоні телевізійної програми** (режим **MIKS**) натисніть, будь-ласка, кнопку **MIX** на пульті ДК.

Шляхом натискання кнопки **Size** на пульті ДК Ви можете **збільшити верхню половину екрану** в режимі телетекста. Повторним натисканням цієї кнопки Ви можете також **збільшити й_нижню його половину** в режимі телетексту. Ще одним натисканням цієї кнопки Ви **повернете нормальний режим екрану** в режимі телетексту.

Ви **можете зупинити необхідну Вам сторінку/суб– сторінку** шляхом натискання кнопки **Hold** на пульті ДК. Для **відновлення перегляду наступних сторінок/суб– сторінок** натисніть, будь-ласка, ще раз цю кнопку.

Шляхом натискання кнопки **визову класифіційної сторінки INDEX** (сторінки, яка містить інформацію о різноманітних темах), Ви можете **повернутись на цю класифіційну сторінку** телетексту.













Для того, щоб **продивитись заховану інформацію сторінки телетексту** (таку як, напр., відповіді на загадки або рішення ребусу) натисніть, будь-ласка, кнопку **REVEAL** на пульті ДК. Для того, щоб **убрати цю інформацію з екрана** натисніть, будь-ласка, ще раз цю кнопку.

У ВИПАДКУ НЕСПРАВНОСТЕЙ

Перш ніж звернутися за техобслуговуванням, визначте ознаки несправностей та зробить деякі перевірки як показано нижче.

Ознаки несправностей		Перевірки
Зображення	Звук	
Немає зображення і немає звуку		
 Немає зображення	 Немає звуку	Будь ласка, перевірте: <ul style="list-style-type: none">Чи підключений штепсель до розетки перемінного струму?Чи не вимкнена кнопка "Живлення"?Чи надійно підключена антена?Чи ретельно вставлений штекер антенного кабеля у гніздо телевізора?Чи не ушкоджений антенний кабель, та чи правильного типу використовується штекер антенного кабеля?Чи правильно Ви натиснули кнопку на пульті ДУ? (Може треба спробувати ще раз)Чи правильно встановлені рівні контрастності, яскравості, гучності (при цьому рекомендується перевірити шляхом натискання на кнопку "Живлення" або на пульті ДУ)

Неякісне зображення або/та неякісний звук

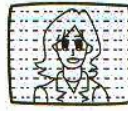
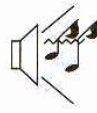
 Без коліра	АБО	 Нормальний звук	<p>Будь ласка, перевірте:</p> <ul style="list-style-type: none">Чи вірно Ви вибрали телевізійну систему?Чи не стоїть телевізор або антенний кабель поблизу динаміків акустичної системи, незаземленого аудіо устаткування або неонових освітлень, ...?Чи немає навкруги Вашого дому гір або високих будинків? (Гори та високі будинки можуть стати причиною виникнення подвійного зображення та появи мигаючих символів на екрані телевізора. Іноді Ви можете покращити якість зображення зміною спрямованості зовнішньої антени)Чи точно Ви настроїли програму?Чи правильно встановлені рівні контрастності, яскравості, гучності?
 "Скрембліроване" зображення	АБО	 Нормальний або слабкий звук	
 Кольорові "латки"	АБО	 Нормальний звук	
 Без коліра	АБО	 Звук з шумами	
 "Засніжене" зображення	АБО	 Звук з шумами	
 Повторне зображення	АБО	 Нормальний звук	
 Радіозавади	АБО	 Звук з шумами	

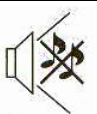
 Нормальне зображення	АБО	 Без звуку	<p>Будь ласка, перевірте:</p> <ul style="list-style-type: none">Чи не натиснули Ви кнопку виключення звуку (MUTE)?
---	-----	--	--

Проблеми з пультом ДУ

Телевізор більше не виконує команди пульта ДУ	<p>Будь ласка, перевірте:</p> <ul style="list-style-type: none">- Чи не розрядилися батарейки пульта ДУ?- Чи правильно вставлені батарейки у пульт ДУ (перевірте дотримання полярності установлених батарейок)?- Чи не пошкодили Ви випадково пульт ДУ? <p>Ви можете користуватись органами управління самого телевізора, які розташовані на передній панелі.</p>
---	---

Якщо вище зазначені поради не мали успіху – вимкніть пристрій та потім увімкніть його знову. Якщо ж Ви сумніваєтесь, рекомендується викликати майстра з обслуговування. Ні в якому разі не намагайтесь самостійно ремонтувати або знімати задню кришку телевізора, це може призвести до ураження електричним струмом та ін.

ПОРАДИ ПРИ ДОГЛЯДІ

Прочищайте екран та корпус телевізора злегка вологою (практично сухою) м'якою непильною тканиною. При цьому не рекомендується використовувати абразивні чистячі засоби, розчини, які містять бензол або бензин або використовувати інші хімічні розчини, так як вони можуть пошкодити покриття екрану. Перед чисткою завжди вимикайте телевізор від мережі перемінного струму. Рекомендується також не ставити на телевізор вироби з гуми або пластика, так як вони можуть залишити відбитки на корпусі телевізора.

ТЕХНІЧНІ ХАРАКТЕРИСТИКИ

Panel & Display	
Active screen size	26 inches diagonal
Aspect Ratio	16:9
Pixel Pitch	0,1405 (H) x 0,4215 (W) mm
Display Resolution	1366*768
Response Time (G-to-G)	8 ms (typ)
Display Colours	16,7M colors
Brightness	500 cd/m2 (Typ.)
Contrast Ratio	800:1 (Typ.)
Viewing Angle	H=160; V=150
TV System	
TV System	PAL/ SECAM / NTSC
Tuner's frequencies	VHF(L): 46.25-168.25MHz; VHF(H): 175.25-463.25MHz; UHF: 471.25-863,25MHz CATV: Mid band: X- Z, S1- S10; Super band: S11- S20; Hyper band: S21- S41
Stereo Decode	NICAM/A2
Number of Channel	199
TeleText	Yes
Audio	
Sound Mode	Yes
Audio Output Power(Internal)	2×8W
Basic Function	
Picture Mode	Yes
VGA display mode	640x480; 800x600; 1024x768; 1280x1024; 1366x768
PC Resolution Supporting	1366x768 / 60 Hz
OSD Language	English/Russian/Ukrainian
Connection Terminals	
HDMI	X3
YPbPr	X1
PC In (VGA)	x1
Audio In	X1
SCART	x1
S-Video	x1
RF	x1
Other	
Safety/EMC Standard	CE standard
Power Supply	110-240V 50/60Hz
Power Consumption	< 120W

Примітки □ Конструкція та технічні характеристики можуть змінюватися без попереднього повідомлення.

Рекомендації

Маємо надію, що Ви задоволені LCD телевізором ORION. Для отримання повної системи і максимального задоволення рекомендуємо також звернути Вашу увагу на DVD / DVD рекордери ORION та домашні кінотеатри / 5.1 активні акустичні системи ORION, які не тільки відрізняються стильним дизайном, а і забезпечать **найкращу** якість зображення та звуку.

DVD/ DVD рекордери ORION та домашні кінотеатри / 5.1 активні акустичні системи ORION

(широкий модельний ряд; російське меню; підтримка всіх основних форматів включаючи MPEG4/DivX; розширена система виходів включаючи 5.1 вихід; караоке та багато чого іншого – детальну інформацію див. за адресою <http://www.orion.ua/>)



модель DVD-886



модель DVDR-898



модель HT-801



модель HT-892

Бажаємо Вам тільки ПРАВИЛЬНОГО вибору!