

# ORION®

## Автомобильный Мультимедийный Центр



Инструкция пользователя  
Для модели: **AVM-57186BTG**

## СОДЕРЖАНИЕ

1	ПЕРЕД НАЧАЛОМ ЭКСПЛУАТАЦИИ	3
2	ДЛЯ БЕЗОПАСНОГО И ЭФФЕКТИВНОГО ИСПОЛЬЗОВАНИЯ УСТРОЙСТВА	5
3	ХАРАКТЕРИСТИКИ	7
4	ПАНЕЛЬ УПРАВЛЕНИЯ	8
5	ПУЛЬТ ДИСТАНЦИОННОГО УПРАВЛЕНИЯ	10
6	СИСТЕМА МЕНЮ	13
7	ОСНОВНЫЕ ФУНКЦИИ	17
8	РАБОТА С ДИСКАМИ (DVD, VCD, CD)	18
9	МЕНЮ НАСТРОЕК (SYSTEM SETUP)	21
10	РАДИО (RADIO)	23
11	РАБОТА С USB/SD/MMC НОСИТЕЛЯМИ ИНФОРМАЦИИ	26
12	BLUETOOTH	27
13	УПРАВЛЕНИЕ ТВ (TV)	29
14	ВОСПРОИЗВЕДЕНИЕ MP3	30
15	НАВИГАЦИЯ	32
16	ПОДКЛЮЧЕНИЕ УСТРОЙСТВА	33
17	ИНСТАЛЛЯЦИЯ	34
18	ЭЛЕКТРИЧЕСКИЕ ПОДКЛЮЧЕНИЯ	35
19	УСТРАНЕНИЕ НЕИСПРАВНОСТЕЙ	36
20	ТЕХНИЧЕСКИЕ ХАРАКТЕРИСТИКИ	37
21	КОМПЛЕКТАЦИЯ	38

## 1. ПЕРЕД НАЧАЛОМ ЭКСПЛУАТАЦИИ

Спасибо за приобретение этого продукта. Внимательно изучите данную инструкцию по эксплуатации, чтобы узнать, как правильно использовать вашу модель. После прочтения инструкций сохраните это руководство для обращения в будущем.

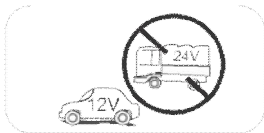

Устройство можно подключать только к источнику тока с напряжением 12 вольт с заземлением отрицательного полюса батареи.

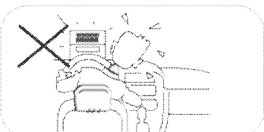

Не устанавливайте устройство в транспортных средствах, в которых не соблюдаются условия эксплуатации и безопасного управления.



Никогда не пользуйтесь видеодисплеем во время движения транспортного средства с целью соблюдения законов и норм, а также для снижения риска транспортных происшествий, за исключением использования видеорекамера заднего вида.

Для обеспечения безопасного вождения отрегулируйте громкость на безопасный и удобный уровень для избегания возникновения аварийных ситуаций.

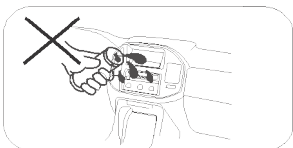

Никогда не подвергайте устройство, усилитель и акустическую систему воздействию влаги или воды для

предотвращения возникновения электрических разрядов или воспламенения.

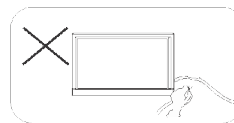

Не осуществляйте замену плавкого предохранителя на шнуре питания без профессионального руководства.

Использование несоответствующего предохранителя может повредить устройство или привести к его воспламенению.

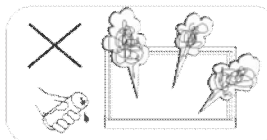

В случае обнаружения следующих признаков сразу же отключите устройство и отправьте его обратно в центр гарантийного обслуживания или дилеру/дистрибьютору, у которого он был приобретен:

- (а) отсутствует аудиовыход;
- (б) нет вывода изображения;
- (в) наличие воды или других объектов в устройстве;
- (г) обнаружение дыма;
- (д) возникновение подозрительного запаха.

Для демонстрации и для удобства объяснения принципа использования этого устройства используются иллюстрации. Тем не менее, эти иллюстрации не обязательно соответствуют изображению, выводимому на устройстве.

Устройство не предназначено для использования людьми с ограниченными физическими, сенсорными или умственными способностями, кроме случаев, когда осуществляется контроль другими лицами, ответственными за их безопасность.

## Предупреждение

Для предотвращения неисправностей используйте устройство правильно, в соответствии с инструкциями, представленными в руководстве.

### Меры предосторожности

Этот продукт относится к КЛАССУ 1 ЛАЗЕРНЫХ ПРОДУКТОВ. Использование элементов управления или настроек, или осуществление других действий не указанных в этом руководстве, может привести к опасному радиационному облучению. Не открывайте корпус устройства и не ремонтируйте его самостоятельно. Для обслуживания обратитесь к квалифицированному персоналу.

### Два лазерных продукта

Длина волны: CD: 780 нм DVD: 650 нм

Мощность лазера: при наличии защиты вредное радиационное излучение отсутствует.

Для предотвращения риска поражения электрическим током и раздражающих помех используйте только комплектующие из комплекта поставки.

### Меры предосторожности при использовании дисков

#### 1. НЕ ИСПОЛЬЗУЙТЕ деформированные диски

#### 2. Чистка диска.

Используйте сухую, мягкую ткань для протирки диска от центра к краю.

Используйте только нейтральное чистящее средство.

#### 3. При воспроизведении нового диска.

Новые диски могут иметь жесткие точки по внутреннему и внешнему краю.

В случае использования такого диска удалите эти жесткие точки с помощью карандаша или шариковой ручки и т. п.

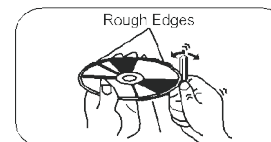
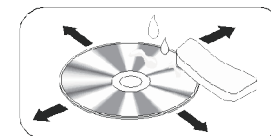
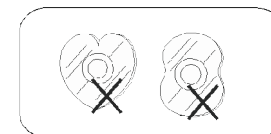

## 2. ДЛЯ БЕЗОПАСНОГО И ЭФФЕКТИВНОГО ИСПОЛЬЗОВАНИЯ УСТРОЙСТВА

- Данное изделие является технически сложным товаром и относится к бытовой радиоэлектронной аппаратуре.
- Монтаж и эксплуатация данного устройства должны осуществляться в соответствии с настоящим Руководством. Монтаж устройства осуществляется в штатное место в панели приборов автомобиля, подключение и настройка изделия популярно изложены в настоящем Руководстве и могут быть произведены потребителем в полном объеме самостоятельно. Однако завод-изготовитель настоятельно рекомендует Вам поручить проведение указанного комплекса работ сервисному центру.
- Завод-изготовитель не несет ответственность за проблемы, возникшие вследствие самостоятельной установки устройства!
- Для подачи питания на данное устройство может использоваться только источник питания с напряжением +12В постоянного тока; отрицательная клемма аккумуляторной батареи должна быть соединена с «массой».
- Перед установкой устройства, пожалуйста, полностью прочитайте данное Руководство. Установка устройства требует подключения ко многим штатным системам автомобиля. Автомобили имеют низковольтные или мультимплексные системы, которые могут быть повреждены при использовании низкоомных проверочных приборов, например, проверочных ламп или логических пробников (которые используются для тестирования компьютеров). Для проверки всех штатных цепей автомобиля перед подключением устанавливаемого устройства используйте только высококачественный цифровой мультиметр.
- Не пытайтесь в случае поломки открыть корпус устройства и отремонтировать его самостоятельно. Если устройство не работает правильно, обратитесь к соответствующему разделу данного Руководства. Ошибки, допущенные при установке и эксплуатации устройства, могут быть иногда приняты за его неисправность. Если неисправность не устранена, обратитесь в сервисный центр.
- При мойке автомобиля следите, чтобы внутрь устройства не попала вода, так как это может привести к его повреждению. Недопустимо попадание жидкостей в устройство при мойке панели приборов, внутренней части ветрового стекла и/или случайное проливание жидкости на приборную панель, а также через неплотности моторного щита при мойке моторного отсека, при подаче моющей смеси под давлением, т.к. это может привести к выходу из строя устройства.
- После использования автомобиля на открытом воздухе необходимо пылесосить салон в целях сбора возможных трупов насекомых и непопадания их внутрь устройства и его составных частей. Попадание внутрь устройства и его составных частей насекомых недопустимо.
- Никогда не помещайте какие-либо предметы внутрь отсека диска устройства, кроме самого диска. Находящиеся внутри устройства узлы могут быть повреждены любыми посторонними предметами.
- Когда устройство не используется, вынимайте из него диск. Не оставляйте удаленный диск в отверстии отсека проигрывателя. Храните диски подальше от прямых солнечных лучей.
- Температура. Устройство может работать неправильно при экстремально высоких или экстремально низких температурах. В таком случае прекратите использовать устройство до тех пор, пока температура не станет нормальной, устройство оборудовано встроенной схемой защиты. Когда температура внутри устройства повышается до определенной величины, схема защиты автоматически останавливает воспроизведение. В этом случае дайте устройству возможность охладиться, а затем снова включите воспроизведение.
- Конденсат. В дождливую погоду или в условиях повышенной влажности, а также в холодное время года сразу же после того, как включен обогреватель (отопитель) салона автомобиля, на оптическом устройстве считывания сигнала расположенном внутри

устройства может сконденсироваться влага. В случае возникновения конденсации влаги устройство не сможет считывать информацию с диска и, следовательно, будет работать неправильно. Для устранения такой неисправности извлеките из устройства диск и подождите, пока сконденсировавшаяся влага не испарится (около часа).

- «Перескакивание» воспроизведения. Когда автомобиль движется по неровной дороге, по дороге с поврежденным покрытием или по бездорожью, при воспроизведении аудио/видео файлов могут появляться пропуски звучания и/или воспроизводимого изображения. Рекомендуется снизить скорость и плавно преодолевать препятствия, для исключения перескакивания воспроизведения. Частые поездки в режимах движения по дороге с поврежденным покрытием или по бездорожью могут привести к механическим повреждениям (обрыву) резиновых демпферов проигрывателя, расположенного внутри устройства.
- Очистка. Не пытайтесь очищать устройство с помощью каких-либо химических веществ, так как это может привести к ухудшению его внешнего вида. Для очистки корпуса устройства используйте только чистую и сухую тряпку.
- Для того чтобы избежать повреждения жидкокристаллического монитора следите за тем, чтобы внутрь монитора не попала вода или какие-либо напитки (жидкости). В случае попадания жидкости внутрь жидкокристаллического монитора выключите питание, отключите предохранитель цепи питания и как можно скорее обратитесь с устройством в сервисный центр.
- Следите за тем, чтобы внутрь жидкокристаллического монитора через вентиляционные отверстия не попадали металлические или легко воспламеняющиеся предметы.
- Никогда не прикасайтесь к монитору во время автоматических перемещений. Не пытайтесь изменить положение монитора вручную.

#### **Для безопасного управления автомобилем**

- Для безопасного использования функций устройства, пожалуйста, не забывайте выполнять требования Правил дорожного движения Украины. Помимо этого старайтесь соблюдать очевидные правила обращения с Вашим автомобилем, как источником повышенной опасности.
- Эти правила, в первую очередь, определяются риском наступления вреда для жизни или здоровья третьих лиц, причинения вреда их имуществу, домашним животным или окружающей среде.
- Если водитель автомобиля хочет просматривать видеоматериалы на экране устройства, необходимо перед просмотром припарковать автомобиль в безопасном месте.
- Обязательно устанавливайте рычаг управления автоматической трансмиссии в положение «PARK», а рычаг переключения ручной коробки передач — в нейтральное положение.
- Всегда ставьте автомобиль на стояночный тормоз, который должен находиться в исправном состоянии и исключать возможность движения автомобиля.
- Всегда паркуйте автомобиль на открытой, хорошо проветриваемой площадке.
- Поддерживайте относительно низкий уровень громкости, чтобы во время движения иметь возможность слышать все, что происходит вокруг автомобиля.
- Не меняйте диски, не регулируйте громкость и не осуществляйте какие-либо другие операции управления устройством, которые могут отвлечь Вас от управления автомобилем.

### 3. ХАРАКТЕРИСТИКИ

**Данное устройство воспроизводит диски DVD, VCD, CD, MP3.**

#### **Совместимость DVD-R/RW**

Воспроизводимые диски DVD-R/RW, записанные в видео формате и формате видеозаписи.

#### **Видео компакт-диски с управлением воспроизведением**

Поддерживается воспроизведение дисков Video CD с управлением воспроизведением.

#### **Совместимость WMA и MP3**

Поддерживается воспроизведение файлов WMA и MP3.

#### **Поддержка видеоформата DivX®**

Поддержка Dolby Digital

Dolby Digital:

Знаки “Dolby” и двойная буква D являются торговыми марками компании Dolby Laboratories.

Произведено по лицензии Dolby Laboratories.

#### **О WMA**

Напечатанный на коробке логотип Windows Media™ указывает на то, что это устройство может воспроизводить диски WMAdata.

Логотипы Windows Media и Windows являются торговыми марками корпорации Майкрософт в Соединенных Штатах и/или других странах.

!Это устройство может работать неправильно в зависимости от приложения, используемого для кодирования WMA-файлов.

#### **Информация об MP3**

Этот продукт поставляется с лицензией только на частное, не коммерческое использование и не дает права на использование продукта в коммерческих целях (то есть, с получением дохода) для трансляции в режиме реального времени (наземные, спутниковые, кабельные и/или другие средства информации), трансляции/размещения в Интернет, внутренних и/или других системах распространения содержимого (услуга “платное аудио” (“pay-audio”) или “аудио по запросу” (“audio-on-demand”)) и т. п. Для такого использования требуется отдельная лицензия. Более подробная информация изложена на <http://www.mp3licensing.com>.

Тип диска	Значок	Содержание	Диаметр диска
DVD		Аудио+Видео	12см
VCD		Аудио+Видео	12см
CD		Аудио	12см
MP3		Аудио	12см

Примечание: устройство поддерживает воспроизведение дисков VCD 1.0/2.0/3.0 и DVCD диски

#### **Объяснение назначения кнопок**

#### **Основные функции сенсорной панели**

Управление этим устройством можно осуществлять посредством сенсорной панели.

#### **Некоторые часто используемые функции**

##### **1) Перемещение курсора**

##### **2) Подтверждение**

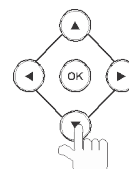

#### **Открытие SOURCE MENU (Главное меню)**

Нажмите в верхнем левом углу TFT-экрана в режиме воспроизведения.

#### **Сенсорный экран**

Благодаря сенсорному экрану можно выполнять большинство функций не только путем нажатия кнопок, но и путем нажатия требуемых параметров.

## 4. ПАНЕЛЬ УПРАВЛЕНИЯ

Для включения/выключения питания устройства нажмите кнопку POWER (10).

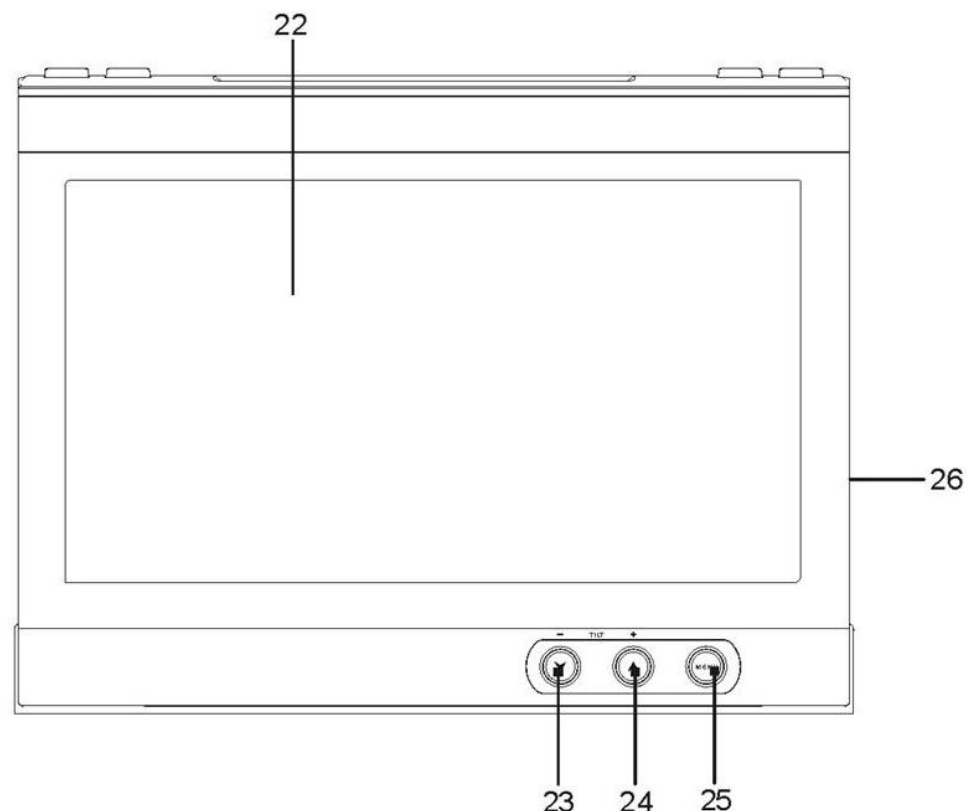
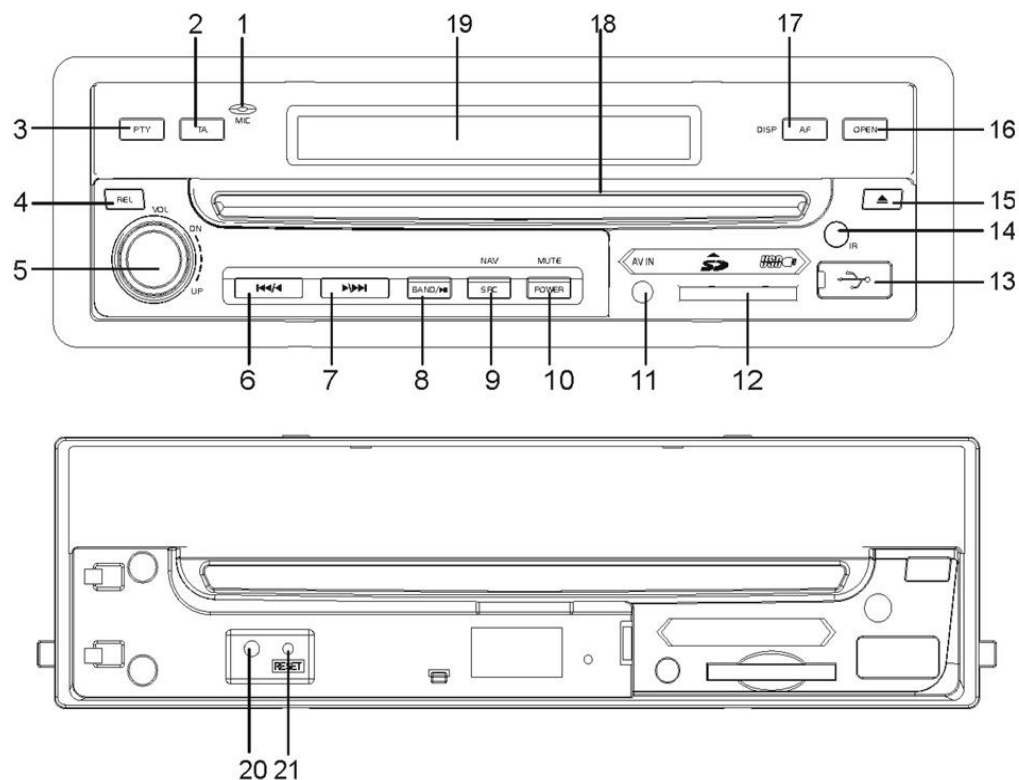

### 1. Микрофон

### 2. TA

Включение/выключение функции TA.

### 3. PTY

Включение/выключение функции PTY (функция выбора передаваемого типа программы в режиме RDS).

### 4. REL

Кнопка открытия передней панели.

### 5. VOL

Поворачивайте вправо/влево для регулировки уровня громкости. Нажмите для входа в меню настроек: L-front/R-front/L-rear/R-rearsubwoof/Bass / Middle / Treble / TILT/ Volume.

Поворачивайте для настройки выбранного параметра.

### 6/7. <<< >>>

В режиме радио: нажимайте одну из кнопок для ручного поиска радиостанций; нажмите и удерживайте одну из кнопок несколько секунд для запуска автоматического поиска радиостанций.

В режиме DVD/USB/CARD: нажимайте одну из кнопок для перехода к следующему/предыдущему файлу. Нажмите и удерживайте одну из кнопок несколько секунд для быстрой прокрутки вперед/назад.

### 8. BAND/>II

В режиме радио: нажмите для выбора частотного диапазона.

В режиме воспроизведения: нажмите для начала/паузы воспроизведения.



## 9. SRC/NAV

Нажмите для выбора источника сигнала.

Нажмите и удерживайте несколько секунд для входа в режим навигации.

## 10. POWER/MUTE

Нажмите для включения устройства. Нажмите и удерживайте несколько секунд для выключения устройства.

Когда устройство включено, нажмите кнопку для полного выключения звука. Снова нажмите кнопку для возобновления звучания.

## 11. AV IN (разъем AV)

Подсоедините к устройству внешний источник сигнала с помощью кабеля AV. Нажмите кнопку SRC и выберите источник сигнала AV1.

## 12. Гнездо для карты (карта SD/MMC)

Вставьте карту SD/MMC в гнездо. Устройство автоматически начнет считывание информации. Для извлечения карты необходимо аккуратно нажать на нее.

## 13. USB порт

Вставьте USB носитель в порт. Устройство автоматически начнет считывание информации.

## 14. IR WINDOW

## 15. ▲

Извлечение диска (если диск загружен)

Нажмите и удерживайте для принудительного извлечения диска, если устройство не отвечает на действия.

## 16. OPEN

Нажмите для открытия/закрытия TFT дисплея.

## 17. DISP/AF

Нажмите и удерживайте для отображения информации: время, источники внешнего сигнала.

Нажмите для включения/выключения функции ТА.

## 18. Лоток для дисков.

## 19. LCD дисплей.

## 20. Противоугонный LED индикатор

Индикатор будет мигать, когда снята съемная панель управления.

## 21. RESET

Нажмите (с помощью ручки или другого предмета с тонким концом) для сброса настроек устройства.

## 22. TFT дисплей

## 23/24. TILT/▲/▼

Нажимайте ▲/▼, чтобы настроить угол наклона дисплея.

## 25. MENU

В режиме DVD нажмите для отображения меню настроек DVD. Нажмите и удерживайте несколько секунд для отображения меню настроек. В других режимах нажмите для отображения меню настроек.

## 26. Слот для GPS SD.

### Меры предосторожности:

DVD-видеодисплей встроенного в приборную панель устройства не работает во время движения автомобиля. Это сделано в целях безопасности для того, чтобы не отвлекать внимание водителя. Функции воспроизведения DVD будут работать только тогда, когда автомобиль будет припаркован и будет включен стояночный тормоз. В большинстве стран просмотр видео водителем во время вождения автомобиля считается нарушением закона.

## 5. ПУЛЬТ ДИСТАНЦИОННОГО УПРАВЛЕНИЯ

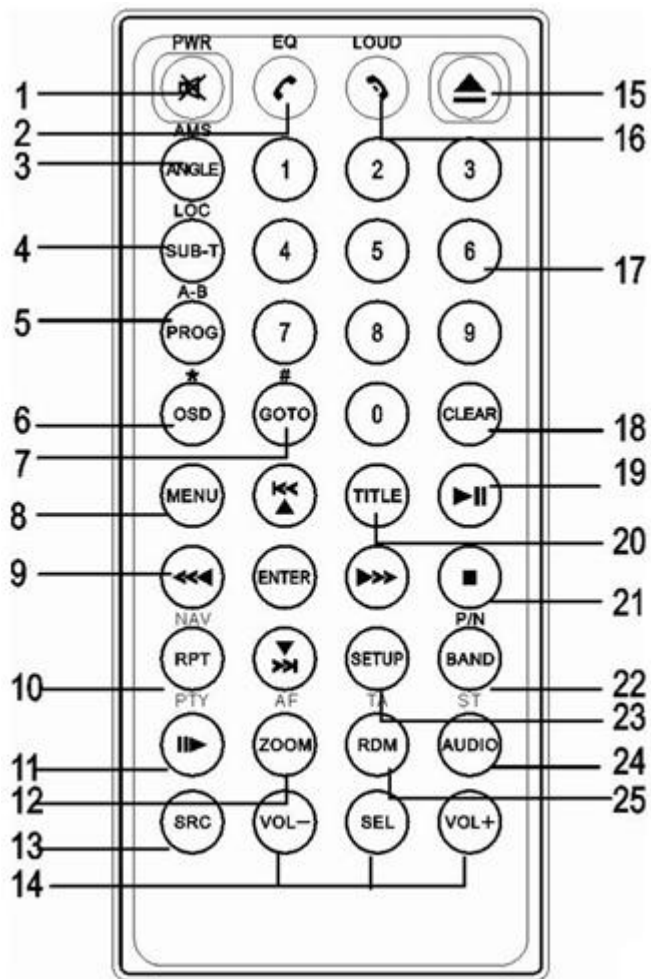

Нажмите PWR для включения/выключения устройства.

### 1. PWR/

Нажмите для включения устройства. Нажмите и удерживайте несколько секунд для выключения устройства.

Когда устройство включено, нажмите кнопку для полного выключения звука. Снова нажмите кнопку для возобновления звучания.

### 2. EQ/

Нажмите для настройки эквалайзера. В режиме Bluetooth нажмите для набора номера или ответа на входящий вызов.

### 3. ANGLE/AMS

В режиме DVD: нажмите для изменения угла обзора; В режиме радио: нажмите для переключения между сохраненными станциями. Длительное нажатие - автоматическое сканирование и сохранение радиостанций; В режиме ТВ: длительное нажатие - автоматическое сканирование и сохранение каналов.

### 4. SUB-T/LOC

В режиме воспроизведения DVD нажмите для изменения языка субтитров; В режиме радио нажмите для выбора приема станций со слабым или сильным сигналом.

### 5. PROG/A-B

В режиме воспроизведения нажмите для настройки программного воспроизведения; нажмите и удерживайте несколько секунд для повторного воспроизведения фрагмента главы/ трека.

### 6. OSD/\*

В режиме воспроизведения нажмите для вывода информации о воспроизводимом файле; в других режимах – для отображения текущего времени, источника внешнего сигнала, доступного внешнего носителя (Disc/SD/USB).

В режиме Bluetooth данная кнопка выполняет те же функции, что и в мобильном телефоне кнопка «\*».

### 7. GOTO/#

В режиме DVD нажмите данную кнопку и с помощью кнопок курсора выберите один из следующих параметров: TITLE, CHAPTER, AUDIO, SUBTITLE, ANGLE, TT TIME, CH TIME, REPEAT, TIME DISP. Нажмите ENTER для настройки параметра.

В режиме VCD нажмите данную кнопку и с помощью кнопок курсора выберите один из следующих параметров: TRACK, DISC TIME, TRACK TIME, REPEAT, TIME DISP. Нажмите ENTER для настройки параметра.

В режиме CD/MP3 нажмите GOTO для выбора "Disc Go To: \_ \_ \_", "Track Go To \_:\_:\_", "Select Track:\_ \_:xx". Нажимайте цифровые кнопки 0-9 для выбора номера трека, который Вы хотите прослушать.

В режиме Bluetooth данная кнопка выполняет те же функции, что и в мобильном телефоне кнопка «#».

В режиме радио нажмите данную кнопку и одну из цифровых кнопок для настройки частоты.

В режиме ТВ нажмите данную кнопку и одну из цифровых кнопок для выбора канала.

#### 8. MENU

В режиме DVD: нажмите для возврата в главное меню DVD.

В режиме радио: нажмите для переключения между RDS и режимами радио.

#### 9. [◀/▶][◀◀/▶▶][▲/▼/◀/▶]/ENTER

В режиме воспроизведения нажимайте для выполнения следующих действий: ускоренное воспроизведение вперед/назад; переход на начало следующего/предыдущего трека/главы.

В режиме радио (ТВ) нажимайте для поиска станции (канала); для вызова сохраненной станции (канала).

В режиме настройки DVD используйте кнопки [▲/▼/◀/▶] для навигации по списку файлов и меню настроек.

#### 10. RPT/NAV

В режиме воспроизведения нажмите для включения режима повторного воспроизведения.

Нажмите и удерживайте несколько секунд для запуска режима навигации.

#### 11. ||▶ /PTY

В режиме радио нажмите для выбора передаваемого типа программы RDS.

В режиме DVD/VCD нажмите для замедленного воспроизведения.

#### 12. ZOOM/AF

В режиме радио нажмите для включения/выключения функции AF.

В режиме DVD/VCD нажмите для увеличения/уменьшения изображения.

#### 13. SRC

Нажимайте для выбора источника сигнала.

#### 14. VOL-/SEL/VOL+

Нажимайте VOL-/VOL+ для настройки громкости. Нажимайте SEL для входа в меню настроек звука: L-front/R-front/L-rear/R-rear/Subwoof/ Bass/Middle/Treble/Angle/Volume. Далее нажимайте VOL-/VOL+ для настройки выбранного параметра.

#### 15. ▲

Нажмите для извлечения диска.

#### 16. LOUD/📞

Нажмите для включения функции LOUD. В режиме Bluetooth нажмите для завершения звонка.

#### 17. (0-9) Цифровые кнопки

В режиме радио (ТВ) нажмите необходимую кнопку для выбора сохраненной станции (канала).

В режиме DVD/VCD/CD нажмите необходимую кнопку для непосредственного выбора главы/трека.

В режиме Bluetooth нажимайте кнопки для ввода номера телефона.

## 18. **CLEAR**

Нажмите для очистки поля введенной информации.

## 19. **▶||**

Нажмите для паузы/возобновления воспроизведения.

## 20. **TITLE**

В режиме DVD нажмите для перехода к меню названий DVD-диска.

В режиме VCD нажмите для включения/выключения функции PBC.

## 21. **■**

Нажмите для остановки воспроизведения.

## 22. **BAND/P/N**

В режиме радио нажмите для выбора диапазонов. В режиме DVD/VCD нажмите P/N для выбора системы цветности PAL, AUTO или NTSC.

## 23. **SETUP**

В режиме воспроизведения нажмите для отображения настроек DVD. Длительное нажатие в режиме DVD и однократное нажатие в других режимах используется для отображения меню настроек.

## 24. **AUDIO/ST**

В режиме DVD нажмите для выбора языка звукового сопровождения DVD.

В режиме VCD нажмите для выбора аудиоканала.

В режиме радио нажмите для выбора стерео или моно приема.

## 25. **RDM/TA**

В режиме радио нажмите для включения/выключения функции TA.

В режиме воспроизведения нажмите для включения режима воспроизведения в случайном порядке.

## **Замена литиевой батареи в пульте управления**

Если ряд функций на карте пульта управления плохо переключаются или не функционируют во время работы, замените батарею новой батареей. Убедитесь, что батарея вставлена с соблюдением полярности.

1. Откройте заднюю крышку пульта управления.
2. Вставьте батарею типа CR2025(3В) знаком (+) вверх.
3. Закройте заднюю крышку.



## **Предупреждение**

- Храните батарею в месте, не доступном для детей. В случае проглатывания батареи детьми немедленно обратитесь к врачу.
- Не перезаряжайте, не замыкайте, не разбирайте батарею, не нагревайте и не бросайте батарею в огонь.
- Не размещайте возле и не допускайте контакта батареи с другими металлическими материалами. Это может привести к нагреванию, поломке или воспламенению.
- Перед выбрасыванием или для хранения батареи заверните ее в пленку и изолируйте, в противном случае она может нагреваться, ломаться или воспламениться.

## 6. СИСТЕМА МЕНЮ

Данное устройство оборудовано сенсорным экраном. Вы можете выбирать функции и отдельные параметры, просто прикасаясь к экрану пальцем.

### Управление радио

**Нажмите для выбора требуемой функции.**

#### 1. Source Menu

Отображение меню Источника сигнала

2/9 </>

Нажмите один раз для автоматического поиска радиостанций вверх/вниз по диапазону

Нажмите и удерживайте более 2 секунд для ручного поиска радиостанций вверх/вниз по диапазону

3. Вызов списка предустановленных станций. Длительное нажатие – сохранение текущей станции.

#### 4. BAND

Переключение диапазонов

#### 5. AMS

Выбор запрограммированной станции. Удерживайте нажатой более 2 секунд для автоматического поиска и запоминание станций

#### 6. LOC

Выбор приема радиостанций со слабым или сильным сигналом

#### 7. RDS

Вход в режим RDS

#### 8. Громкость

Нажимайте + или - для увеличения/уменьшения громкости звучания

### Управление RDS

**Нажмите для выбора требуемой функции.**

#### 1.REG

Включение/выключение функции REG

#### 2. TA

Включение/выключение функции TA.

#### 3. AF

Включение/выключение функции AF.

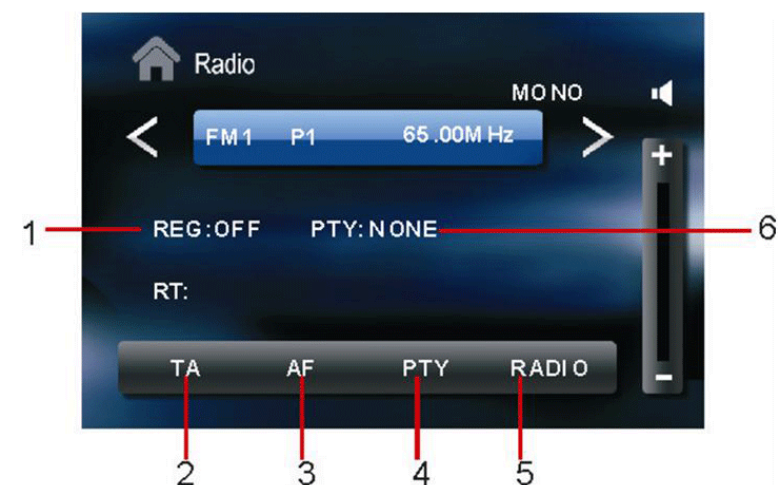
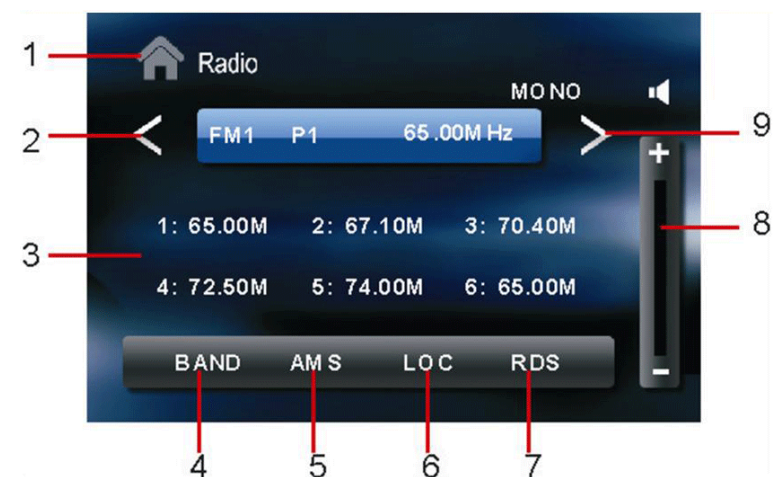



4.PTY

Выбор передаваемого типа программы

5. RADIO

Переход к режиму РАДИО

6.PTY

Преключени типа програмы RDS

## REG

ON (Вкл.) - Когда функция REG включена, устройство автоматически производит прием RDS станций.

OFF (Выкл.) – Функция REG выключена.

## Управление плеером

**В режиме DVD нажмите на сенсорный экран в любом месте в верхней или нижней его части, откроется следующее меню.**

**Нажмите для выбора требуемой функции.**

1. PLAY/PAUSE

Воспроизведение/пауза

2. STOP

Нажмите один раз для остановки воспроизведения. Нажмите два раза для полной остановки воспроизведения.

3. PREV/NEXT

Выбор предыдущей/следующей главы/трека.

5. SETUP

Вывод меню настроек DVD.

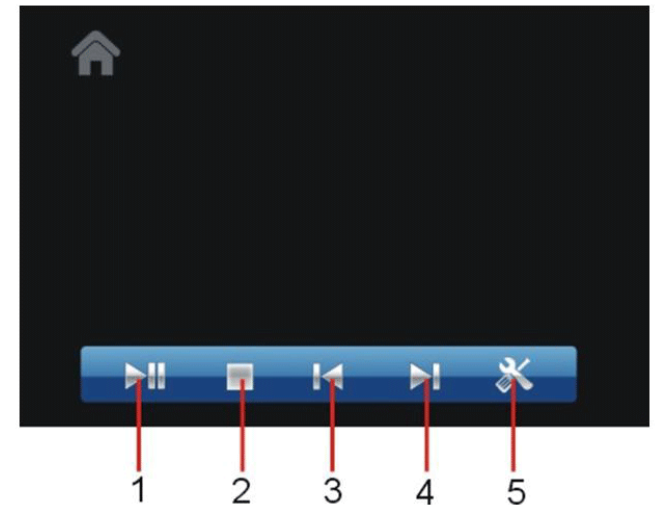

## Примечание:

Нажмите экран в левой его части для вывода меню названий DVD-диска, нажмите экран в правой его части для вывода главного меню DVD-диска.

Нажмите экран в правом верхнем его углу для вызова цифровой клавиатуры.

Вы можете выбирать главы/треки, нажимая на соответствующие кнопки на сенсорном экране или пульте ДУ.

## Управление меню настроек

Нажмите в верхнем левом углу для вывода на экран окна выбора источника сигнала. Устройство перейдет в предыдущий режим, если в течение 5 секунд не выполняется никаких действий.

Нажмите **SETUP** в правом верхнем углу для входа в меню системных настроек.



## 1. ОБЩИЕ НАСТРОЙКИ

Нажмите  для отображения общих настроек.

### TIME MODE

Настройте режим отображения часов (12ч/24ч)

### TOUCH SCREEN

Нажмите для входа в режим калибровки дисплея.

### RADIO REGION

Выбор региона вещания.



Нажмите  для перехода к следующей странице.

### НАСТРОЙКА ВРЕМЕНИ

Для настройки текущего времени нажимайте  

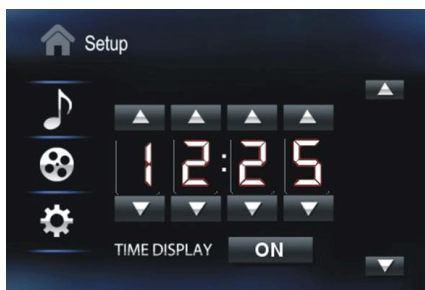

Нажмите  для перехода к следующей странице.



### SW CONTROL ( Дистанционное управление на руле)

Нажмите Steering Wheel Control на дисплее появится окно настроек кнопок.

Чтобы закрепить одну из десяти функций за определенной кнопкой на руле (если Ваш руль поддерживает данную функцию) выполните следующие действия:

1. Нажмите на экране одну из пустых шести позиций;
2. Нажмите кнопку на руле;
3. Откроется список доступных функций;
4. Нажмите на функцию для выбранной Вами кнопки: (POWER, SRC, PREV, NEXT, VOL +, VOL-, MUTE, PAUSE, , ).

5. Повторите приведенные выше действия для назначения функций для остальных кнопок на руле.  
6. Выйдите из меню настроек. Теперь Вы можете управлять некоторыми функциями с помощью кнопок на руле.



Примечание: за каждой кнопкой может быть закреплена только одна функция.

## 2. АУДИО НАСТРОЙКИ

Нажмите  для отображения аудио настроек.

В данном меню Вы можете настроить следующие параметры: BASS, TREBLE, SUBWOOFER.

Для настройки выбранного параметра используйте кнопки «+»/«-».

Для включения/выключения функций BEEP/LOUD нажимайте кнопки ВКЛ./ВЫКЛ.

Для перехода к следующей странице нажмите ▼

### Настройка звуковых эффектов

Для настройки звуковых эффектов используйте кнопки ▼▲◀▶. Нажмите RESET для возврата к заводским настройкам.

## 3. ВИДЕО НАСТРОЙКИ

Нажмите  для отображения видео настроек.

В данном меню Вы можете настроить следующие параметры: CONTRAST, BRIGHTNESS и COLOR.

Для настройки выбранного параметра используйте кнопки «+»/«-».

Для выбора режима BRIGHT, NORMAL или SOFT нажмите соответствующую кнопку.





## 7. ОСНОВНЫЕ ФУНКЦИИ

### 1. Сброс настроек устройства

Сбросьте настройки устройства, если Вы заменили батарею или пользуетесь устройством впервые. Нажмите RESET с помощью ручки или другого предмета с тонким концом, чтобы вернуть устройство к заводским настройкам.

### 2. Включение/выключение питания

1. Для включения устройства нажмите кнопку **PWR**. Вставьте диск, устройство автоматически начнет воспроизведение диска.
2. При включенном устройстве нажимайте кнопку **PWR** более 2 секунд для его выключения.

### 3. Регулирование громкости

Поворачивайте регулятор громкости на основном устройстве для увеличения или уменьшения громкости. Нажимайте кнопки VOL+ /VOL- на ПДУ для увеличения или уменьшения громкости.

### 4. Настройка звука

Нажимайте регулятор громкости на панели устройства или кнопку SEL на ПДУ для выбора режима настройки звука. Режим настройки изменится в следующем порядке:

VOLUME → L-FRONT → R-FRONT → L-REAR → R-REAR → SUBWOOF → BASS → MIDDLE → TREBLE

Для настройки выбранного параметра используйте кнопки VOL+ /VOL- на ПДУ или покрутите регулятор громкости на панели устройства.

### 5. Функция LOUD

Нажмите кнопку LOUD для включения/выключения функции тонкомпенсации (режим улучшения качества звучания низких частот).

### 6. Настройка эквалайзера

Во время прослушивания музыки Вы можете выбрать один из режимов эквалайзера: popular/classic /rock. Для выбора одного из режимов нажимайте кнопку EQ на ПДУ.

POP--CLASS--ROCK--OFF

### 7. Выбор источника сигнала

Способ 1:

Нажимайте кнопку SRC / NAV на панели управления для циклического выбора всех источников сигнала.

Способ 2:

Откройте SOURCE MENU, нажав в верхнем левом углу TFT. После этого нажатием выберите необходимый параметр.

## 8. РАБОТА С ДИСКАМИ DVD/VCD/CD



### Загрузка компакт-дисков

Нажмите кнопку OPEN, чтобы получить доступ к слоту для дисков. Вставьте компакт-диск в дископриемник, и устройство автоматически переключится на режим воспроизведения дисков.

#### **Примечание:**

- Перед тем как вставить диск, убедитесь, что дископриемник пуст.
- Как только диск будет загружен, устройство выйдет из режима текущего источника сигнала и выберет режим DVD.
- Некоторые записанные диски, а именно, CD-R, CD-RW, DVD-R, DVD+R, DVD-RW, DVD+RW не могут быть воспроизведены по причине несовместимости форматов записи.



### Извлечение компакт-дисков

Нажмите кнопку  для извлечения диска. Если диск не получается извлечь, нажмите MODE для перехода в режим радио и нажимайте  более трех секунд.



### Регулирование громкости

Используйте регулятор громкости на панели устройства или кнопки Vol+/Vol- на ПДУ или сенсорном экране для увеличения/уменьшения громкости.





### Выбор определенного трека

Нажмите  или кнопку  для перехода на предыдущую/следующую дорожку.

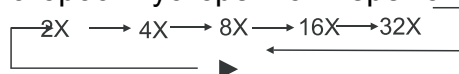
### Ускоренная перемотка вперед и назад во время воспроизведения



Нажимайте кнопки   для быстрой перемотки файла назад/вперед. Несколько раз нажимайте одну из этих кнопок для изменения скорости ускоренной перемотки:



\* Кнопки     на панели устройства используются для перехода к следующему/предыдущему файлу. Нажмите и удерживайте одну из кнопок несколько секунд для быстрой прокрутки вперед/назад.

### Полная остановка воспроизведения диска

Во время воспроизведения DVD, VCD, CD:

1. Нажмите кнопку  один раз на пульте ДУ для предварительной остановки воспроизведения, нажмите ENTER для продолжения воспроизведения с места остановки.
2. Для полной остановки воспроизведения нажмите кнопку  два раза. Нажмите ENTER для включения режима воспроизведения с начала титульной страницы DVD-диска или с первой дорожки VCD/CD.

## Пауза воспроизведения

- Во время воспроизведения диска нажмите **▶||** на ПДУ или **▶||** на панели устройства для паузы воспроизведения.
- Еще раз нажмите **▶||** для продолжения воспроизведения с места остановки.

## Воспроизведение треков в произвольном порядке

Вы можете воспроизвести все треки в произвольном порядке.

1. Во время воспроизведения нажмите кнопку **RDM**.
  - На экране появится значок "RANDOM".
2. Нажмите **RDM** еще раз для начала воспроизведения в обычном режиме.

## Режим повторного воспроизведения

Во время воспроизведения нажмите кнопку **RPT**.

- Для DVD-дисков: на дисплее появляется RPT CHAPTER → RPT TITLE → RPT OFF (Повтор главы – повтор названия – повтор выкл.).
- Для дисков VCD/CD: на дисплее появляется TRACK → OFF (Повтор одной записи – повтор выкл.).

## Режим замедленного воспроизведения

В режиме VCD нажмите **||▶** для активации режима замедленного воспроизведения. Доступно 4 скорости воспроизведения, каждое нажатие кнопки **||▶** уменьшает скорость воспроизведения в порядке:

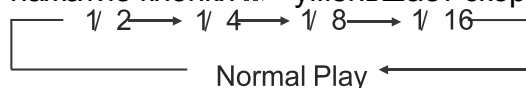

В режиме DVD нажмите **||▶** для замедленного воспроизведения/перемотки.

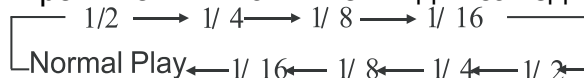

\* Данная функция управляется с помощью ПДУ.

## Увеличение изображения

В режиме воспроизведения DVD/VCD дисков для увеличения изображения нажмите кнопку **ZOOM**. Каждое нажатие кнопки изменяет размер изображения в порядке:

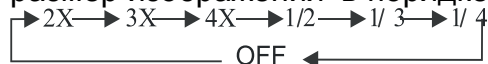

\* Данная функция управляется с помощью ПДУ.

## Программа

В режиме воспроизведения VCD/CD дисков нажмите **PGM** на ПДУ для входа в меню программ. Используйте цифровые кнопки для ввода номера трека. Посредством кнопок **▲/▼** или **◀/▶** наведите курсор на **START** и нажмите **ENTER** для запуска запрограммированного воспроизведения записей. Наведите курсор на **EXIT** и нажмите **ENTER** для выхода из функции запрограммированного воспроизведения записей. Наведите курсор на **REW** и нажмите **ENTER** для перехода на последнюю страницу; наведите курсор на **NEXT** и нажмите **ENTER** для перехода на следующую страницу. Нажмите **PGM** еще раз для отмены функции

программированного воспроизведения записей.

\* Данная функция управляется только с помощью ПДУ.

### **Выбор языка субтитров DVD**

Нажмите SUB-T для выбора языка субтитров, если субтитры на DVD представлены на нескольких языках.

\* Данная функция управляется с помощью ПДУ.

### **Выбор языка звукового сопровождения**

В режиме DVD нажимайте AUDIO для выбора языка звукового сопровождения, если DVD имеет несколько языков звукового сопровождения.

\* Данная функция управляется с помощью ПДУ.

### **Выбор меню названий DVD**

Нажмите TITLE на ПДУ для возврата в главное меню и вывода на экран названий или глав, используйте кнопки курсора ◀/▶ и ▲/▼ для выбора.

### **Главное меню (DVD)**

В режиме DVD нажмите MENU для входа в главное меню. Используйте кнопки ◀/▶, ▲/▼, ENTER для входа в нужное подменю. Используйте кнопки ◀/▶, ▲/▼, цифровые кнопки и ENTER для выбора необходимого параметра.

### **Меню настроек**

В режиме DVD/VCD/CD нажмите SETUP, на экране откроется меню настроек. С помощью курсора и кнопок ◀/▶, ▲/▼ Вы можете настроить необходимые параметры. После настройки нажмите ENTER для подтверждения.

\* Данная функция управляется с помощью ПДУ.

\* Для более детальной информации смотрите раздел МЕНЮ НАСТРОЕК.

\* Функции могут отличаться в зависимости от типа и формата диска.

### **Авто переключение на воспроизведение видео**

Во время движения автомобиля, если активен один из режимов DVD/VCD/CD, на дисплее отображается сообщение “Attention: Cannot use this function when driving” (Внимание: Данная функция не доступна во время управления автомобилем). Как только Вы прекратите движение, устройство автоматически возобновит воспроизведение видео.

### **Выбор формата VCD Audio**

В режиме VCD нажимайте кнопку AUDIO для выбора аудиоканала звукового сопровождения:

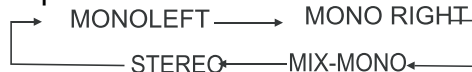

## 9. МЕНЮ НАСТРОЕК (SYSTEM SETUP)

1. Для входа в меню настроек нажмите кнопку SETUP на ПДУ. На дисплее отобразится меню настроек. Доступные подменю: General Setting (Общие настройки), Audio Setup (Настройки аудио), Video Setup (Настройки видео), Preference Setup (Дополнительные настройки), Password Setup (Настройка пароля) and Exit Setup menu (Выход).
2. С помощью кнопок ◀/▶, ▲/▼ на ПДУ наведите курсор на необходимое подменю и нажмите ENTER/PLAY для подтверждения выбора. Нажмите ◀ для возврата в предыдущее меню.
3. Для выхода из меню перейдите во вкладку Exit Setup menu (Выход) или нажмите кнопку SETUP на ПДУ.

### 1. General Setting (Общие настройки)

В данном подменю Вы можете настроить тип ТВ и другие параметры DVD.

#### 1.1. Тип ТВ:

4:3 Pan Scan: для формата ТВ 4:3, левый и правый углы будут обрезаны.

4:3 Letter Box: для формата ТВ 4:3, появятся черные полосы сверху и снизу.

16:9: для широкоэкранный формата ТВ 16:9.

Примечание:

Если диск записан в формате 4:3, то независимо от того, какой формат установлен в этом пункте, изображение будет в формате 4:3.



#### 1.2. Язык OSD

Выберите нужный язык для отображения меню системы.

### 2. Audio Setup (Настройки аудио)

#### 2.1. Настройка Dolby Digital аудио

##### 2.1.1. Настройка DUAL MONO

Вы можете выбрать один из режимов: STEREO, L-MONO, R-MONO и MIX-MONO.

##### 2.1.2. Dynamic (Динамический диапазон)

Выберите данный параметр для изменения настроек динамического диапазона.

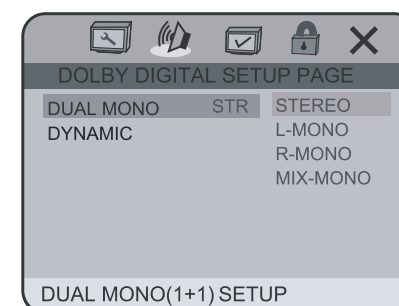
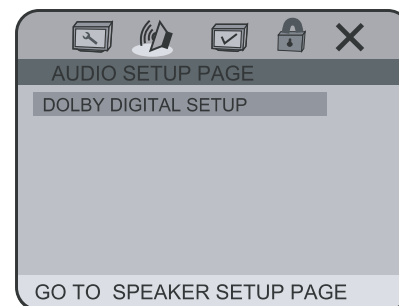

### 3. Preference Setup (Дополнительные настройки)

#### 3.1. AUDIO (Аудио)

Выбор языка звукового сопровождения, если DVD имеет несколько языков звукового сопровождения.

#### 3.2. SUBTITLE (Субтитры)

Выбора языка субтитров, если субтитры на DVD представлены на нескольких языках.

#### 3.3. DISC MENU (Меню диска)

Выбор языка сообщений меню DVD, если DVD имеет несколько языков сообщений меню.

#### 3.4. PARENTAL (Ограничение доступа)

С помощью данной функции можно ограничить или запретить доступ к просмотру DVD. Доступно 8 уровней доступа для просмотра DVD.

\* Функцию PARENTAL можно настроить, если режим пароля отключен.

\* Установив уровень доступа, активируйте режим пароля.

#### 3.5. DEFAULT (Заводские установки)

Выберите данный параметр для возврата к заводским установкам DVD. Нажмите ENTER для подтверждения.

### 4. Password Setup (Настройка пароля)

#### 4.1. Режим пароля

Установите данный параметр на ON (Вкл.) для блокировки доступа к функции PARENTAL. Установите данный параметр на OFF (Выкл.) для возможности настройки функции PARENTAL.

\* Пароль по умолчанию – 136900

#### 4.2. Смена пароля

Введите новый шестизначный пароль.

### 5. Exit Setup menu (Выход)

Выберите данное подменю для выхода из меню.

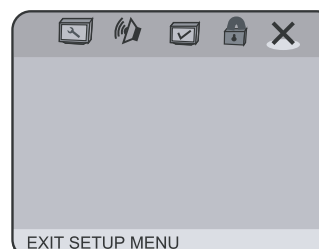
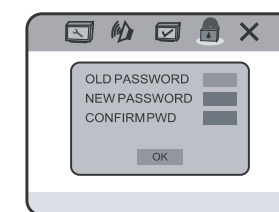
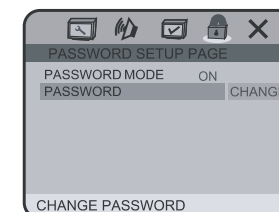
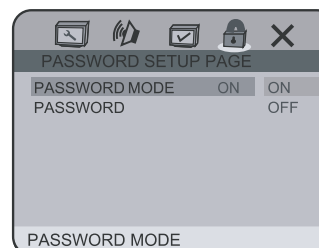
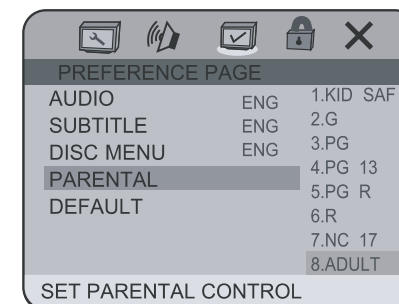
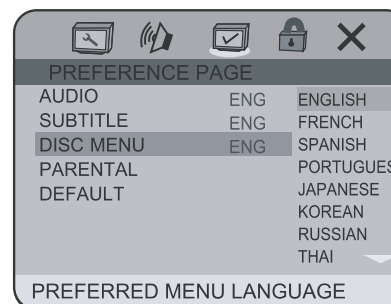
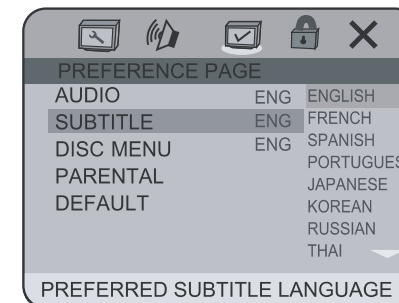
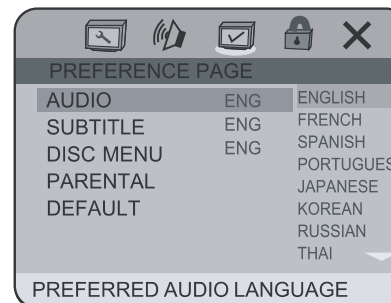

## 10. РАДИО (RADIO)

Выберите режим РАДИО.

### Управление радиоприемником

#### 1. Переключение диапазонов

Во время режима работы радио нажимайте кнопку BAND на ПДУ или на дисплее для выбора желаемого волнового диапазона:

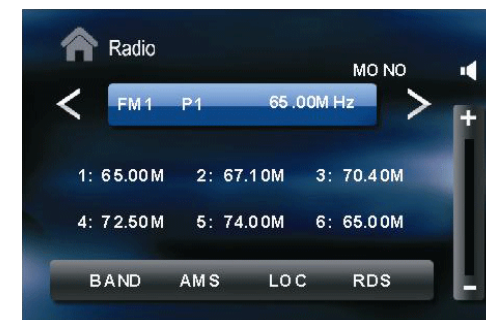

#### 2. Настройка радиостанций

##### 2.1. Автоматическая настройка

Вы можете выполнить автоматический поиск радиостанций вверх/вниз по диапазону тремя способами:

- нажатием кнопок <<< или >>> на ПДУ;
- нажатием кнопок <<< или >>> на панели устройства;
- нажатием кнопки < или > на сенсорном экране.

##### 2.2. Ручная настройка

Вы можете выполнить ручной поиск радиостанций вверх/вниз по диапазону тремя способами:

- нажмите и удерживайте одну из кнопок <<</>>> на ПДУ;
- нажмите и удерживайте одну из кнопок <<</>>> на панели устройства;
- нажмите и удерживайте одну из кнопок < / > на дисплее.

#### 3. Вызов сохраненных радиостанций

Всего доступно для сохранения в памяти 30 радиостанций (18-FM, 12-AM). В режиме радио краткое нажатие на кнопки <<</>>> на панели устройства позволяет вызвать станцию, ранее внесенную в память устройства. На дисплее отобразится номер радиостанции и ее частота. Выберите станцию нажатием на дисплее, чтобы начать прослушивание.

Примечание: ранее сохраненную станцию можно выбрать с помощью пульта ДУ. Нажмите на ПДУ номер предустановленной радиостанции, чтобы начать прослушивание.

#### 4. Сохранение радиостанций в памяти

##### 4.1. Автоматическое сохранение

Чтобы автоматически найти и занести в память шесть станций текущего диапазона, выполните следующие действия:

- 1) Выберите диапазон;
- 2) Удерживайте кнопку AMS, станции с наиболее мощным сигналом будут сохранены автоматически.



## 4.2. Ручное сохранение

Для записи в память устройства выбранной Вами станции нажмите и удерживайте одну из кнопок(1-6) более 1 секунды.

\* Станции сохраняются вместо ранее сохранённых, удаляя частоту настройки предыдущей станции из памяти.

## 5. DX/LOC

В режиме радио нажмите кнопку LOC на ПДУ для выбора настройки станций с сильным или слабым сигналом.

### 5.1. LOC

Когда на дисплее отображается LOC, устройство будет настраиваться только на станции с сильным сигналом.

### 5.2. DX

Когда на дисплее не отображается LOC, устройство будет настраиваться на все станции диапазона без исключения.

Примечание: устройство автоматически настроено на режим **DX**.

## 6. MO/ST

В режиме FM радио нажмите кнопку ST на ПДУ для выбора режима STEREO или MONO.

## Основы RDS

Доступность услуги **RDS** (радиосистема оповещения о дорожной обстановке) зависит от региона. Учтите, что, если услуга **RDS** недоступна в вашем регионе, то она также недоступна в устройстве. В системе RDS используются следующие данные:

PI - Код идентификации программы.

PS - Название радиовещательной станции.

AF - Список альтернативных частот.

TP - Идентификация программ дорожных сообщений. Вещание информации о движении.

TA - Сообщение о дорожном движении, содержит информацию об изменениях обстановки на дороге

PTY - Идентификация типа программы, отражает содержание программы, например, новости, музыка, спорт и т.д.

EON - Взаимодействие с другими сетями, обеспечивает автоматическое переключение на другой канал для приема информации, не транслируемой принимаемой в данный момент радиостанцией.

### Режим AF ( режим альтернативных частот )

**AF** (Альтернативные частоты): если сигнал слабый, включение функции **AF** позволит устройству осуществить автоматический поиск другой станции с такой же **PI** (идентификацией программы), что и текущая станция, но с более сильным сигналом.

Нажмите кнопку **AF** для включения/выключения данной функции. Устройство начнет поиск станций, передающих **RDS**-информацию.

### Режим TA (сообщение о дорожном движении)

Некоторые станции **RDS FM** периодически предоставляют информацию о дорожном движении.

**TP** (Идентификация программ дорожных сообщений)

Вещание информации о движении.

**TA** (Сообщение о дорожном движении)

Сообщение по радио об обстановке на дороге.



Для входа в режим **ТА** нажмите кнопку **ТА**. Устройство автоматически начнет поиск станций, передающих сообщения о дорожном движении. Когда доступная станция будет найдена, на дисплее отобразится значок **ТР**. Если Вы не хотите получать сообщения о дорожном движении, снова нажмите кнопку **ТА**. Для полного выключения данной функции, еще раз нажмите кнопку **ТА**.

### Режим РТУ (идентификация типа программы)

Функция РТУ позволит Вам настроить программы определенного типа. Нажмите Page1 на дисплее. Откроется окно RDS. Нажимайте кнопку РТУ на дисплее или пульте ДУ для выбора необходимого типа программы. Нажмите и удерживайте 3 секунды один из типов программы в списке, устройство автоматически начнет поиск программ выбранного типа.

\* Если программа РТУ найдена, поиск прекратится.

\* Если программа РТУ не найдена, на дисплее появится сообщение “No РТУ”

Список доступных типов программ:

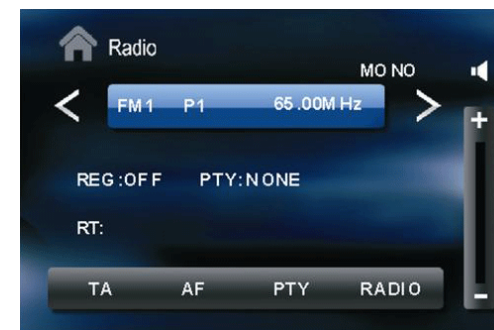

NEWS – новости	ROCK MUSIC – рок-музыка	PHONE IN – программы с участием слушателей
CURRENT AFFAIR – деловые новости	M.O.R. MUSIC – M.O.R. музыка	TRAVEL – путешествия
INFORMATION – информация	LIGHT CLASSIC – классическая музыка1	LEISURE – досуг
SPORTS – спорт	SERIOUS CLASSIC – классическая музыка2	JAZZ MUSIC – джаз
EDUCATION – образование	OTHER MUSIC – другая музыка	COUNTRY – кантри
DRAMA – драма	WEATHER – погода	NATIONAL – национальная музыка
CULTURE – культура	FINANCE – финансы	OLDIES – старые мелодии
SCIENCE - наука	CHILDREN – дети	FOLK – народная музыка
VARIED – без определенного типа	SOCIAL AFFAIR – социальные новости	DOCUMENTARY – документальные программы
POP MUSIC – поп-музыка	RELIGION – религиозные программы	TEST -> ALARM – сигнал тревоги

\* РТУ может также использоваться для предупреждения о бедствии (Alarm). При получении данного предупреждения произвучит звуковой сигнал.

### Использование карт (SD/MMC)

1. Вставьте карточку памяти (SD) с картами местности в соответствующий слот. Перейдите в режим навигации.
2. Вставьте карточку памяти (SD/MMC) с данными (аудио и т.д.) в соответствующий слот. Устройство автоматически начнет считывание информации.
3. Для извлечения карты вам необходимо выбрать другой источник, чтобы избежать повреждения карты; легонько надавите на карту и вытащите ее из слота.

Примечание: вы можете управлять панелью, используя сенсорную панель:

См. раздел «Панель управления».

### Использование USB носителей информации

1. Вставьте USB носитель информации в USB порт . При подключении USB, устройство автоматически начнет чтение файлов.
2. Для извлечения USB носителя информации вам необходимо выбрать другой источник, чтобы избежать его повреждения. Вытащите USB носитель информации из устройства.

## 12. BLUETOOTH

Bluetooth является беспроводной технологией передачи информации на небольших расстояниях. С помощью встроенной функции Bluetooth можно подключать к устройству мобильные телефоны с поддержкой подключения по Bluetooth. После соединения можно управлять мобильным телефоном через устройство.

### Выбор режима Bluetooth

Вы можете активировать режим Bluetooth тремя способами:

1. Нажимайте кнопку SRC / NAV на передней панели для входа в режим Bluetooth;
2. Нажимайте кнопку SRC на ПДУ для входа в режим Bluetooth;
3. Нажмите значок Bluetooth в главном меню на дисплее.

### Подключение

1. Выберите режим BT.
2. Включите функцию Bluetooth на Вашем мобильном телефоне. Телефон должен находиться не дальше чем 3 метра от устройства.
3. Будет обнаружено устройство. Выберите данное устройство. Если телефон потребует пароль, введите 1234. Процесс подключения начнется автоматически. Некоторые модели телефонов могут выдать запрос на подключение или разъединение – выберите подключение.
4. Если подключение прошло успешно, на экране появится сообщение “Connect”.

Примечание: Если случайно связь между устройством и телефоном была потеряна, щелкните LINK на дисплее для повторного соединения.

### ГЛАВНЫЙ ЭКРАН В РЕЖИМЕ BLUETOOTH

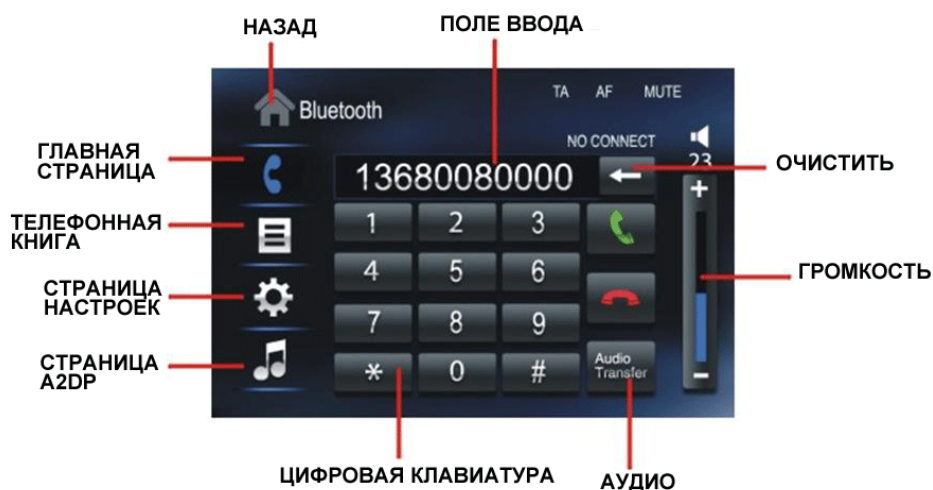

## Набор номера

- Введите номер, используя цифры на сенсорном экране устройства или на ПДУ, затем нажмите кнопку  на сенсорном экране или на ПДУ для вызова.
- На дисплее появится введенный Вами номер.

## ТЕЛЕФОННАЯ КНИГА

В режиме Bluetooth нажмите значок  для входа в телефонную книгу.

В телефонной книге отображается информация о полученных, набранных и пропущенных вызовах. В памяти может быть сохранено до 15 номеров в каждой группе. На дисплее может отображаться максимум 5 номеров. Для перехода на следующую/предыдущую страницу нажимайте кнопки ▼/▲. Вы можете выполнить вызов непосредственно из телефонной книги, выбрав нужный номер из списка.



## Ответ на вызов

Если поступает входящий вызов, на дисплее отображается номер звонящего абонента. Нажмите  для ответа.

## Завершение/сброс вызова

Для завершения/сброса вызова нажмите .

## СТРАНИЦА НАСТРОЕК

В режиме Bluetooth нажмите значок  для перехода к странице настроек.

### Автоответ (AUTO-ANSWER)

Установите автоответ на ON или OFF.

- Включено (ON) - устройство ответит на входящий вызов автоматически.
- Отключено (OFF) - устройство не будет автоматически отвечать на входящий вызов.

### Соединение (CONNECT)

- Автоматически (AUTO). Если соединение устройства с мобильным телефоном было потеряно, устройство автоматически возобновит соединение.
- Вручную (Manual). Если соединение устройства с мобильным телефоном было потеряно, повторное соединение необходимо будет выполнить вручную.



## Связь (PAIR)

Нажмите для связи устройства с мобильным телефоном.

## Сброс (RESET)

Нажмите для сброса настроек Bluetooth.

## BLUETOOTH АУДИО

В режиме Bluetooth нажмите значок  для перехода к странице A2DP.

С помощью функции Bluetooth можно через устройство прослушивать/управлять аудио файлами, находящимися на Вашем мобильном телефоне или плеере.

\* Подключите устройство к мобильному телефону через меню Bluetooth.

\* Воспроизведение видео не поддерживается.

\* Вы можете управлять файлами через дисплей или ПДУ.

Функции кнопок в режиме Bluetooth

▶|| - Воспроизведение / пауза

◀◀/▶▶ - Предыдущий / следующий трек

■ - Остановка воспроизведения



## 13. УПРАВЛЕНИЕ ТВ (TV)

Выберите режим ТВ

### 1. Выбор канала

Выберите нужный канал, выполнив следующие действия:

2.1. Нажимайте кнопки ◀◀ ▶▶ на ПДУ для выбора предыдущего/следующего сохраненного канала.

2.2. Нажимайте кнопки 1-9 на ПДУ для непосредственного выбора предустановленного канала.

2.3. Нажмите на нужный канал на сенсорном дисплее. Нажимайте кнопки CH+/CH- для перелистывания страниц со списком каналов.

### 2. Выбор ТВ системы

Для выбора ТВ системы нажимайте кнопку MODE на сенсорном дисплее или кнопку BAND/P/N на ПДУ: NTSC, SECAM-DK, SECAM-BG, PAL-DK, PAL-M, PAL-N, PAL-BG и PAL-I.

Примечание: Во время ТВ трансляции нажмите в любом месте сенсорного экрана, чтобы вернуться в меню ТВ.



### 3. Настройка каналов

#### 4.1. Автоматическая настройка

Вы можете выполнить автоматический поиск каналов вверх/вниз по диапазону тремя способами:

- нажатием кнопки <<< или >>> на ПДУ;
- нажатием кнопки <<<< или >>>> на панели устройства;
- нажатием кнопки < или > на сенсорном экране.

#### 4.2. Ручная настройка

Вы можете выполнить ручной поиск каналов вверх/вниз по диапазону тремя способами:

- нажмите и удерживайте одну из кнопок <<</>>> на ПДУ;
- нажмите и удерживайте одну из кнопок <<<</>>>> на панели устройства;
- нажмите и удерживайте одну из кнопок </> на дисплее.

### 4. Сохранение каналов в памяти

#### 5.1. Автоматическое сохранение

Нажмите и удерживайте в течение 2 секунд кнопку AMS на ПДУ или на сенсорном экране. Устройство начнет автоматический поиск и сохранение каналов.

#### 5.2. Ручное сохранение

1. Найдите канал, который вы хотите сохранить в памяти;
2. Нажмите кнопку на сенсорном экране, за которой Вы хотите закрепить выбранный канал.

\* Каналы сохраняются вместо ранее сохранённых, удаляя частоту настройки предыдущего канала из памяти.

## 14. ВОСПРОИЗВЕДЕНИЕ MP3 ФАЙЛОВ

### Воспроизведение MP3 файлов с компакт-дисков, SD/MMC карты, USB носителя информации.

Вставьте USB носитель информации в порт, SD/MMC карту, компакт-диск в соответствующий слот, устройство автоматически включится. На экране откроется окно:

Во время воспроизведения MP3 файлов нажимайте кнопки >>> и <<< на ПДУ/панели устройства или кнопки >| / |< на сенсорном экране для перехода с следующему/предыдущему треку.

### Режим повторного воспроизведения

Во время воспроизведения MP3 файлов нажимайте кнопку RPT на ПДУ для выбора режима повторного воспроизведения. Выберите REPEAT ONE для повторного воспроизведения текущего трека, выберите OFF для выключения режима повторного воспроизведения. По умолчанию включен режим REPEAT ALL (Повторное воспроизведение всех треков в текущей папке).





### **Цифровые кнопки**

Для непосредственного выбора трека используйте цифровые кнопки (0-9). Например, чтобы прослушать трек под номером 23, нажмите кнопку 2 и 3, устройство воспроизведет выбранный трек.

Примечание:

- \* Используйте цифровые кнопки на ПДУ или вызовите цифровую клавиатуру на экране, нажав в правом верхнем углу.
- \* Если Вы ошиблись, нажмите CLEAR для отмены введенной информации.

### **Остановка воспроизведения**

Во время воспроизведения MP3 файлов нажмите ■ на ПДУ или кнопку STOP на сенсорном экране для остановки воспроизведения файлов.

### **Пауза воспроизведения**

Во время воспроизведения MP3 файлов нажмите BAND/▶|| на панели устройства, ▶|| на ПДУ или кнопку PAUSE на сенсорном экране для паузы воспроизведения. Снова нажмите одну из этих кнопок для возобновления воспроизведения.

### **Ускоренная перемотка вперед и назад во время воспроизведения**

Нажимайте кнопки << / >> на ПДУ для быстрой перемотки файла назад/вперед. Или нажмите и удерживайте кнопку <<< / >>> на панели устройства.

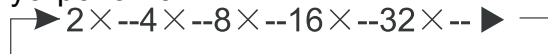

### **Работа с файлами ISO**

Во время воспроизведения медиа файлов, которые находятся в папках, устройство автоматически начинает воспроизводить первый трек из первой папки. Нажимайте <<< / >>> на ПДУ или кнопки PREV/NEXT на сенсорном экране для выбора текущей папки. Далее нажмите ENTER на ПДУ для возврата к списку папок.

### **Извлечение дисков**

Нажмите кнопку ▲ на ПДУ или панели устройства для извлечения диска.

## 15. НАВИГАЦИЯ

Нажмите кнопку OPEN для открытия TFT дисплея. Вставьте SD карту (с предустановленными картами) в слот для GPS SD . Нажмите кнопку SRC на панели устройства или на ПДУ для выбора режима навигации.

\* Продолжительное нажатие кнопки SRC/NAV или нажатие кнопки NAV на сенсорном экране также активирует режим навигации.

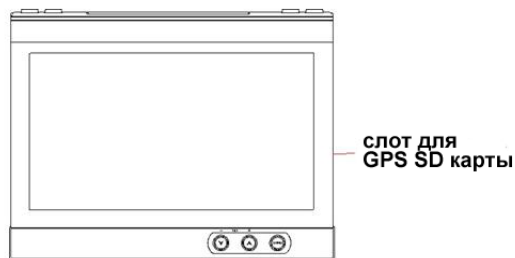

### Калибровка дисплея

Перед использованием функции навигации необходимо откалибровать дисплей.

Нажмите кнопку TOUCH ADJUST на сенсорном экране, откроется окно:

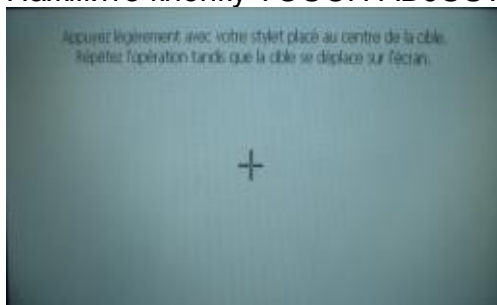

Нажимайте на крестик предметом с тонким (не острым) концом до тех пор, пока экран не откалибруется.

Примечания:

\* Для более детальной информации относительно навигации обращайтесь к руководству, которое идет в комплекте с картами. В базовую комплектацию навигационное программное обеспечение не входит и приобретается отдельно. По вопросам приобретения обращайтесь к официальным дилерам навигационного программного обеспечения в Вашем регионе.

\* Данное устройство оборудовано сенсорным экраном. Вы можете выбирать функции и отдельные параметры, просто прикасаясь к экрану пальцем.

\* Перед началом использования функции навигации убедитесь, что Вы не находитесь под мостом, в тоннеле или возле высотных зданий. Это может негативно повлиять на прием сигнала.

\* Не управляйте устройством во время вождения.



## 16. ПОДКЛЮЧЕНИЕ УСТРОЙСТВА

### Примечания к подключению

- Перед установкой устройства в автомобиль, сделайте все необходимые электрические подключения. Убедитесь, что все функционирует.
- Для правильной установки используйте только те комплектующие, которые входят в комплект поставки. Использование других комплектующих может повлечь за собой неисправность устройства.
- Если у Вас возникли вопросы относительно правильной установки устройства или необходимо просверлить отверстия в автомобиле, свяжитесь с квалифицированным специалистом или дилером.
- Установите устройство таким образом, чтобы он не мешал водителю и пассажиру.
- Не устанавливайте устройство в местах с повышенной температурой, это может стать причиной перегрева и поломки устройства.
- Угол наклона передней стороны устройства не должен превышать  $30^\circ$ .

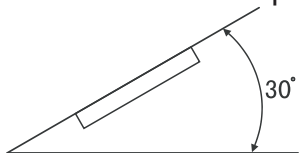

- Убедитесь, что никакие провода не перекрывают зону, указанную на рисунке ниже.

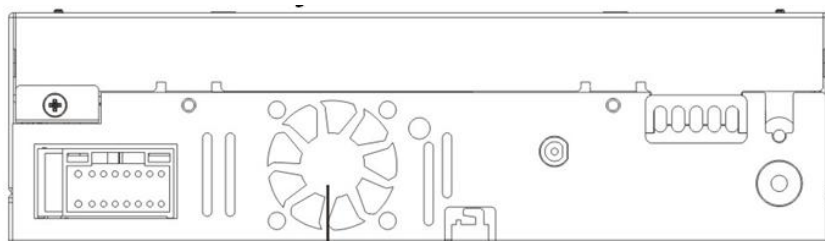

НЕ ПЕРЕКРЫВАТЬ

## 17. ИНСТАЛЛЯЦИЯ

### Установка устройства

1. При необходимости демонтируйте предыдущее устройство из автомобиля.
2. Перед установкой основного блока в крепеж убедитесь, что все функционирует.
3. Вставьте установочную рамку (без ресивера) в нишу приборной панели.
4. Отогните металлические «язычки» при помощи отвертки.
5. Вставьте ресивер в установочную рамку так, чтобы металлические «язычки» установочной рамки вошли и надежно закрепились в специальных отверстиях на поверхности ресивера.
6. Установите внешнюю накладную рамку.

Если у вас возникли вопросы относительно правильной установки устройства, свяжитесь с квалифицированным специалистом.

### Извлечение устройства

1. Снимите внешнюю накладную рамку.
2. Вставьте до щелчка ключи (входят в комплект) в пазы на боковых поверхностях передней панели.
3. Извлеките ресивер из установочной рамки, потянув его на себя за ключи.

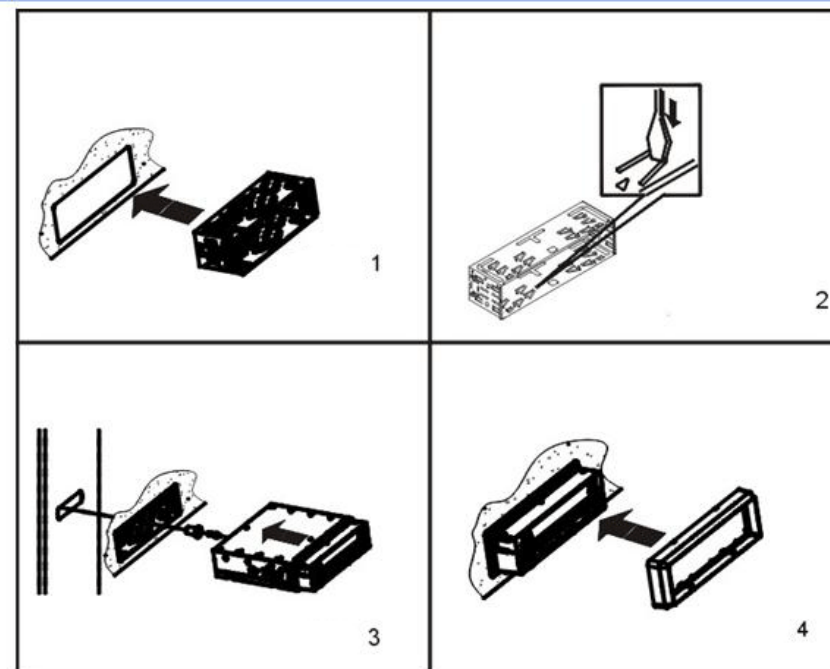
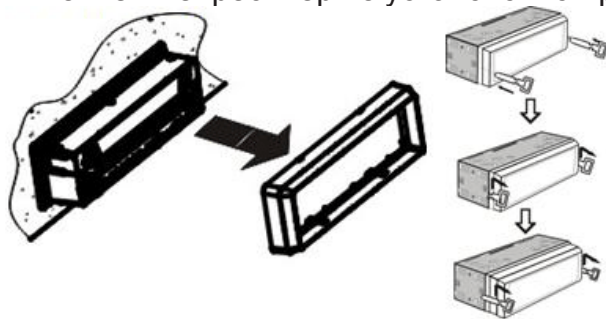

## 18. ЭЛЕКТРИЧЕСКИЕ ПОДКЛЮЧЕНИЯ

1.	Белый/Черный	Разъем для ТВ антенны
2.	Черный/Черный	GPS антенна
3.	Коричневый/Коричневый	Выход на сабвуфер
4.	Светло-серый/Белый	Задний левый аудио выход
5.	Светло-серый/Красный	Задний правый аудио выход
6.	Коричневый/Белый	Передний левый аудио выход
7.	Коричневый/Красный	Передний правый аудио выход
8.	Черный/Красный	AUX вход правый
9.	Черный/Белый	AUX вход левый
10.	Оранжевый	SWC1
11.	Черный	GND
12.	Коричневый	SWC2
13.	Коричневый/Желтый	Вход камеры заднего обзора
14.	Черный/Желтый	Внешний видео вход
15.	Серый/Желтый	Задний видео выход1
16.	Серый/Желтый	Задний видео выход2

### Назначение контактов разъема ISO

A1. -	V1. Правый задний динамик +
A2. -	V2. Правый задний динамик -
A3. -	V3. Правый передний динамик +
A4. К аккумулятору автомобиля	V4. Правый передний динамик -
A5. К автомобильной антенне (+)	V5. Левый передний динамик +
A6. К выключателю габаритных огней	V6. Левый передний динамик -
A7. Ключ зажигания	V7. Левый задний динамик +
A8. Заземление	V8. Левый задний динамик -

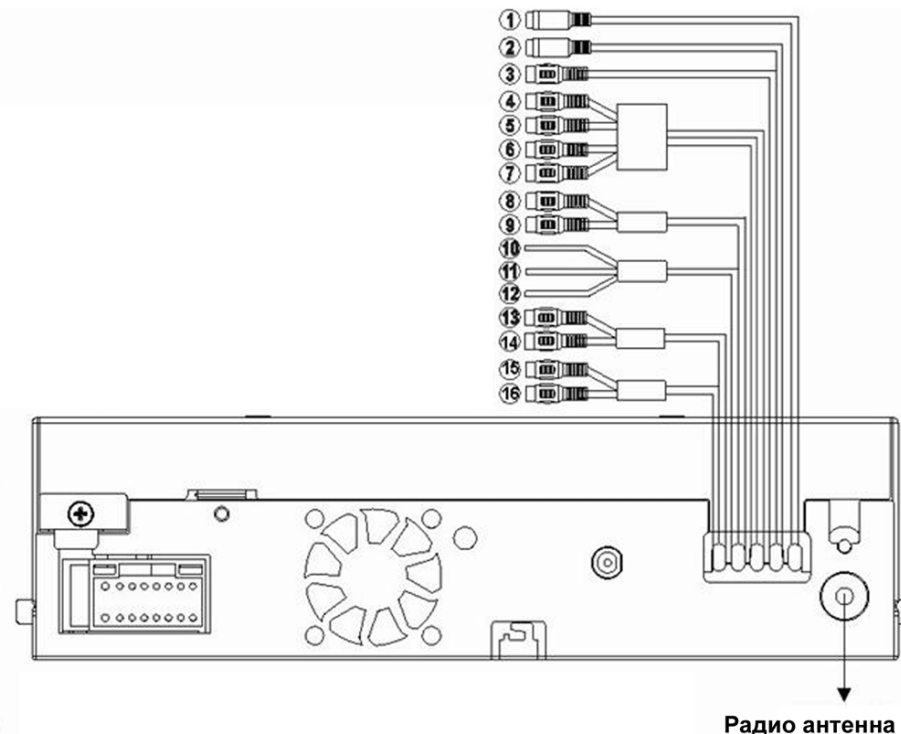
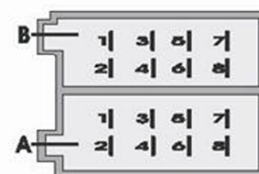

## 19. УСТРАНЕНИЕ НЕИСПРАВНОСТЕЙ

Таблица контрольных проверок, представленная ниже, поможет вам устранить неполадки, которые могут возникнуть при использовании устройства. Перед тем как перейти к проверкам, описанным в данной таблице, проверьте правильность подключения и следуйте инструкциям руководства.

Симптом	Возможная причина	Устранение
<b>Общие</b>		
Устройство не включается	Не включено зажигание автомобиля. Плохо подключен кабель. Перегорел предохранитель	Поверните ключ зажигания. Проверьте подключение кабеля. Замените предохранитель на новый соответствующей мощности.
Нет звука	Звук установлен на минимум или работает функция отключения звука.	Проверьте громкость или выключите функцию отключения звука.
Устройство или экран работают ненадлежащим образом	Работа системы не стабильна.	Нажмите кнопку RESET.
<b>Режим DVD</b>		
Устройство не воспроизводит диски	Диск загружен неправильно. Диск загрязнен или поврежден.	Нужно загрузить диск нерабочей стороной вверх. Почистите диск и проверьте на повреждения. Попробуйте поставить другой диск.
Звук прыгает по причине вибрации	Угол расположения устройства более 30°. Неустойчивое расположение устройства.	Откорректируйте угол наклона устройства на менее 30°. Хорошо закрепите устройство с помощью комплектующих.
<b>Режим тюнера</b>		
Невозможно найти радиостанции	Неправильно подсоединена антенна.	Правильно подсоедините антенну.
Плохое качество приема радиостанции	Антенна не полностью раскрыта или она сломана.	Полностью раскройте антенну, а в случае поломки, установите новую.
Исчезли настроенные радиостанции	Шнур батареи неправильно подсоединен.	Соедините постоянный источник питания устройства с постоянным источником питания автомобиля.
<b>Режим работы USB /SD/MMC</b>		
Невозможно подключить USB-устройство или вставить карту памяти SD/MMC	Карта памяти или USB-устройство были установлены неправильно.	Проверьте правильность подключения или вставки карты.
USB-устройство или карта SD/MMC не считывается.	NTFS формат не поддерживается. На SD/MMC карте нет карт местности.	Убедитесь, что файловая система USB-диска или карта имеют формат FAT или FAT32. В связи с несовместимостью форматов некоторые модели USB-устройств, карт SD/MMC или MP3-проигрывателей не могут быть прочитаны. Используйте SD/MMC карты с картами местности.
<b>Пульт ДУ</b>		
Пульт ДУ не работает или работает ненадлежащим образом	Заряд батарей низкий или они разряжены.	Замените батареи.

## 20. ТЕХНИЧЕСКИЕ ХАРАКТЕРИСТИКИ

<b>Общие</b>	
Блок питания	12 В пост. тока (10,8 В-16 В) , заземление отрицательного контакта
Максимальная выходная мощность	50 Втх4 канала
Макс. Потребляемый ток	15 А
Допустимое сопротивление громкоговорителя	4Ω (4-8Ω)
Габариты	178X104X205мм
Вес	2,65 кг
<b>DVD</b>	
Отношение сигнал-шум	>70дБ
Динамический диапазон	>80дБ
Кoeffициент нелинейных искажений	Менее 0,2 %
Видеовыход	1.0Vp--p+0.2V/75Ω
Аудиовыход (RCA)	2.0Vrms+0.3V 10KΩ
<b>FM</b>	
Диапазон частот	87, 5 – 108,0 МГц /65,0-74,0 МГц
Полезная чувствительность	10 дБ
Отношение сигнал-шум	55дБ (моно)
Кoeffициент нелинейных искажений	Менее 0,5 % (моно)
Разделение стереоканалов	30 дБ
<b>MW</b>	
Диапазон частот	522 – 1620 КГц
Полезная чувствительность	30 дБ
Отношение сигнал-шум	50 дБ

## 21. КОМПЛЕКТАЦИЯ

### Комплектующие

Главное устройство	1
Установочная рамка	1
Отвертка	1
Пульт ДУ	1
Крепежный ремень	1
AV кабель	1
Внешняя накладная рамка	1
Резиновая прокладка	1
Ключи	2
Крепежные винты	4
GPS антенна (опция)	1
Соединитель провода	1
Руководство пользователя	1
Гарантийный талон	1

**Примечание.** Технические характеристики и конструкция могут быть изменены без предупреждения в связи с улучшениями технологий.

## Хранение, транспортирование, ресурс, утилизация

Устройство рекомендуется хранить в складских или домашних условиях и при необходимости транспортировать любым видом гражданского транспорта в имеющейся индивидуальной потребительской таре. Место хранения (транспортировки) должно быть недоступным для попадания влаги, прямого солнечного света и должно исключать возможность механических повреждений. Срок службы устройства – 2 года. Устройство не содержит вредных материалов и безопасно при эксплуатации и утилизации (кроме сжигания в непригодных условиях). Данное устройство нельзя утилизировать вместе с другими бытовыми отходами после окончания срока службы. Чтобы избежать возникновения негативного влияния на окружающую среду или здоровье человека, необходимо выполнять требования по утилизации данного устройства. Сдайте устройство в специализированный пункт или обратитесь к продавцу, у которого было приобретено данное устройство. Компетентные люди отправят данное устройство на безопасную для окружающей среды переработку.

## Гарантии поставщика

Автомобильный мультимедийный центр ORION AVM-57186BTG соответствует утвержденному образцу. Изготовитель гарантирует соответствие устройства требованиям ГОСТ28279-89, ГОСТ22505-97. При соблюдении владельцем правил эксплуатации, изложенных в настоящем Руководстве пользователя, устройство обеспечивает безопасность и электромагнитную совместимость в полном объеме требований, подлежащих обязательной сертификации в системе УкрСЕПРО, не оказывает вредного воздействия на окружающую среду и человека и признано годным к эксплуатации. Устройство имеет гарантийный срок эксплуатации — 12 месяцев с момента покупки без учета времени пребывания в ремонте при соблюдении правил эксплуатации. Право на гарантию дается при заполнении сведений прилагаемого гарантийного талона.

Гарантийные обязательства не распространяются на перечисленные ниже принадлежности изделия, если их замена предусмотрена конструкцией и не связана с разборкой изделия на:

- пульт дистанционного управления, элементы питания (батарейки);
- рамку передней панели;
- соединительные кабели, монтажный комплект, документацию, прилагаемую к изделию.

Наименование: ОРИОН АVM-57186BTG

Основное предназначение: Автомобильный Мультимедийный Центр

Страна производитель: Китайская Народная Республика

Изготовитель и разработчик: Орион Электроникс Лтд.

Адрес изготовителя: Венгрия, 1106 Будапешт, ул. Ясберены, д. 29

Дата изготовления: 25/09/2011

Гарантированный срок службы: 2 года

Гарантийный срок эксплуатации: 12 месяцев

Гарантийное обслуживание и сервис: ООО "Фокстрот сервис", г.Киев, ул.Щусева 44

Класс продукта и Название нормативных

документов которым соответствует:

Продукт первого класса, соответствует требованиям  
ДСТУ CISPR 22-2007; ДСТУ IEC60065:2004; ДСТУ IEC61000-4-2:2008;

ГОСТ28279-89; ГОСТ22505-97; EN300 328V1.7.1

Сертификаты: TUV GS, CE, E-mark, Укрседро



