

ORION®

“SMART PEOPLE CHOOSE ORION”

АВТОМОБІЛЬНИЙ DVD РЕСИВЕР



Інструкція з експлуатації
Для моделі: DVD-083G
DVD-083R

ЗМІСТ

1.	ПЕРЕД ПОЧАТКОМ ЕКСПЛУАТАЦІЇ	3
2.	ДЛЯ БЕЗПЕЧНОГО І ЕФЕКТИВНОГО ВИКОРИСТАННЯ ПРИСТРОЮ	5
3.	ЗАПРОПОНОВАНІ МОЖЛИВОСТІ ТА ФУНКЦІЇ	7
4.	ПАНЕЛЬ КЕРУВАННЯ	8
5.	ПУЛЬТ ДИСТАНЦІЙНОГО КЕРУВАННЯ	9
6.	ОСНОВНІ ФУНКЦІЇ	10
7.	РАДІО	11
8.	ВІДТВОРЕННЯ DVD/CD/VCD/MP3 ДИСКІВ	11
9.	СИСТЕМНІ НАЛАШТУВАННЯ	13
10.	ВІДТВОРЕННЯ WMA/MP3/MP4/JPEG	17
11.	ЕЛЕКТРИЧНІ ПІДКЛЮЧЕННЯ	18
12.	ІНСТАЛЯЦІЯ	19
13.	УСУНЕННЯ НЕСПРАВНОСТЕЙ	20
14.	ТЕХНІЧНІ ХАРАКТЕРИСТИКИ ТА КОМПЛЕКТАЦІЯ	21

1. ПЕРЕД ПОЧАТКОМ ЕКСПЛУАТАЦІЇ

Дякуємо за придбання виробу ORION.

Ознайомтеся з даною інструкцією, щоб правильно використовувати всі функції даного пристрою. Збережіть цю інструкцію як довідкову інформацію про експлуатацію й заходи безпеки.

Примітки щодо дисків:

- використання запилених дисків або дисків з дефектами може викликати переривання звуку й зображення.
- тримайте диски так, як показано на малюнку.
- не торкайтеся до немаркованої сторони диска.
- не прикріплюйте до дисків ярлики, наклейки, захисні аркуші та ін.
- уникайте впливу на диски прямих сонячних променів або високих температур.
- протирайте запилений диск у напрямку від центра диска до краю тільки м'якою серветкою для очищення.
- Ніколи не використовуйте розчинники, такі як бензин або ті, що містять спирт.
- Даний виріб не відтворює диски діаметром 8 см. Не користуйтеся дисками з діаметром 8 см, які знаходяться у перехідниках або дисками незвичайної форми. Ви не зможете витягти їх із програвача, і це призведе до порушень у роботі виробу.



Використання й догляд за пультом ДК.

Встановлення елемента живлення:

Висуньте зі зворотньої сторони пульта ДК спеціальний лоток і вставте в нього елемент живлення з урахуванням зазначеної полярності (+/-). Користуючись пультом ДК направляйте його в сторону передньої панелі системи.

Захист від крадіжки

Цей пристрій оснащений зсувною панеллю, що знімається.

Передня панель пристрою може бути знята з основного блоку, і її можна зберігати в окремому футлярі - це завадить крадіжці пристрою.

Від'єднання панелі керування

1. Натисніть кнопку **PWR**, щоб виключити живлення пристрою.
2. Натисніть  (**6**), щоб панель відкрилася.
3. Візьміть панель приблизно посередині. Зруште панель уліво, від'єднайте спочатку праву сторону, а потім ліву.
4. Покладіть панель у футляр і візьміть із собою, коли виходите з автомобіля.

Установка панелі керування

Існує кілька способів установки панелі керування:

Перший:

1. Тримайте панель під прямим кутом до бази аудіосистеми.
2. Вставте панель у направляючі, розміщені в нижній частині бази ліворуч і праворуч, і засуньте до щиглика.
3. Підніміть панель і акуратно натисніть на неї для фіксації в аудіосистемі.

Другий:

1. Тримайте панель лицьовою стороною до себе. Установіть спочатку лівий кінець панелі в тримач.
2. Злегка натисніть на правий кінець панелі, щоб закріпити її в тримачі.

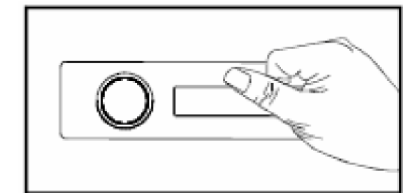
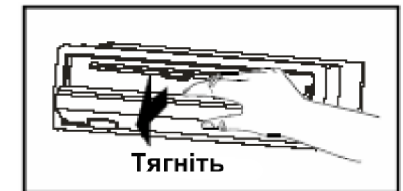
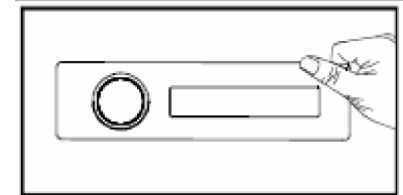

2. ДЛЯ БЕЗПЕЧНОГО І ЕФЕКТИВНОГО ВИКОРИСТАННЯ ПРИСТРОЮ

- Пристрій не призначений для використання людьми з обмеженими фізичними, сенсорними або розумовими здібностями, крім випадків, коли здійснюється контроль іншими особами, відповідальними за їх безпеку.
- Цей виріб є технічно складним товаром і відноситься до побутової радіоелектронної апаратури.
- Монтаж і експлуатація цього пристрою повинні здійснюватися відповідно до цього Посібника. Монтаж пристрою здійснюється в штатне місце в панелі приладів автомобіля, підключення і налаштування виробу чітко викладені у цьому Посібнику і можуть бути виконані споживачем в повному об'ємі самостійно. Проте завод-виготівник настійно рекомендує Вам доручити проведення вказаного комплексу робіт сервісному центру.
- Завод-виготівник не несе відповідальності за проблеми, що виникли внаслідок самостійної установки пристрою!
- Для подачі живлення на цей пристрій може використовуватися тільки джерело живлення з напругою +12В постійного струму; негативна клема акумуляторної батареї має бути сполучена з "масою".
- Перед установкою пристрою, будь ласка, повністю прочитайте даний Посібник. Установка пристрою вимагає підключення до багатьох штатних систем автомобіля. Автомобілі мають низьковольтні або мультиплексні системи, які можуть бути пошкоджені при використанні низькоомних перевірочних приладів, наприклад, перевірочних ламп або логічних пробників (які використовуються для тестування комп'ютерів). Для перевірки усіх штатних ланцюгів автомобіля перед підключенням встановлюваного пристрою використовуйте тільки високоякісний цифровий мультиметр.
- Не намагайтеся у разі поломки відкрити корпус пристрою і відремонтувати його самостійно. Якщо пристрій не працює правильно, зверніться до відповідного розділу цього Посібника. Помилки, допущені при установці і експлуатації пристрою, можуть бути іноді прийняті за його несправність. Якщо несправність не усунена, зверніться до сервісного центру.
- При митті автомобіля стежте, щоб всередину пристрою не потрапила вода, оскільки це може привести до його пошкодження. Неприпустимо попадання рідин в пристрій при митті панелі приладів, внутрішній частині вітрового скла і/або випадкове проливання рідини на приладову панель, а також через нещільність моторного щита при митті моторного відсіку, при подачі миючої суміші під тиском, оскільки це може привести до виходу з ладу пристрою.
- Після використання автомобіля на відкритому повітрі необхідно пилососити салон в цілях збору можливих трупів комах і непопадання їх всередину пристрою і його складових частин. Попадання всередину пристрою і його складових частин комах неприпустимо.
- Ніколи не поміщайте будь-які предмети всередину відсіку диска пристрою, окрім самого диска. Вузли, що знаходяться усередині пристрою, можуть бути пошкоджені будь-якими сторонніми предметами.
- Коли пристрій не використовується, виймайте з нього диск. Не залишайте видалений диск в отворі відсіку програвача. Зберігайте диски чимдалі від прямих сонячних променів.
- Температура. Пристрій може працювати неправильно при екстремально високих або екстремально низьких температурах. У такому разі припиніть користуватися пристроєм до тих пір, поки температура не стане нормальною, пристрій обладнаний вбудованою схемою захисту. Коли температура усередині пристрою підвищується до певної величини, схема захисту автоматично зупиняє відтворення. В цьому випадку дайте пристрою можливість охолонути, а потім знову увімкніть пристрій.

- Конденсат. У дощову погоду або в умовах підвищеної вологості, а також в холодну пору року відразу ж після того, як увімкнено обігрівач салону автомобіля, на оптичному пристрої зчитування сигналу розташованому усередині пристрою може сконденсуватися волога. У разі виникнення конденсації вологи пристрій не зможе зчитувати інформацію з диска і, отже, працюватиме неправильно. Для усунення такої несправності витягніть з пристрою диск і почекайте, поки волога, що сконденсувалася, не випарується (близько години).
- "Перескакування" відтворення. Коли автомобіль рухається по нерівній дорозі, по дорозі з пошкодженим покриттям або по бездоріжжю, при відтворенні аудіо/відео файлів можуть з'являтися пропуски звучання і/або відтворюваного зображення. Рекомендується понизити швидкість і плавно долати перешкоди, для виключення перескакування відтворення. Часті поїздки в режимах руху по дорозі з пошкодженим покриттям або по бездоріжжю можуть привести до механічних ушкоджень (обриву) гумових демпферів програвача, розташованого усередині пристрою.
- Очищення. Не намагайтеся очищати пристрій з допомогою будь-яких хімічних речовин, оскільки це може привести до погіршення його зовнішнього вигляду. Для очищення корпусу пристрою використовуйте тільки чисту і суху ганчірку.
- Для того, щоб уникнути ушкодження рідкокристалічного монітора стежте за тим, щоб всередину монітора не потрапила вода або які-небудь напої (рідини). У разі попадання рідини всередину рідкокристалічного монітора вимкніть живлення, відключіть запобіжник ланцюга живлення і якнайскоріше зверніться з пристроєм до сервісного центру.
- Стежте за тим, щоб всередину рідкокристалічного монітора через вентиляційні отвори не потрапляли металеві або легко займисті предмети.
- Ніколи не торкайтеся до монітора під час автоматичних переміщень. Не намагайтеся змінити положення монітора вручну.

Для безпечного керування автомобілем

- Для безпечного використання функцій пристрою, будь ласка, не забувайте виконувати вимоги Правил дорожнього руху України. Окрім цього намагайтеся дотримуватися загальних правил поведінки з Вашим автомобілем, як джерелом підвищеної небезпеки.
- Ці правила, в першу чергу, визначаються ризиком виникнення загрози для життя або здоров'я третіх осіб, спричинення шкоди їх майну, домашнім тваринам або довіллю.
- Якщо водій автомобіля хоче переглядати відеоматеріали на екрані пристрою, необхідно перед переглядом припаркувати автомобіль в безпечному місці.
- Обов'язково встановлюйте важіль управління автоматичної трансмісії в положення "PARK", а важіль перемикачів ручної коробки передач - в нейтральне положення.
- Завжди ставте автомобіль на гальмо стоянки, яке повинне знаходитися в справному стані і унеможливити рух автомобіля.
- Завжди паркуйте автомобіль на відкритому, добре провітрюваному майданчику.
- Підтримуйте відносно низький рівень гучності, щоб під час руху мати можливість чути усе, що відбувається навколо автомобіля.
- Не міняйте диски, не регулюйте гучність і не здійснюйте які-небудь інші операції управління пристроєм, які можуть відвернути Вашу увагу від управління автомобілем.

3. ЗАПРОПОНОВАНІ МОЖЛИВОСТІ ТА ФУНКЦІЇ

- DVD/MP4/VCD/JPG/MP3/CD-R/-RW Програвач
- Порти для носіїв SD/MMC/USB пам'яті
- Підвищена вихідна потужність 50 Вт на 4 канали
- Зйомна панель
- Матричний ЖК-дисплей
- Цифровий радіоприймач з пам'яттю 18FM/12AM
- Вихід відео композитний (RCA)
- Лінійний вхід AUX
- Еквалайзер (класика, поп, рок, рівна АЧХ)
- Покращена електронна протиударна пам'ять ESP. (DVD:5сек, CD:25сек, MP3: 140сек.)
- Автоматичний запуск програвача
- Функція пам'яті стану останньої загрузки
- Годинник на дисплеї
- Меню екрану російською/англійською мовами
- Дистанційне керування

Картки пам'яті, USB, формати:

Підтримка карток пам'яті: SD/MMC (макс.4Gb)

USB: макс. 4Gb

Формати:

- Аудіо файли: MP3(*.mp3), WMA(*.wma)
- Відео файли: MP4 (*.avi) MPEG 2 (*.vob) MPEG 1 (*.dat)
- Зображення: JPEG (*.jpg)

MP3:

ISO 9669 або ISO 9660 +Joliet. Макс. 30 символів. Директорія: максимум 8 рівнів

Кількість альбомів: макс.99

Макс. тривалість одного треку: 99 хв. 59 сек.

Частота дискретизації MP3 дисків: 8кГц - 48кГц (44.1кГц - рекомендовано)

Підтримуваний бітрейт MP3 дисків:32- 320 kbps (128 - рекомендовано)

4. ПАНЕЛЬ КЕРУВАННЯ

1. Кнопка **POWER**

Увімкнення/вимкнення системи

2. Кнопка **MODE**

Вибір режимів

3. Виймання диска

4. Регулятор гучності/аудіо налаштування

5. Кнопка **CLK**

Налаштування годинника

6. Кнопка зняття передньої панелі

7. Кнопка **MUTE**

Увімкнення/вимкнення звуку

8. Кнопка **BAND**

Вибір діапазону тюнера

9. Кнопка **⏮**

Назад/вгору/налаштування радіостанцій

10. Кнопка **⏭**

Вперед/налаштування радіостанцій

11. Кнопка **1/▶**

Радіостанція 1/пауза/відновлення відтворення

12. Кнопка **2/REP**

Радіостанція 2/режим повторного відтворення

13. Кнопка **3/INT**

Радіостанція 3/функція INT

14. Кнопка **4/RDM**

Радіостанція 4/режим відтворення у довільному порядку

15. Кнопка **5/N/P**

Радіостанція 5/вибір системи NTSC/PAL

16. Кнопка **6/+10**

Радіостанція 6/пропуск 10 треків вперед

17. IR – Сенсор дистанційного керування

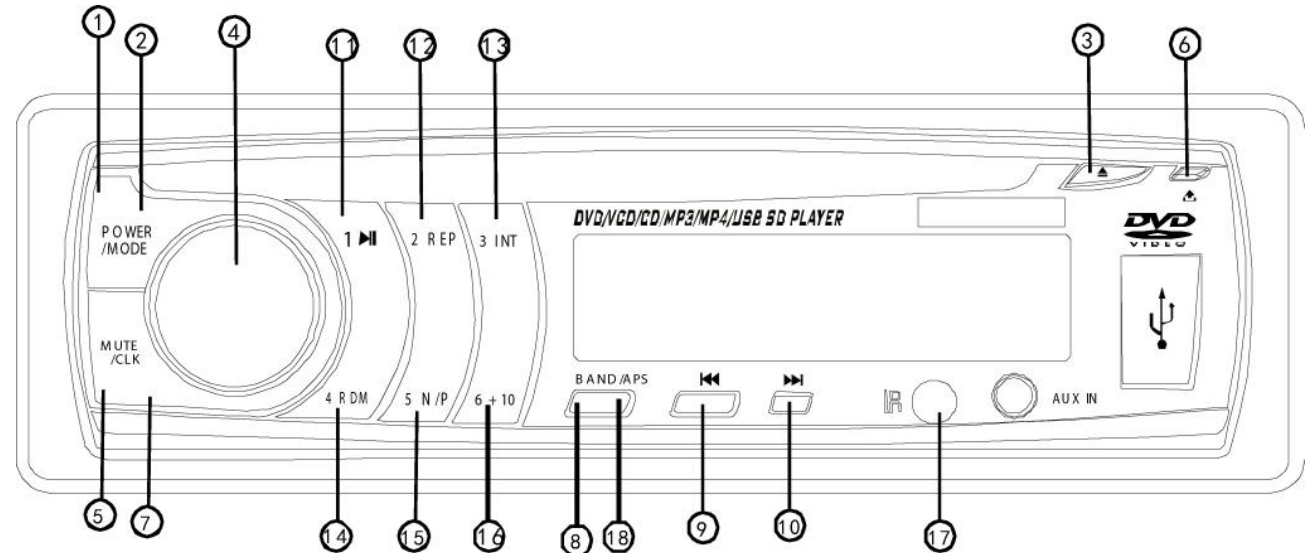

5. ПУЛЬТ ДИСТАНЦІЙНОГО КЕРУВАННЯ

1. Увімкнення/вимкнення системи
2. Цифрові кнопки
3. **MUTE** – Вимкнення/увімкнення звуку
4. **MODE** – Перемикач між режимами
5. **◀◀** – Перемикач назад/пошук радіостанцій
6. **BAND** – Вибір діапазону
7. **▶▶** – Перемикач вперед/пошук радіостанцій
8. **INT** – Функція послідовного відтворення треку по 10 сек./субтитри
9. **SETUP** – Вхід до меню налаштувань DVD
10. **RPT** – Режим повторного відтворення
11. **GOTO** – Пошук
12. **OSD** – Відображення екранних повідомлень
13. **TITLE** – Меню розділів DVD диска
14. **SLOW** – Режим уповільненого відтворення
15. **RDM** – Режим відтворення у довільному порядку
16. **P/N** – Вибір системи NTSC/PAL
17. **STOP** – Зупинка відтворення
18. Кнопки курсора
19. **▶||/ENTER** – пауза/відновлення відтворення/ підтвердження вибору
20. **R/L/LOUD** – вибір аудіо/функція LOUD
21. **ANGLE** – вибір кута перегляду (DVD)
22. **PBC** – повернення до головного меню
23. **VOL+** – збільшення гучності
24. **SEL/EQ** – аудіо налаштування/налаштування еквалайзера
25. **VOL-** – зменшення гучності

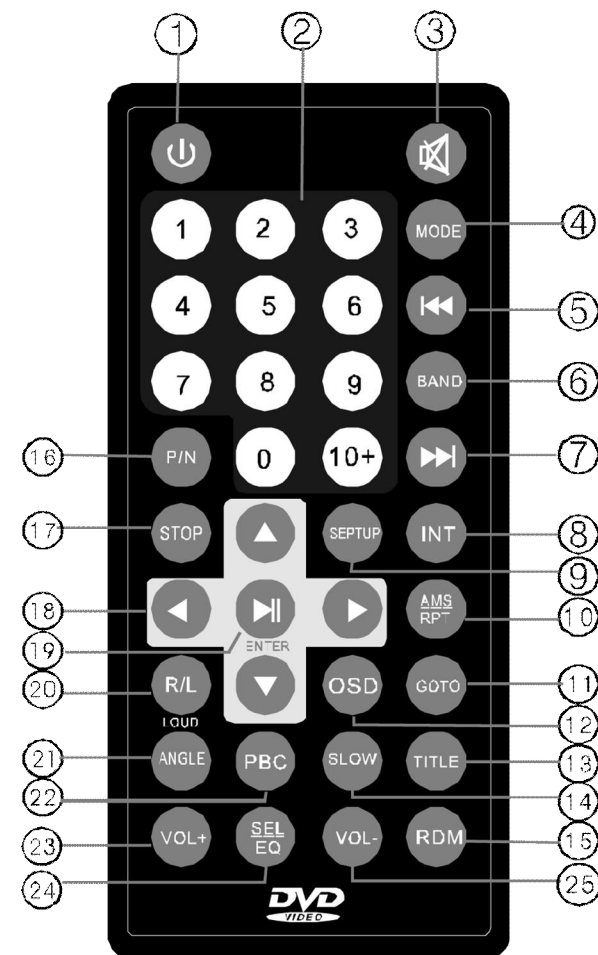

Примітка: натисніть кнопку PBC під час відтворення VCD 2.0 диска для увімкнення функції PBC. Натисніть ще раз для повернення до головного меню.

6. ОСНОВНІ ФУНКЦІЇ

Увімкнення/вимкнення пристрою

- Для увімкнення аудіо системи натисніть кнопку POWER, пристрій буде увімкнено.
- Для вимкнення системи знову натисніть POWER. Пристрій буде вимкнено.

При використанні пульта ДК для увімкнення/вимкнення пристрою натисніть кнопку  на ПДК.

Регулювання рівня звуку

Обертайте ручку регулятора гучності (4) на панелі пристрою для збільшення або зменшення рівня звуку (відповідно вправо й уліво) або використовуйте кнопки VOL+/- на ПДК.

Використання Еквалайзера (EQ)

Для вибору одного із режимів еквалайзера натискайте кнопку EQ на ПДК: POPS, ROCK, CLAS, JAZZ.

Примітка: коли вибраний один з режимів еквалайзера, параметри BAS та TRE недоступні для налаштування у меню аудіо налаштувань.

MUTE (БЕЗ ЗВУКУ)

Ця функція дозволяє швидко зменшити звук до нульового рівня.

- Натисніть MUTE (БЕЗ ЗВУКУ) на панелі пристрою або на ПДК для вимкнення звуку.
- Для відміни знову натисніть MUTE (БЕЗ ЗВУКУ)

Годинник

Натисніть кнопку CLK на панелі пристрою для відображення годинника на дисплеї. Натисніть дану кнопку ще раз, щоб відмінити показ годинника на дисплеї.

Натисніть та утримуйте кнопку CLK для входу до меню налаштування годинника:

1. На екрані мигає поле для установки часу в годинах. Встановіть годину, обертаючи регулятор гучності.
2. Натисніть на регулятор гучності, на екрані замигає поле для встановлення часу у хвилинах. Установіть хвилини, обертаючи регулятор гучності.
3. Знову натисніть кнопку CLK для виходу з режиму.

7. РАДІО

Вибір смуги частот (діапазону)

В режим радіо натисніть BAND на панелі пристрою або на ПДК для вибору смуги частот.

Пошук радіостанцій

1. Для ручного пошуку радіостанцій, короткочасно натискайте ►► або ◄◄ . Частота буде поступово збільшуватися або зменшуватися.
2. Для виконання автоматичного пошуку радіостанції, натисніть і утримуйте не менш трьох секунд кнопку ►► або ◄◄ , а потім відпустіть її. Тюнер буде робити сканування частот доти, поки не буде знайдена станція з досить сильним сигналом.

Запам'ятовування радіостанцій

Після того, як Ви знайдете потрібну станцію, натискайте відповідну кнопку (від 1 до 6) протягом 2 секунд. Знайдена станція буде збережена за обраною кнопкою. При наступному натисканні тієї ж самої кнопки (1) - (6), частота радіостанції буде викликана з пам'яті. Так само для виклику частот користуйтеся цифровими кнопками на пульті ДК. Примітка: попередньо збережені радіостанції будуть стерті.

Автоматичне запам'ятовування радіостанцій

Натисніть та утримуйте протягом 2 секунд кнопку BAND на панелі пристрою. Пристрій знайде та запам'ятає доступні радіостанції у вибраному діапазоні. У пам'яті пристрою можна зберегти до шести радіостанцій у кожному діапазоні для наступного швидкого виклику.

8. ВІДТВОРЕННЯ DVD/CD/VCD/MP3 ДІСКІВ

Пристрій підтримує відтворення DVD, SVCD, CD та MP3 дисків.

- Натисніть ▲ для того, щоб відкрити слот для дисків.
- SVCD, CD та MP3: Вставте диск. Якщо диск завантажено, а пристрій знаходиться в режимі РАДІО, натисніть ►► для початку відтворення диска.
DVD диски: Вставте диск. Відкриється меню заголовків DVD диска або головне меню DVD диска. Використовуйте кнопки курсора для вибору.
- Натисніть ▲ для того, щоб вийняти диск. Пристрій перейде у режим РАДІО.

Примітки: пристрій оснащений функцією запам'ятовування останнього треку, що програвався. Якщо диск пошкоджений, пристрій автоматично перейде у режим РАДІО, щоб уникнути поломки пристрою.

Відтворення/Пауза

Під час відтворення натисніть ►|| на панелі пристрою або на ПДК для паузи відтворення. Знову натисніть ►|| для продовження відтворення з місця зупинки.

Вибір наступного/попереднього файлу

Для вибору файлу натискайте ◀◀ ▶▶ чи вкажіть номер трека кнопками нумерації на пульті ДК.

Прискорене перемотування вперед/назад

Натискайте та утримуйте ◀◀ ▶▶ для прискореного перемотування вперед/назад.

Демонстрація (тільки для CD/VCD)

Ви можете послідовно відтворювати кожний трек по 10 секунд.

- Під час відтворення один раз натисніть кнопку INT. Ви зможете прослухати перші 10 секунд кожного треку.
- Натисніть кнопку ще раз щоб припинити демонстрацію.

Режим повторного відтворення

У режимі відтворення натисніть кнопку REP для увімкнення режиму повторного відтворення. Натисніть знову для вимкнення даного режиму.

Відтворення у довільному порядку

У режимі відтворення натисніть кнопку RDM для увімкнення режиму відтворення у довільному порядку. Натисніть знову для вимкнення даного режиму.

Вибір розділу DVD

Натисніть TITLE для відображення розділу або списку глав.

Вибір кута перегляду DVD

В режимі відтворення DVD Натисніть ANGLE на ПДК для вибору кута перегляду, якщо DVD має множинні кути перегляду.

Функція переходу (GOTO)

Ви можете безпосередньо перейти до бажаного треку/глави або до конкретної точки прослуховування.

1. Для CD/VCD натисніть кнопку GOTO (3) на ПДК та з допомогою цифрових кнопок встановіть час у хвилинах, з якого Ви

хочете почати прослуховування диска.

- Для DVD натисніть кнопку GOTO на ПДК. Використовуйте цифрові кнопки для того, щоб ввести номер глави. Натисніть ►► для підтвердження й відтворення почнеться з обраної глави.

Аудіо налаштування

Натисніть регулятор гучності на панелі пристрою або натискайте протягом 2 секунд кнопку SEL на ПДК, на дисплеї будуть відображені наступні параметри для налаштування: VOL, BAS, BAL, FRD. Повертайте регулятор гучності вправо/вліво для налаштування вибраного режиму звучання, або натискайте кнопки VOL+/VOL- на ПДК.

9. СИСТЕМНІ НАЛАШТУВАННЯ

Натисніть кнопку SETUP на ПДК для відображення на екрані меню налаштувань. Використовуйте кнопки курсора на ПДК для того, щоб вибрати потрібний розділ меню. Натисніть ►► для підтвердження вибору. У вибраному розділі використовуйте кнопки курсора на ПДК для того, щоб вибрати потрібний параметр, натисніть ►► для підтвердження вибору. Обраний параметр буде підсвічено. Натисніть ← для повернення до попередньої сторінки. Або натискайте кнопку для зняття панелі протягом 2 секунд для виходу з меню системних налаштувань.

Меню загальних налаштувань (General Setup Page)



1. Мова OSD (OSD LANG)

Виберіть мову OSD.



2. TV система (TV TYPE)

Виберіть систему кольоровості вихідного відеосигналу: PAL, AUTO, NTSC.



3. Формат екрана (TV DISPLAY)

Виберіть формат екрана.

16:9: для широкоекранного монітора 16:9.

4:3 Letter Box: для екрана монітора 4:3, зверху й знизу з'являться чорні поля.

4:3 Pan Scan: для екрана монітора 4:3, лівий і правий краї будуть відрізані.

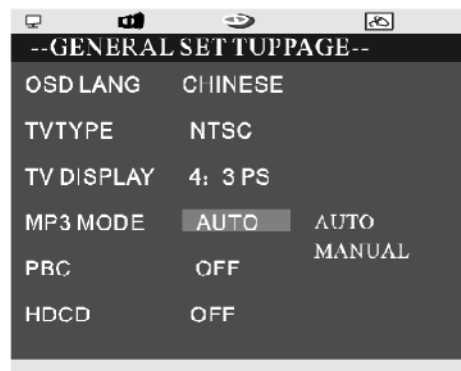

4. Режим MP3 (MP3 MODE) – вибір режиму MP3 (автоматичний, ручний)



5. PBC – увімкнення/вимкнення функції PBC.

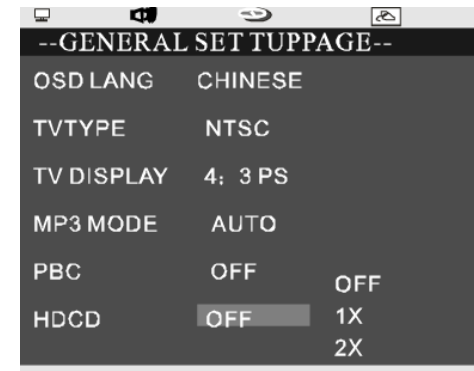

6. HDCD – увімкнення/вимкнення функції HDCD (тільки для дисків CD та HDCD).

Меню налаштувань аналогового аудіо (Analog audio setup page)



1. DOWNMIX

LT \ RT - динаміки відтворюють передні правий і лівий звукові канали.

STEREO - динаміки телевізора відтворюють змішаний стерео звук.



2. Подвійне МОНО (DUAL MONO)

Можливі чотири варіанти налаштування: STEREO (стерео звук), MONO L (лівий канал в обох каналах), MONO R (правий канал в обох каналах) і MIX MONO (змішаний моно звук).



3. Динамічний діапазон (DYNAMIC)

Налаштуйте діапазон гучності звучання для забезпечення розрізнення звуку.

Меню налаштувань відео (Video setup page)

У даному меню Ви можете налаштувати такі параметри: різкість (sharpness), яскравість (brightness) та контрастність (contrast). Як виконувати налаштування показано на малюнку нижче.



Меню додаткових налаштувань (Preference page)



1. Аудіо (AUDIO)

Вибір мови аудіо звучання DVD диска (при наявності декількох мов).



2. Субтитри (SUBTITLE)

Вибір мови субтитрів DVD диска (при наявності декількох мов).



3. Мова DVD меню (DISC MENU)

Вибір мови меню DVD диска (при наявності декількох мов).

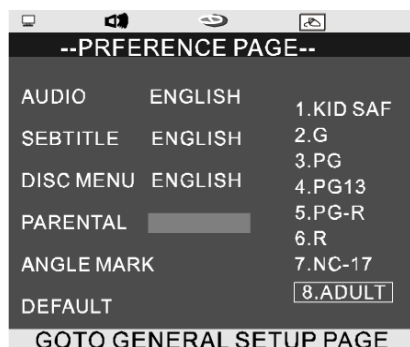

4. PARENTAL

Встановіть рівень доступу до перегляду дисків. Пароль доступу до даної функції за умовчанням: 1234

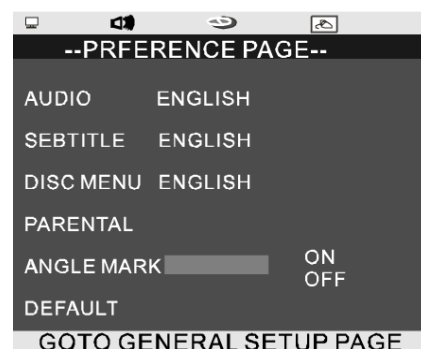

5. Символ кута (ANGLE MARK)

Увімкнути/вимкнути відображення символу кута, якщо під час відтворення DVD був встановлений кут перегляду.

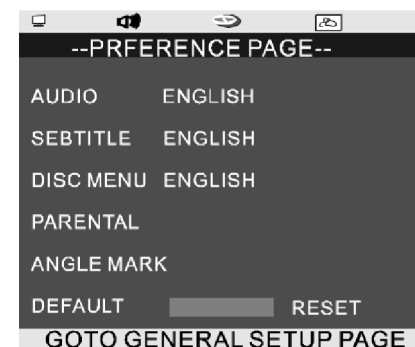

6. За умовчанням (DEFAULT)

Повернення пристрою до початкових (заводських) налаштувань.

10. ВІДТВОРЕННЯ WMA/MP3/MP4/JPEG

Вставте диск з MP3/JPEG файлами у слот для дисків. Пристрій почне пошук відповідних файлів по папкам, збережених на диску. Якщо на диску збережені файли обох форматів (MP3 та JPEG), пристрій автоматично перейде до папки, що містить MP3 файли. Якщо на диску збережені лише файли формату MP3, пристрій автоматично відкриє найпершу папку та почне відтворення з першого файлу (відтворюваний файл буде підсвічено). На екрані буде показано наступне зображення:



Вибір файла/папки

Використовуйте кнопки курсора на ПДК, щоб вибрати потрібну папку або файл.

Натисніть ENTER для підтвердження вибору.

ТИПИ ДИСКІВ, ЩО ВІДТВОРЮЮТЬСЯ

Примітки:

Пристрій підтримує відтворення: DVD-R, CD-R, CD-RW.

Тип	Діаметр	Час відтворення	Формат запису	Примітки
DVD	12см	одношаровий:12хв.	DVD відео	
		двошаровий:240хв.		
SVCD	12см	45хв.	MPEG2	SVCD та DVD
VCD	12см	74хв.	MPEG1	VCD2.0, VCD1.1 VCD1.0 DVCD
CD	12см	74хв.	АУДІО	
HD-CD	12см	74хв.	АУДІО	
DTS-CD	12см	74хв.	АУДІО	
MP3 /JPEG	12см	600хв.	АУДІО	
WMA	12см		АУДІО	
USB/MP3 /SD			АУДІО	USB 1.0/2.0 16МК-4G

11. ЕЛЕКТРИЧНІ ПІДКЛЮЧЕННЯ

Діаграма підключення

Примітка: перед виконанням електричних підключень переконайтеся, що пристрій вимкнено. Ніколи не з'єднуйте негативний полюс динаміка з заземленням шасі автомобіля.

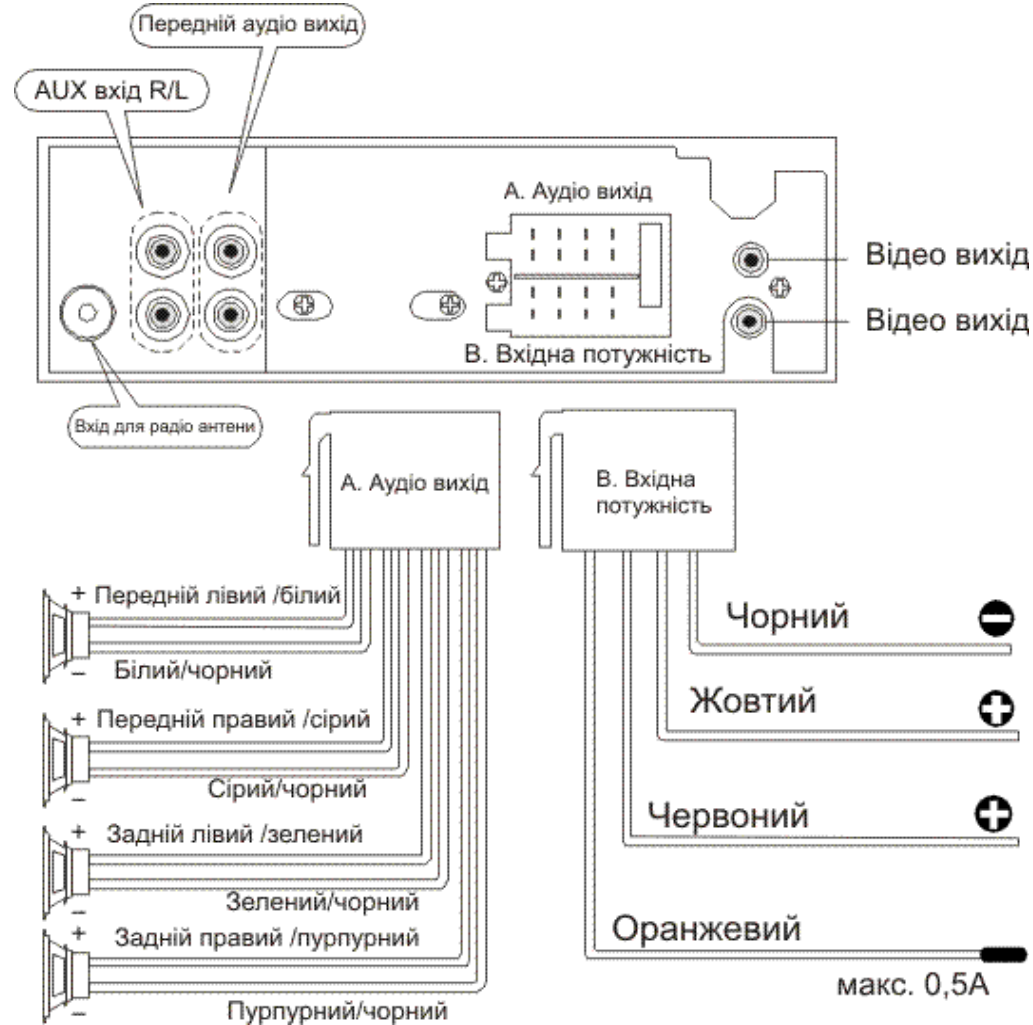

1. Спочатку під'єднайте чорний провід до шасі автомобіля.
2. Під'єднайте оранжевий провід до антени автомобіля.
3. Під'єднайте червоний провід до джерела 12В.
4. Під'єднайте жовтий провід до перемикача запалення.

12. ІНСТАЛЯЦІЯ

Примітки

- Монтаж і експлуатація даного програвача повинні здійснюватися відповідно до даної інструкції. Якщо ви не впевнені у своїй здатності правильно встановити й підключити даний програвач, зверніться для установки до кваліфікованого фахівця.
- Цей пристрій призначений для використання в автомобілі з 12-вольтним акумулятором і заземленням негативного контакту.
- Для запобігання виникнення короткого замикання в електричній мережі перед установкою переконайтеся, що негативний дріт акумулятора від'єднаний.
- Для запобігання виникнення короткого замикання та пошкодження цього пристрою переконайтеся, що всі дроти мають клеми або є заізольованими.
- НЕ підключайте інші пристрої до акумулятора автомобіля, щоб уникнути перегріву батареї.
- Переконайтеся, що всі з'єднання дротів і шнурів акустичної системи надійно заізольовані. Інакше пристрій може бути пошкоджений в результаті короткого замикання.
- Нічим не перекривайте вентиляційні отвори пристрою, це може стати причиною його перегріву та виникнення пожежі.

Процедура установки (Див. малюнок справа)

Спочатку виконайте усі електричні підключення й переконайтеся у правильності підключення.

- При необхідності демонтуйте попередній пристрій з автомобіля.
- Перед установкою основного блоку в кріплення переконайтеся, що усе функціонує.
- Вставте кожух пристрою (без ресивера) в нішу приладової панелі.
- Відігніть монтажні петлі з допомогою викрутки.
- Вставте пристрій в кожух так, щоб монтажні петлі кожуха увійшли і надійно закріпилися в спеціальних отворах на поверхні пристрою.
- Встановіть зовнішню накладну рамку.

Повне від'єднання пристрою

1. Зніміть зовнішню накладну рамку.
2. Вставте два Т-образні ключі з боків пристрою відповідно до малюнка й всуньте їх до упору, поки вони не зафіксуються.
3. Витягніть пристрій.

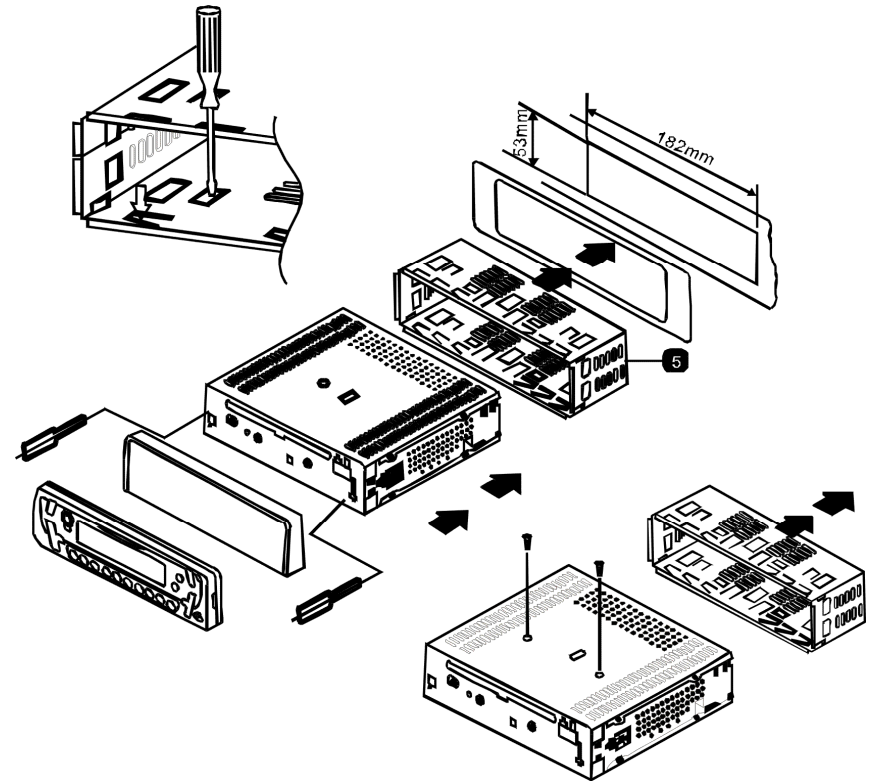

13. УСУНЕННЯ НЕСПРАВНОСТЕЙ

Якщо Ви помітили, що із пристроєм щось не в порядку, терміново відключіть його живлення. Не використовуйте пристрій у несправному стані (без звуку, коли з'являється дим, запах і т.д.). Це може призвести до загоряння або ураження струмом. Терміново припиніть використання пристрою й зверніться до місця покупки. У жодному разі, не намагайтеся ремонтувати пристрій самостійно.

Загальні:

Немає живлення або звуку

Запалення авто можливо не увімкнено.

Поверніть ключ до активації акумулятора або до увімкнення запалення.

Підключення кабелів може бути неправильним.

Перевірте підключення всіх проводів.

Система запалювання несправна (можливо згоріла).

Замініть систему запалювання або її пошкоджені деталі.

Можливо, Ви вимкнули звук або рівень звучання увімкнено на мінімум.

Якщо перераховані підказки не допомогли, натисніть кнопку **RESET**.

Диск: Диск усередині, але немає звуку

Диск вставлений не тією стороною. Переверніть диск поліграфією наверх. Диск забруднений або пошкоджений.

Спробуйте почистити диск або замініть його.

Диск відтворюється з перескоками, спотворюється звучання

Диск забруднений або пошкоджений.

Спробуйте почистити диск або замініть його.

Звучання переривається, відчувається вібрація

Кут розміщення пристрою перевищує 30°.

Розмістіть пристрій під кутом меншим, чим 30°.

Пристрій нестабільно зафіксований. Зафіксуйте пристрій стабільно й надійно.

Радіо:

Радіо працює із шумами

Сигнал передачі даних слабкий.

Встановіть більш чіткий сигнал або поміняйте станцію.

Поточна радіостанція загублена

Кабель батареї неправильно підключений. Підключіть кабель батареї до терміналу.

Повідомлення про помилку:

На екрані відображається повідомлення про помилку ERR?

Диск забруднений, ушкоджений або вставлений не тією стороною.

Відео файл довго не відтворюється

Помилка читання диска або формат диска не підтримується пристроєм.

14. ТЕХНІЧНІ ХАРАКТЕРИСТИКИ ТА КОМПЛЕКТАЦІЯ

DVD плеєр	
ESP	DVD: 5 сек VCD: 10 сек
Коефіцієнт сигнал/шум	85дБ(А)
Радіо	
FM	
Діапазон частот	65.0 – 74.0 МГц, 87.5 – 108.0 МГц
IF діапазон	10,7 МГц
Використовувана чутливість	14дБ
THD (1КГц)	<1%
Коефіцієнт спотворень (1КГц)	35дБ
Коефіцієнт сигнал/шум	60дБ
AM	
Діапазон частот	522-1620КГц
IF діапазон	450КГц
Використовувана чутливість	36дБ
Коефіцієнт сигнал/шум	50дБ
Підсилювач	
Номінальний опір	4-8R
Коефіцієнт сигнал/шум	65дБ
Максимальна вихідна потужність	50Втx4 (Опір:4R)
Загальне	
RCA аудіо вихід	1,8Vmax
RCA відео вихід	1Vp-p Bass ± 7дБ (100Гц) Treble± 7дБ (10Гц)
Джерело живлення	12В постійного струму

Комплектація:

- Автомобільний ДВД ресивер
- ІЧ пульт дистанційного керування
- Ключі для демонтажу
- З'єднувальні дроти з роз'ємом ISO(опція)
- Інструкція користування
- Гарантійний талон

- Колір: Чорний
- Вага пристрою без упаковки: 1240г
- Розмір пристрою: 177*153*50мм
- Вага комплекту в упаковці: 1650г
- Розмір упаковки: 275*225*82мм

Примітка: технічні характеристики й дизайн можуть змінюватися без попереднього повідомлення внаслідок вдосконалення технологій.

Зберігання, транспортування, ресурс, утилізація

Пристрій рекомендується зберігати в складських або домашніх умовах і при необхідності транспортувати будь-яким видом цивільного транспорту в наявній індивідуальній споживчій тарі. Місце зберігання (транспортування) має бути недоступним для попадання вологи, прямого сонячного світла і повинно унеможливити механічних ушкоджень. Термін служби пристрою - 2 роки. Пристрій не містить шкідливих матеріалів і є безпечним при експлуатації і утилізації (окрім спалювання в непристосованих умовах). Цей пристрій не можна утилізувати разом з іншими побутовими відходами після закінчення терміну служби. Щоб уникнути виникнення негативного впливу на довкілля або здоров'я людини, необхідно виконувати вимоги по утилізації цього пристрою. Здайте пристрій в спеціалізований пункт або зверніться до продавця, у якого було придбано цей пристрій. Компетентні люди відправлять цей пристрій на безпечну для довкілля переробку.

Гарантії постачальника

Автомобільний DVD ресивер ORION DVD-083R/G відповідає затвердженому зразку. Виготівник гарантує відповідність пристрою вимогам ГОСТ23511-79(р.1), ГОСТ28279-89. При дотриманні користувачем правил експлуатації, викладених у цьому Посібнику користувача, пристрій забезпечує безпеку і електромагнітну сумісність в повному об'ємі вимог, що підлягають обов'язковій сертифікації в системі УкрСЕПРО, не наносить шкідливої дії на довкілля і людину і визнано придатним до експлуатації. Пристрій має гарантійний термін експлуатації - 12 місяців з моменту купівлі без урахування часу перебування в ремонті при дотриманні правил експлуатації. Право на гарантію надається при заповненні відомостей гарантійного талона, що додається.

Гарантійні зобов'язання не поширюються на перераховане нижче деталі, якщо їх заміна передбачена конструкцією і не пов'язана з розбиранням виробу:

- пульт дистанційного керування, елементи живлення (батареї);
- рамку передньої панелі;
- сполучні кабелі, монтажний комплект, документацію, що додається до виробу.

Найменування: ОРІОН ДВД-083Р/Г
Основне призначення: Автомобільний ДВД ресивер
Країна виробник: Китайська Народна Республіка
Виготівник і розробник : Орion Електронікс Лтд.
Адреса виготівника : Угорщина, 1106 Будапешт, вул. Ясберены, д. 29
Дата виготовлення: 25 Вересня 2011
Гарантований термін служби: 2 роки
Гарантійний термін експлуатації: 12 місяців
Гарантійне обслуговування і сервіс: ТОВ "Фокстрот сервіс", м.Київ, вул.Щусева 44
Клас продукту і Назва нормативних документів яким відповідає:
Продукт першого класу, відповідає вимогам
ГОСТ23511-79(р.1), ГОСТ28279-89
Сертифікати: TUV GS, CE, E - mark, Укрсепро

