

ORION®

Серія "MAGIC-FLAT"
Серія "MAGIC-FLAT"

MA2928FL, MA2929FL

**Кольорові телевізори
з дистанційним управлінням**

Інструкція по експлуатації



Рекомендується уважно прочитати цю інструкцію перед експлуатацією Вашого телевізора і зберігати її для подальшого користування.

Рекомендується внімательно прочитати данную інструкцію перед експлуатацией Вашего телевізора и хранить ее для дальнейшего использования.

Українська
Русский

Шановні покупці!
Дуже ВДЯЧНІ Вам за придбання телевізора Orion!

Ми щиро віримо у те, що на протязі довгих років Ви будете отримувати дійсне задоволення перед блакитним екраном Вашого нового телевізора!

Перед початком експлуатації, будь ласка, уважно прочитайте цю інструкцію, яка у простій та зрозумілій формі містить опис та пояснення усіх функцій та налаштувань.

Уважаемые покупатели!
Большое СПАСИБО Вам за покупку телевізора Orion!

Мы искренне верим в то, что в течение многих лет Вы будете получать истинное удовольствие перед голубым экраном Вашего нового телевізора!

Перед началом эксплуатации, пожалуйста, внимательно прочтите данную инструкцию, которая в простой и понятной форме содержит описания и объяснения всех функций и настроек.

Інструкція по експлуатації

Українською мовою

Зміст

Кнопки та індикатори передньої панелі	5
Входи задньої/бокової панелі	5
Кнопки пульта дистанційного управління (пульту ДУ)	6
Запропоновані можливості та функції	7
Засоби безпеки та застереження	8
Перед ввімкненням телевізора	11
Під'єднання антени	11
Підключення до мережі перемінного струму	11
Встановлення батарейок у пульт ДУ	11
Ввімкнення/вимкнення телевізора	13
Ввімкнення телевізора	13
Вимкнення телевізора	13
Експлуатація телевізора	13
Регулювання рівня гучності / Відключення звуку	13
Безпосередній вибір програм / Послідовний вибір програм / Виклик попередньої програми	14
Переключення між режимами TV та AV / Відображення номеру програми	14
Режим прослуховування через навушники	15
“Готельний замок”	15
Прийм стерео програм / Прийм 2-мовних програм	15
Інші кнопки пульта ДУ	15
Система меню	16
Виклик головного меню / Вихід з головного меню	16
Підменю НАСТРОЙКА	16
Підменю ЗОБРАЖЕННЯ	18
Підменю ЗВУК	18
Підменю СПЕЦІАЛЬНІ ФУНКЦІЇ	19
Підменю ТАЙМЕР	20
Телетекст	22
Підключення відеомагнітофона та інших пристроїв	23
Поради	25
У випадку несправностей	25
Технічні характеристики	27

Кнопки та індикатори передньої панелі

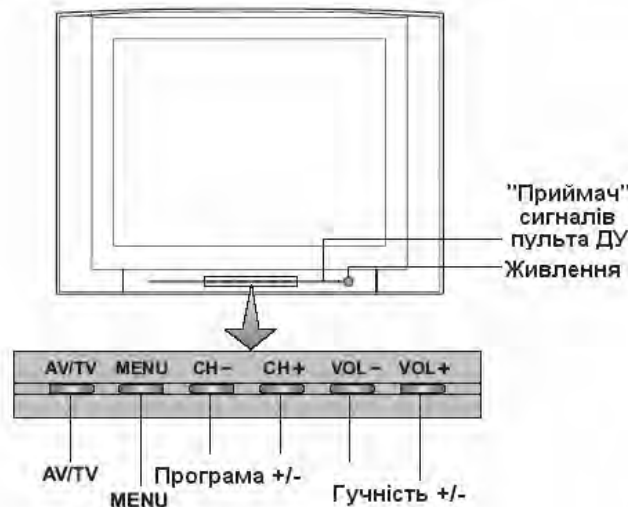

Входи задньої/бокової панелі

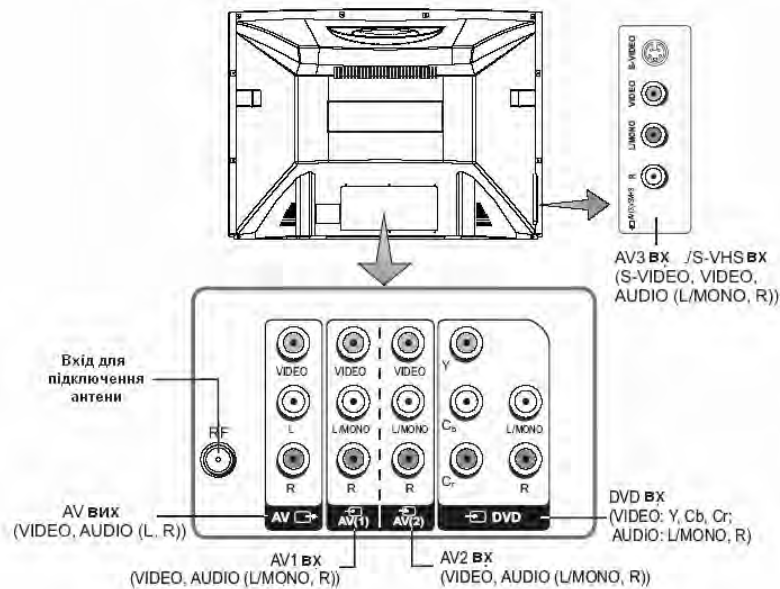

Кнопки пульту дистанційного управління (пульту ДУ)

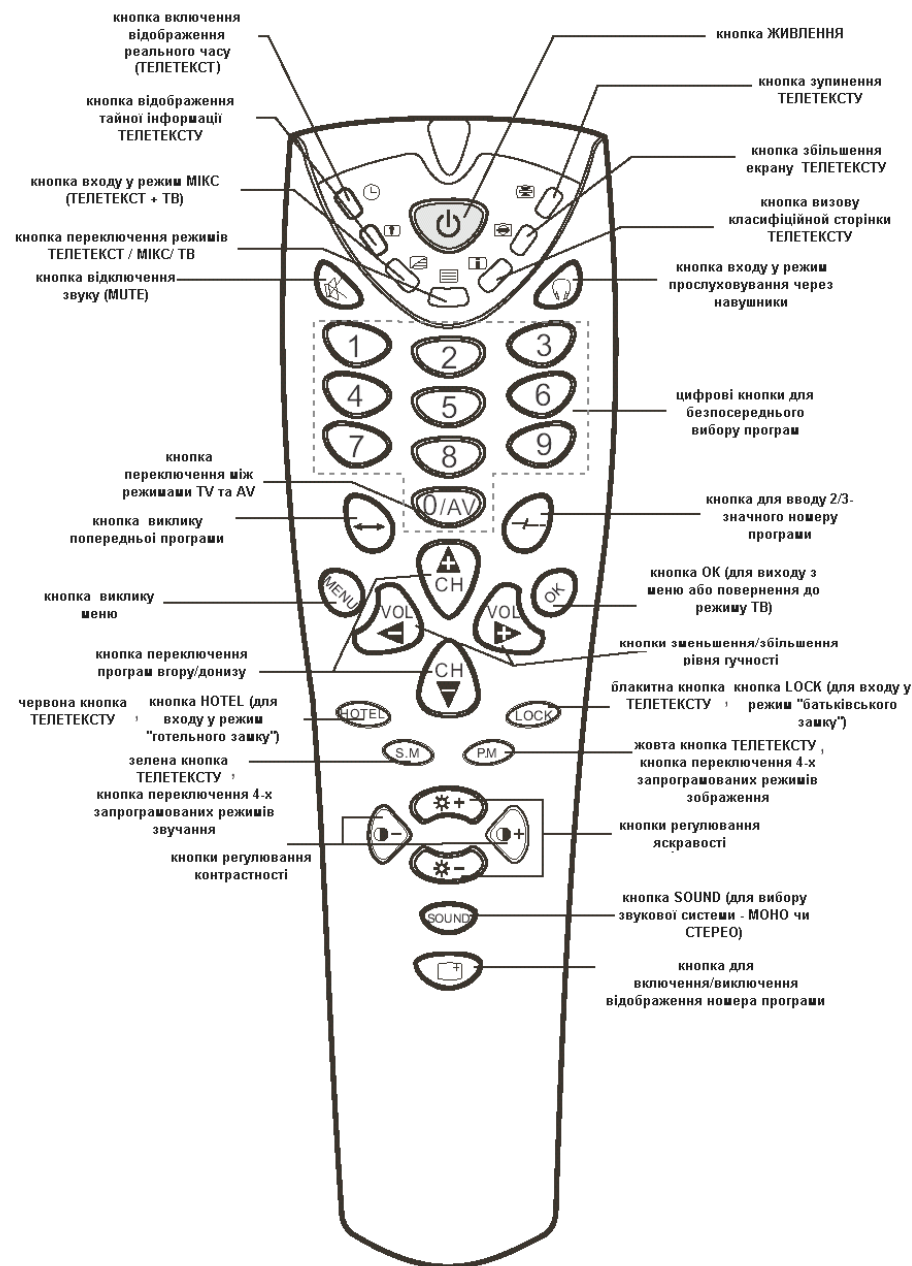

Запропоновані можливості та функції

- 29-дюймовий кольоровий телевізор з управлінням від пульта ДУ і СУПЕРПЛОСКИМ екраном
- Мультисистемність (системи прийому телевізійного віщання та відео відтворення – PAL/ SECAM B/G, D/K; системи AV – PAL, SECAM, NTSC - 3.58 МГц/ 4.43 МГц)
- Система настроювання FST (Frequency Synthesize Tuning), яка забезпечує можливість настроювання однієї програми на декількох каналах
- Цифрова схема I2C управління магистраллю
- Удосконалена схема посилення контрастності зображення на чорному фоні
- Удосконалена схема збільшення частоти, посилення країв та поліпшення чіткості зображення
- Цифровий фільтр-“гребінець” NTSC, який забезпечує більш чистіше зображення з більш виразними живими кольорами
- 255 каналів у діапазонах VHF (МВ), UHF (ДМ) та кабельного телебачення
- Можливість настроювання та прийому каналів кабельного телебачення
- Автоматичне та ручне настроювання каналів (ручне настроювання в обох напрямках)
- Зручне та легке управління телевізором через систему екранного меню
- Вибір мови повідомлень екранного меню (українська, російська, англійська та ін)
- Безпосередній вибір програми
- Переключення між двома останніми програмами
- Телетекст
- 3 x аудіо/відео (AV) входа, 1 x аудіо/відео (AV) вихід, 1 x S-VIDEO вхід, 1 x DVD вхід
- Стерео AV
- NICAM/IGR
- Чотири запрограмованих режима зображення
- Еквалайзер (для регулювання низьких та високих частот) та додаткові ефекти звукової системи (об'ємне звучання та ін)
- Таймер ввімкнення/вимкнення
- “Батьківський замок” та “готельний замок” (шляхом програмування можливо обмежити повний доступ до перегляду телевізора (“Батьківський замок”) або обмежити доступ до деяких його функцій (“Готельний замок”))
- Автоматичне відключення звуку та наявність блакитного фону у випадку відсутності телевізійного сигналу
- Автоматичне переключення телевізора у стан очікування через 15 хвилин після закінчення трансляції програм

Засоби безпеки та застереження

1. Установка

Рекомендується розташувати телевізор на рівній поверхні. З метою забезпечення надійної вентиляції та запобігання його падіння при виникненні нестандартних ситуацій (наприклад, землетрус) залиште як мінімум по 10...15 см вільного простору навкруги телевізора (див. мал. справа) і не кладіть на його верхню панель ніяких предметів.

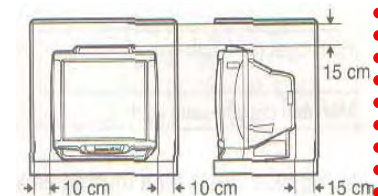

Не рекомендується розташовувати телевізор:

- у тісно заставлених місцях або на меблі,
- у місцях, які підпадають під прямі сонячні промені та високу температуру,
- у місцях, де присутня вологість та запиленість,
- а також у безпосередній близькості від приладів, створюючих сильні магнітні та електричні поля.

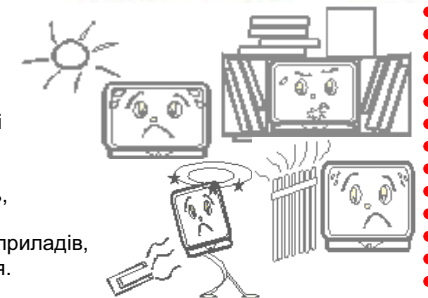

У випадку необхідності переміщення телевізора рекомендується робити це, як мінімум двома людьми. При цьому необхідно бути обережним та уважним, і особливо стежити за тим, щоб не вдарити телевізор о будь-які речі і не пошкодити поверхню кінескопа.

2. Вентиляція

Усі отвори та прорізи в корпусі цього телевізора призначені для забезпечення відповідного його охолодження методом вентиляції. Тому ніколи не розташовуйте телевізор у місцях з недостатньою вентиляцією, і для запобігання перегріву телевізора в ніякому разі не закривайте ці отвори та прорізи.

3. Вода та волога

Не експлуатуйте телевізор у місцях з підвищеним рівнем вологи (особливо у ванних кімнатах, поблизу раковини на кухні, біля пральної машини) та намагайтесь не ставити ємкості з водою або іншою рідиною на телевізор або у безпосередній близькості від нього. Не допускайте попадання води на телевізор та в отвори в його корпусі і ні в якому разі не експлуатуйте його під дощем.



У разі попадання води в отвори в корпусі телевізора рекомендується негайно вимкнути його від мережі перемінного струму, тобто відключити шнур живлення від розетки мережі перемінного струму, і викликати фахівця по ремонту.

4. Сторонні предмети

Не допускайте попадання сторонніх предметів в отвори в корпусі телевізора.

У разі попадання сторонніх предметів в отвори в корпусі телевізора рекомендується негайно вимкнути його від мережі перемінного струму, тобто відключити шнур живлення від розетки мережі перемінного струму, і викликати фахівця по ремонту.



5. Джерело живлення

Цей телевізор працює тільки від мережі перемінного струму 220 В та частотою 50 Гц (90-270 В, 50-60 Гц). Не рекомендується підключати цей телевізор до джерел напруги зі значеннями напруги і частоти, які відрізняються від вказаних.

6. Шнур живлення

Шнур живлення телевізора повинен бути прокладений таким чином, щоб не допустити його заціплення іншими предметами (наприклад, самим телевізором). Пам'ятайте, що пошкодження шнура живлення та вилки може стати причиною пожежі та ураження електричним струмом.

Особливу увагу приділіть також місцю з'єднання шнура з вилкою, розетці мережі перемінного струму та місцю вихода шнура із телевізора.

7. Блискавка

Під час грози завжди вимикайте телевізор від мережі перемінного струму (при цьому рекомендується не тільки вимкнути кнопку "Живлення", а ще й відключити шнур живлення від розетки мережі перемінного струму), а також відключайте від телевізора антену.

8. Довготривала відсутність

Перед тим, як поїхати з дому на тривалий час завжди вимикайте телевізор від мережі перемінного струму. При цьому рекомендується не тільки вимкнути кнопку "Живлення", а також і відключити шнур живлення від розетки мережі перемінного струму.



9. Режим очікування

При вимиканні цього телевізора за допомогою пульту ДУ або при використанні "таймера сну", телевізор переводиться у стан "очікування". При цьому у ньому все ще діє слабкий струм. Тому, з метою додаткової безпеки та економії електроенергії, рекомендується завжди вимикати телевізор від мережі перемінного струму, тобто відключити шнур живлення від розетки мережі перемінного струму (наприклад, на ніч перед сном).

10. Чистка

Перед чисткою завжди вимикайте телевізор від мережі перемінного струму, тобто відключайте шнур живлення від розетки мережі перемінного струму. При чистці не використовуйте рідкі чистячі засоби та аерозолі. Чистку робіть м'якою та трохи вологою тканиною.



11. Несправності та заміна деталей

У разі виявлення будь-яких несправностей (пошкоджень, дефектів, та ін. як-то дим, дивні звуки або запахи, та т. п.) у телевізорі, рекомендується негайно вимкнути його від мережі перемінного струму, тобто відключити шнур живлення від розетки мережі перемінного струму, і викликати фахівця по ремонту.

Ні в якому разі не намагайтесь самостійно ремонтувати або знімати задню кришку телевізора - це може стати причиною ураження електричним струмом та ін.

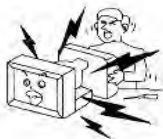

У випадку необхідності зробити заміну деяких деталей телевізора, переконайтесь у тому, що фахівець, який робить заміну, використовує деталі аналогічні тим, що заміняє, або які мають такі ж самі характеристики. Некваліфікована заміна деталей телевізора може стати причиною пожежі, ураження електричним струмом та ін.

12. Обслуговування

Обслуговування телевізора повинні робити тільки кваліфіковані спеціалісти. Ні в якому разі не намагайтесь самостійно ремонтувати або знімати задню кришку телевізора, це може стати причиною ураження електричним струмом та ін.

13. Багаторазове вмикання/вимикання

З метою збільшення терміну служби телевізора не рекомендується багаторазово повторювати крок вмикання/вимикання телевізора.

УПАКОВКА

Упаковка виготовлена із матеріалу, який може використовуватись для подальшої переробки. Не дозволяйте дітям гратись з пакувальним матеріалом.

УВАГА!

Будь-яке втручання в регулювання, в особливості зміни рівня напруги та заміна променевої трубки, може призвести до збільшення рівня випромінювання. Телевізор, який зазнавав такого роду регулювання і модифікації, більше не вважається відповідним цієї ліцензії і не може експлуатуватися у майбутньому.

	УВАГА НЕБЕЗПЕКА УРАЖЕННЯ ЕЛЕКТРИЧНИМ СТРУМОМ	
	Символ блискавки зі стрілкою на кінці, обмежений рівностороннім трикутником, використовується для попередження користувачів про наявність неізольованих частин та деталей, які можуть представляти небезпеку ураження електричним струмом.	
	Знак оклику, обмежений рівностороннім трикутником, використовується для попередження користувачів про наявність спеціальних та важливих інструкцій по регулюванню та обслуговуванню телевізора.	

Перед ввімкненням телевізора

Під'єднання антени

Для отримання оптимальної якості зображення та звуку необхідні зовнішня антена (локальна або загальна уніфікована), відповідний кабель (коаксіальний, опір якого має становити 75 Ом) та відповідний термінальний штепсель.

Рекомендується обережно вставити коаксіальний антенний штепсель кабеля у вхід для підключення антени на задній панелі телевізора (див. мал. справа).

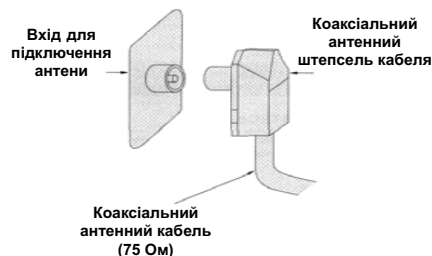

Примітки:

1. Якщо використовується уніфікована антенна система, Вам може знадобитися відповідний кабель та штепсель для з'єднання стінної антенної розетки з телевізійним приймачем.
2. Як вже відмічалось, рекомендується використовувати коаксіальний кабель з опором 75 Ом. При цьому використання такого коаксіального кабеля з опором 75 Ом відвертає виникнення можливих завад та небажаних хвиль. У випадку використання інших кабелів (наприклад, з опором 300 Ом) при підключенні антени рекомендується використовувати спеціальний трансформатор.
3. У випадку використання зовнішньої локальної антени, для запобігання можливих аварій (наприклад, у випадку руйнування антени) рекомендується розташовувати антену на відстані від транспортних магістралей, трамвайних ліній, високовольтних ліній, та т. п. Також пам'ятайте, що оголені дільниці кабелю у повітрі можуть окислитися та стати причиною неякісного прийому телевізійного сигналу.
4. У місцях зі слабким рівнем телевізійного сигналу рекомендується використовувати спеціальні підсилювачі.
5. Під час грози, як вже відмічалось, окрім відключення телевізора від мережі перемінного струму рекомендується також завжди відключати антену від телевізора.

Підключення до мережі перемінного струму

Цей телевізор працює тільки від мережі перемінного струму 220 В та частотою 50 Гц (90-270 В, 50-60 Гц). Не рекомендується підключати цей телевізор до джерел напруги зі значеннями напруги і частоти, які відрізняються від вказаних.

Після розпакування перед підключенням до мережі перемінного струму нехай телевізор нагріється (охолоне) впродовж деякого часу до кімнатної температури.

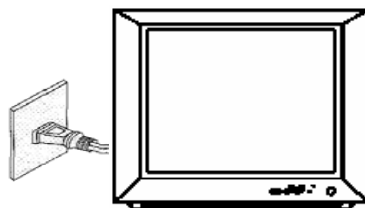

Примітки:

Типи штепселів живлення розрізняються в різних державах. Тому можливо штепсель, вказаний на малюнку вище, не буде співпадати з типом штепселя, яким обладнаний Ваш телевізор.

Встановлення батарейок у пульт ДУ

Для встановлення батарейок у пульт ДУ зробіть, будь ласка, наступні операції:

1. Зніміть кришку відсіка батарейок.



2. Строго дотримуючись полярності, встановіть дві батарейки розміру AAA у відсік. При цьому полярність можна визначити за символами "+" та "-" як на батарейках, так і у середині батарейного відсіку пульта ДУ.



3. Встановіть кришку відсіка батарейок на місце.

Примітки:

1. Не рекомендується використовувати нікель-кадмієві (Ni-Cd) батарейки з можливістю перезарядки. Вони трохи відрізняються по формі та дії та не зможуть забезпечити бажаного ефекту.
2. Якщо пульт ДУ не використовується впродовж тривалого часу, рекомендується вийняти з нього батарейки. Це відверне пошкодження пульта внаслідок витіку з нього електроліту з батарейок.
3. Рекомендується бережно відноситись до пульта ДУ, так як падіння, удари, вплив вологи можуть пошкодити пульт ДУ та викликати невідповідне його функціонування. Також потрібно пам'ятати, що неправильне використання батарейок (див. мал. внизу) може викликати витік електроліту, який може призвести до корозії пульта ДУ або стати причиною розриву батарейок.
4. На мал. нижче показан радіус дії пульта ДУ.

Старі батарейки



Заміняти обидва батарейних елементи одночасно

Нові батарейки



Не використовувати батарейки різних типів (лужні з вугільноцинковими та т. п.)



Забороняється підзаряджати

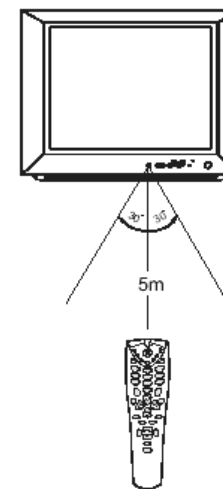

Ввімкнення/вимкнення телевізора

Примітки:

Управління телевізором може здійснюватися як за допомогою пульта ДУ, так і за допомогою органів управління, які знаходяться на передній панелі телевізора.

Ввімкнення телевізора

Для **ввімкнення телевізора** зробіть, будь ласка, наступні операції:

1. Натисніть кнопку **"Живлення"** на передній панелі телевізора. При цьому телевізор переключиться у режим "очікування".
2. Для переключення телевізора з режиму "очікування" у робочий режим натисніть кнопку **"Живлення"** на пульті ДУ

або

3. Натисніть будь-яку з цифрових кнопок **0, 1, 2...** на пульті ДУ

або

4. Натисніть кнопку **"TV/AV"** на передній панелі телевізора

або

5. Натисніть кнопку **"Програма +/-"** на передній панелі телевізора.

Як тільки телевізор переключиться з режиму "очікування" у робочий режим, на екрані з'явиться синій фон або раніше налаштована програма.

Вимкнення телевізора

Для **вимкнення телевізора** зробіть, будь ласка, наступні операції:

1. Для повного вимкнення телевізора натисніть кнопку **"Живлення"** на передній панелі телевізора.
2. Для переключення телевізора з робочого режиму у режим "очікування" натисніть кнопку **"Живлення"** на пульті ДУ.

Примітки:

Відносно автоматичного вимкнення телевізора дивись відповідні підрозділи розділу "Експлуатація телевізора". Тут потрібно тільки відзначити, що через 15 хв після закінчення трансляції програми телевізор автоматично переключиться у режим "очікування" (у випадку, якщо не встановлений таймер вимкнення)

Експлуатація телевізора

Примітки:

1. Як вже відмічалось, управління телевізором може здійснюватися як за допомогою пульта ДУ, так і за допомогою органів управління, які знаходяться на передній панелі телевізора. У цій інструкції дається опис використання в основному пульта ДУ, який розроблен таким чином, щоб дати Вам можливість управління усіма функціями апарата. Основні функції будуть описані у відповідних підрозділах розділу "Система меню". Тіж функції, управління якими не потребує використання системи меню, описані у поточному підрозділі.
2. При читанні цього підрозділа дивіться також розділ "Кнопки пульта дистанційного управління (пульту ДУ)", де Ви зможете відшукати потрібні Вам кнопки.

Регулювання рівня гучності / Відключення звуку

1. За допомогою кнопки **зменшення/збільшення рівня гучності**, розташованих на пульті ДУ або на передній панелі телевізора, Ви можете **змінювати рівень гучності**. При цьому:

- для збільшення рівня гучності натисніть кнопку **"VOL+"**;
- для зменшення рівня гучності натисніть кнопку **"VOL-"**.

При натисканні будь-якої з цих кнопок на екрані з'явиться шкала рівня гучності.

2. За допомогою кнопки **відключення звуку**, розташованої на пульті ДУ, Ви можете **повністю приглушити гучність**. При цьому:

- для повного приглушення гучності натисніть один раз цю кнопку;
- для відновлення нормального рівня гучності натисніть ще раз цю кнопку.

Безпосередній вибір програм / Послідовний вибір програм / Виклик попередньої програми

1. За допомогою **цифрових кнопок 0, 1, 2, 3, 4, 5, 6, 7, 8, 9**, а також кнопки **"вибір цифрового розряду"** (**--/--**), розташованих на пульті ДУ, Ви можете **здійснювати безпосередній вибір програм**. При цьому Ви можете **ввести**:

- **номер програми, який складається із однієї цифри** (напр., для вводу номера **8** натисніть кнопку **"--/--"** декілька разів, поки на екрані не з'явиться напис **"-"**; потім натисніть кнопку **"8"**);
- **номер програми, який складається із 2-х цифр** (напр., для вводу номера **18** натисніть кнопку **"--/--"** декілька разів, поки на екрані не з'явиться напис **"-"**; потім натисніть кнопку **"1"**, а потім кнопку **"8"**);
- **номер програми, який складається із 3-х цифр** (напр., для вводу номера **168** натисніть кнопку **"--/--"** декілька разів, поки на екрані не з'явиться напис **"--"**; потім натисніть кнопку **"1"**, потім кнопку **"6"**, а потім кнопку **"8"**);

Після введення необхідного номеру програми на екрані з'явиться цифрове значення цієї нової програми.

Примітки:

Максимальна кількість каналів 255, тобто 0...254.

2. За допомогою кнопок **переключення програм вгору/вниз**, розташованих на пульті ДУ або на передній панелі телевізора, Ви можете **послідовно вибирати програми**. При цьому:

- для вибору наступної програми натисніть кнопку **"CH+"**;
- для вибору попередньої програми натисніть кнопку **"CH-"**.

При натисканні будь-якої з цих кнопок на екрані з'явиться цифрове значення нової програми.

3. За допомогою кнопки **виклику попередньої програми**, розташованої на пульті ДУ, Ви можете **переключатися між двома останніми програмами (поточною та попередньою)**.

Наприклад: введіть програму 9, а потім – програму 3. Тепер при натисканні кнопки **виклику попередньої програми** телевізор переключиться на програму 9; при повторному натисканні цієї ж кнопки – на програму 3 і т. д.

Переключення між режимами TV та AV / Відображення номеру програми

За допомогою кнопки **переключення між режимами TV (режим перегляду телевізійних програм) та AV (режим перегляду відео)** (кнопка **"0/AV"**, розташована на пульті ДУ, або кнопка **"TV/AV"**, розташована на передній панелі телевізора) Ви можете **переключатися між режимами TV та AV**. При цьому потрібно відмітити, що вибір джерела відео здійснюється у наступному циклічному порядку: AV1 -> AV2 -> AV3 (або AV3 SVHS) -> DVD -> TV. При цьому:

1. Для **переключення** з режиму **TV** у режим **AV** та вибору необхідного джерела відео натисніть будь-яку з цих кнопок: **"0/AV"**, розташовану на пульті ДУ, або **"TV/AV"**, розташовану на передній панелі телевізора необхідну кількість разів.

Для **повернення** у режим **TV** знову натисніть будь-яку з цих кнопок необхідну кількість разів

Або

2. Натисніть будь-яку з цифрових кнопок **OK**, розташовану на пульті ДУ

Або

3. Натисніть будь-яку з кнопок **переключення програм вгору/вниз ("CH+" або "CH-")**, розташованих на пульті ДУ або на передній панелі телевізора

За допомогою кнопки **включення/виключення відображення номеру програми**, розташованої на пульті ДУ, Ви можете **ввімкнути/вимкнути режим відображення номеру програми**.

Режим прослуховування через навушники (не для всіх моделей)

За допомогою кнопки **переходу у режим прослуховування через навушники** (кнопка із позначкою навушників), розташованої на пульті ДУ, Ви можете **перейти у режим прослуховування через навушники**. При цьому звук в телевізорі зникне, а у меню навушників (з'явиться одразу після входу у цей режим) за допомогою кнопок управління меню (кнопки "CH+", "CH-", "VOL+", "VOL-") Ви зможете відрегулювати параметри гучності, басів (низьких частот), високих (високих частот) та балансу звукової системи навушників.

Для **повернення у нормальний режим** натисніть кнопку **переходу у режим прослуховування через навушники** ще раз.

"Готельний замок"

Як вже відмічалось, однією з особливостей запропонованих телевізорів є наявність **"готельного замку"** (у включеному положенні "готельного замку" функціонують тільки деякі кнопки пульту ДУ такі як вибір каналів, гучність, AV та ін; до того ж максимальна гучність буде такого ж рівня як і до включення "готельного замку").

Для **ввімкнення "готельного замку"** зробіть, будь ласка, наступні операції:

1. натисніть кнопку "HOTEL" на пульті ДУ;
2. за допомогою **цифрових кнопок пульта ДУ** введіть пароль: **123456**;
3. за допомогою **кнопок управління меню** (кнопки "VOL+" та "VOL-"), виберіть **ВКЛ**;
4. для **вимкнення "готельного замку"** зробіть кроки 1...3 як описано вище, але виберіть **ВИКЛ** (при цьому після вимкнення "готельного замку" та натиснувши кнопку **MENU** Ви можете ввести новий пароль, якщо бажаєте змінити старий).

Примітки:

Для того, щоб не забути новий пароль – запишіть його на всяк випадок сюди: _____.

Прийм стерео програм / Прийм 2-мовних програм

Як вже відмічалось, однією з особливостей запропонованих телевізорів є **можливість прийому стерео програм**. При цьому відмітка **СТЕРЕО** з'явиться у правому верхньому куті, а натисканням кнопки **"SOUND"** на пульті ДУ Ви можете вибрати режим звукової системи – моно чи стерео.

Ще однією особливістю запропонованих телевізорів є **можливість прийому 2-мовних програм**. При цьому відмітка **МОВА** з'явиться у правому верхньому куті, а натисканням кнопки **"SOUND"** на пульті ДУ Ви можете вибрати необхідну для Вас мову – **МОВА I** чи **МОВА II** (для 2-мовних програм **NICAM** можна вибрати **МОНО**, **МОВА I** чи **МОВА II**).

Інші кнопки пульту ДУ

Пояснення призначення інших кнопок будуть приведені у відповідних підрозділах розділу **"Система меню"**, а також розділу **"Телетекст"**:

- кнопка **переключення 4-х запрограмованих режимів зображення** – дивись підрозділ **"Підменю ЗОБРАЖЕННЯ"** розділу **"Система меню"**;
- кнопка **переключення 4-х запрограмованих режимів звучання** – дивись підрозділ **"Підменю ЗВУЧАННЯ"** розділу **"Система меню"**;
- кнопка **входу у режим "батьківського замку"** **"LOCK"** – дивись підрозділ **"Підменю СПЕЦІАЛЬНІ ФУНКЦІЇ"** розділу **"Система меню"**;
- кнопки телетексту - дивись розділ **"Телетекст"**.

Система меню**Примітки:**

1. Цей телевізор оснащений системою меню, яка значно полегшує управління його численними функціями. За допомогою системи меню телевізор управляється простим вибором команд, що з'являються на екрані апарата. Усі функції системи меню будуть вказані у поточному розділі.
2. При читанні цього підрозділу дивіться також розділ "Кнопки пульту дистанційного управління (пульту ДУ)", де Ви зможете знайти необхідні кнопки.

Виклик головного меню / Вихід з головного меню

Для **входу у головне меню, а також вибору інших підменю** необхідно натискати кнопку **"MENU"** (на передній панелі або на пульті ДУ). При цьому для вибору тих або інших пунктів в підменю, а також для зміни параметрів цих пунктів, користуйтеся кнопками **"CH+", "CH-", "VOL+" та "VOL-"**, розташованих на пульті ДУ або на передній панелі телевізора (у подальшому будемо називати **усі ці кнопки кнопками управління меню**).

Для **виходу з головного меню** необхідно натиснути кнопку **"OK"** (на пульті ДУ).

Підменю НАСТРОЙКА

В підменю **НАСТРОЙКА** Ви можете **здійснити**:

- **автоматичний пошук програм із запам'ятовуванням**;
- **ручний пошук програм із запам'ятовуванням**;
- **точне підстроювання програм із запам'ятовуванням**;
- **відміну запам'ятовування**;
- **сортування програм у необхідному порядку**;
- **наіменування програми (з 5-ти символів)**.

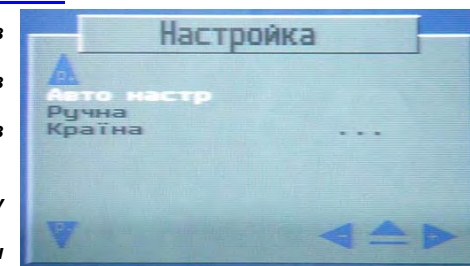

Для включення **автоматичного пошуку програм із запам'ятовуванням** в підменю **НАСТРОЙКА** зробіть, будь ласка, наступні операції:

1. за допомогою кнопки **"MENU"** увійдіть в підменю **НАСТРОЙКА**;
2. за допомогою **кнопок управління меню** виберіть пункт **АВТО НАСТР**;
3. натисніть кнопку **"VOL+"** для ввімкнення авто-пошуку із послідовним авто-запам'ятовуванням.

Примітки:

1. Потрібно відмітити, що максимально можлива кількість запам'ятованих програм 255 (0...254).
2. Натисканням кнопки **OK** під час авто-пошуку Ви можете перервати процес авто-пошуку.
3. У випадку, якщо деякі програми не запам'ятались у процесі авто-пошуку або Ви бажаєте запам'ятати якісь програми під іншими номерами, потрібно настроїти ці програми у **процесі ручної настройки** (див. нижче).

Для включення **ручного пошуку програм із запам'ятовуванням** в підменю **НАСТРОЙКА** зробіть, будь ласка, наступні операції:

1. за допомогою кнопки **"MENU"** увійдіть в підменю **НАСТРОЙКА**;
2. за допомогою **кнопок управління меню** виберіть пункт **РУЧНА** цього підменю;
3. натисніть кнопку **"VOL+"** або **"VOL-"** для входу у під-меню **РУЧНА**;
4. за допомогою **кнопок управління меню** виберіть пункт **ПРОГРАМА** цього підменю, а також встановіть необхідний Вам номер програми (при цьому можна також користуватись цифровими

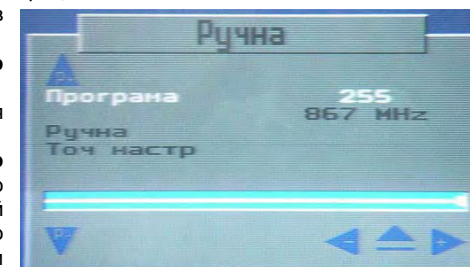

кнопками пульта ДУ – 0, 1, 2...);

- за допомогою **кнопок управління меню** здійснити ручний пошук із послідовним авто-запам'ятовуванням. При знаходженні найближчої програми пошук припиниться і здійсниться автоматичне запам'ятовування цієї знайденої програми під вибраним номером.

Примітки:

- Всі вказані вище кроки можна зробити багато разів і настроїти усі програми, вводячи постійно новий номер програми (як описано вище)
- Якщо у процесі авто-пошуку та ручного пошуку запам'ятовані програми характеризуються неякісним зображенням або/та звуком – Ви можете скористатися **пунктом ТОЧ НАСТР** цього підменю **НАСТРОЙКА** (див. нижче).

Для включення **точного підстроювання програм із запам'ятовуванням** в підменю **НАСТРОЙКА** зробіть, будь ласка, наступні операції:

- за допомогою кнопки **"MENU"** увійдіть в підменю **НАСТРОЙКА**;
- за допомогою **кнопок управління меню** виберіть пункт **РУЧНА** цього підменю;
- натисніть кнопку **"VOL+"** або **"VOL-"** для входу у під-меню **РУЧНА**;
- за допомогою **кнопок управління меню** виберіть пункт **ТОЧ НАСТР** цього підменю;
- за допомогою **кнопок управління меню** здійснити точне підстроювання цієї програми. Всі вказані вище кроки можна зробити багато разів і підстроїти усі програми.

Примітки:

- Іноді зображення та звучання програми не характеризуються відповідною якістю. Можливо потрібно встановити іншу систему кольоровості та звучання, які **встановлюються у пунктах СИСТ КОЛЬОРУ та СИСТ ЗВУКУ** підменю **СПЕЦ Ф_II**.
- Іноді навіть у процесі точного підстроювання програм не завжди якість зображення або/та звуку може Вас задовольнити. Це може бути причиною, наприклад, погодних умов (наприклад, у ясну та сонячну погоду якість зображення та звуку цієї програми відмінне, але у непогоду – погане). У цьому випадку може бути корисна функція **"відміна запам'ятовування програм"**, яка **настроюється також у цьому підменю (НАСТРОЙКА)** (див. нижче).

Для включення **функції "відміна запам'ятовування програм"** в підменю **НАСТРОЙКА** зробіть, будь ласка, наступні операції:

- за допомогою кнопки **"MENU"** увійдіть в підменю **НАСТРОЙКА**;
- за допомогою **кнопок управління меню** виберіть пункт **ПРОГРАМА** цього підменю, а також виберіть номер програми, запам'ятовування якої Ви бажаєте відмінити;
- для відміни запам'ятовування цієї програми натисніть червону кнопку (кнопку **"HOTEL"**). При цьому здійсниться відміна запам'ятовування цієї програми.

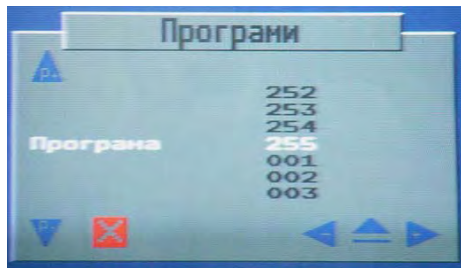

Для **сортування програм у необхідному порядку** в підменю **НАСТРОЙКА** зробіть, будь ласка, наступні операції:

- за допомогою кнопки **"MENU"** увійдіть в підменю **НАСТРОЙКА**;
- за допомогою **кнопок управління меню** виберіть пункт **ПРОГРАМА** цього підменю, а також виберіть програму, номер якої Ви б хотіли змінити;
- натисніть кнопку **"VOL-"** (перед номером програми з'явиться помітка <), а потім за допомогою **кнопок управління меню ("CH+"** или **"CH-")** виберіть новий номер цієї програми.

Для **наіменування програми (з 5-ти символів)** в підменю **НАСТРОЙКА** зробіть, будь ласка, наступні операції:

- за допомогою кнопки **"MENU"** увійдіть в підменю **НАСТРОЙКА**;
- за допомогою **кнопок управління меню** виберіть пункт **ПРОГРАМА** цього підменю, а також виберіть програму, котрій Ви б хотіли присвоїти якість ім'я (з 5-ти символів);
- натисніть кнопку **"VOL+"** один раз (справа від номера програми висвітлиться квадратик), а

потім ще раз (біля цього квадратику з'явиться стрілка);

- за допомогою кнопок **"VOL+"** та **"VOL-"** вибирайте символи, а за допомогою кнопок **"CH+"** та **"CH-"** підтверджуйте вибір цього символу. Таким чином послідовно введіть ім'я цієї програми.
- після завершення вводу імені програми натисніть кнопку **"VOL-"** для виходу.

Підменю **ЗОБРАЖЕННЯ**

В підменю **ЗОБРАЖЕННЯ** Ви можете встановити за Вашим смаком **наступні параметри зображення**:

- контрастність**;
- яскравість**;
- кольоровість**;
- різкість**.

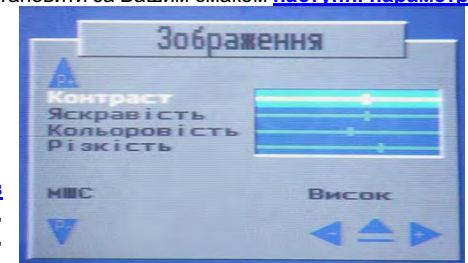

Для **регулювання параметрів зображення** (яскравість, контрастність, кольоровість, різкість) зробіть, будь ласка, наступні операції:

- за допомогою кнопки **"MENU"** увійдіть в підменю **ЗОБРАЖЕННЯ**;
- за допомогою **кнопок управління меню** виберіть необхідний Вам пункт;
- за допомогою **кнопок управління меню** здійснити регулювання цього пункту;
- потрібно також відмітити, що за допомогою кнопки **переключення 4-х запрограмованих режимів зображення**, розташованої на пульті ДУ, Ви можете **вибрати один з 4-х запрограмованих режимів зображення** (один з яких може настроюватися Вами). При цьому вибір певного одного з 4-х запрограмованих режимів зображення здійснюється повторним натисканням цієї кнопки, а зміна цих 4-х запрограмованих режимів зображення здійснюється у наступному циклічному порядку: **СТАНДАРТ -> ДИНАМІКА -> М'ЯКИЙ -> УЛЮБЛЕНИЙ** (параметри встановлюються користувачем)

Примітки:

- Потрібно також відмітити, що при переключенні програм вибраний режим зображення залишається.
- Для регулювання **контрастності** та **яскравості** Ви можете користуватись відповідними кнопками на пульті ДУ (див. розділ "Кнопки пульта дистанційного управління (пульт ДУ)").
- У цьому ж підменю в пункті **МШС** можна також встановити рівень МШС (модуляції швидкості сканування) і тим самим покращити рівень різкості. Існує 3-и рівня МШС: низький, середній та високий.

Підменю **ЗВУК**

В підменю **ЗВУК** Ви можете встановити за Вашим смаком **наступні параметри звукової системи**:

- рівень гучності** (хоча для цього більш зручні кнопки **"VOL+"** та **"VOL-"**);
- баси (низькі частоти звукової системи)**;
- високі (високі частоти звукової системи)**;
- баланс звукової системи**;
- а також **ввімкнути/вимкнути ефекти об'ємного звучання (технологія MSS) та посиленних басів**.

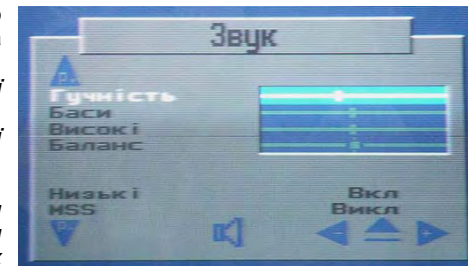

Для **регулювання параметрів звукової системи** (балансу, високих та низьких частот різних ефектів) зробіть, будь ласка, наступні операції:

- за допомогою кнопки "MENU" увійдіть в підменю ЗВУК;
- за допомогою **кнопок управління меню** виберіть необхідний Вам пункт;
- за допомогою **кнопок управління меню** здійсніть регулювання цього пункту;
- потрібно також відмітити, що за допомогою кнопки **переключення 4-х запрограмованих режимів звучання**, розташованої на пульті ДУ, Ви можете **вибрати один з 4-х запрограмованих режимів звучання** (один з яких може настроюватися Вами). При цьому вибір певного одного з 4-х запрограмованих режимів звучання здійснюється повторним натисканням цієї кнопки, а зміна цих 4-х запрограмованих режимів звучання здійснюється у наступному циклічному порядку: **КІНОФІЛЬМ -> МУЗИКА -> МОВНИЙ -> УЛЮБЛЕНИЙ** (параметри встановлюються користувачем)

Підменю СПЕЦІАЛЬНІ ФУНКЦІЇ

В підменю **СПЕЦІАЛЬНІ ФУНКЦІЇ** Ви можете встановити за Вашим смаком **наступні параметри**:

- **систему кольоровості**;
- **систему звукового супроводження**;
- **мову повідомлень екранного меню (українська, російська, англійська або ін.)**;
- **ввімкнути/вимкнути блакитний фон (у випадку відсутності ТВ сигналу)**;
- **відрегулювати положення зображення вправо/вліво (необхідність може бути спричинена впливом магнітного поля Землі)**;
- а також **ввімкнути/вимкнути "батьківський замок" (у вклученому положенні "батьківського замка" кнопки на телевізорі та більшість кнопок на пульті ДУ не функціонують)**.

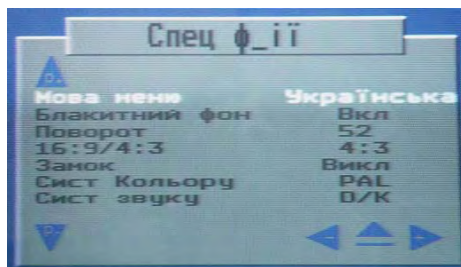

Для **регулювання системи кольоровості** в підменю **СПЕЦІАЛЬНІ ФУНКЦІЇ** зробіть, будь ласка, наступні операції:

- за допомогою кнопки "MENU" увійдіть в підменю **СПЕЦ Ф ІІ**;
- за допомогою **кнопок управління меню** виберіть пункт **СИСТ КОЛЬОРУ** цього підменю;
- за допомогою **кнопок управління меню** здійсніть вибір системи кольоровості, при якій зображення найкраще.

Для **регулювання системи звукового супроводження** в підменю **СПЕЦІАЛЬНІ ФУНКЦІЇ** зробіть, будь ласка, наступні операції:

- за допомогою кнопки "MENU" увійдіть в підменю **СПЕЦ Ф ІІ**;
- за допомогою **кнопок управління меню** виберіть пункт **СИСТ ЗВУКУ** цього підменю;
- за допомогою **кнопок управління меню** здійсніть вибір системи звукового супроводження, при якій звучання найкраще.

Для **установки мови повідомлень екранного меню** зробіть, будь ласка, наступні операції:

- за допомогою кнопки "MENU" увійдіть в підменю **СПЕЦ Ф ІІ**;
- за допомогою **кнопок управління меню** виберіть пункт **МОВА МЕНЮ** цього підменю;
- за допомогою **кнопок управління меню** здійсніть установку мови повідомлень екранного меню.

Для **ввімкнення/вимкнення блакитного фону** зробіть, будь ласка, наступні операції:

- за допомогою кнопки "MENU" увійдіть в підменю **СПЕЦ Ф ІІ**;

- за допомогою **кнопок управління меню** виберіть пункт **БЛАКИТНИЙ ФОН** цього підменю;
- за допомогою **кнопок управління меню** здійсніть установку (**ВКЛ** або **ВИКЛ**) в цьому пункті.

Для **регулювання положення зображення вправо/вліво** зробіть, будь ласка, наступні операції:

- за допомогою кнопки "MENU" увійдіть в підменю **СПЕЦ Ф ІІ**;
- за допомогою **кнопок управління меню** виберіть пункт **ПОВОРОТ** цього підменю;
- за допомогою **кнопок управління меню** здійсніть регулювання положення зображення вправо/вліво в цьому пункті.

Для **ввімкнення "батьківського замку"** зробіть, будь ласка, наступні операції:

- за допомогою кнопки "MENU" увійдіть в підменю **СПЕЦ Ф ІІ**;
- за допомогою **кнопок управління меню** виберіть пункт **ЗАМОК** цього підменю;
- за допомогою **цифрових кнопок пульта ДУ** введіть пароль: **123456**; при цьому з'явиться напис **ВКЛ** (після цього з'явиться новий напис **НОВИЙ**. Якщо Ви бажаєте змінити пароль, то введіть його як раз у цей час. Якщо Ви не бажаєте міняти пароль, то натисніть кнопку **OK** на пульті ДУ або просто почекайте декілька секунд до тих пір, поки не зникне цей напис);
- для **вимкнення "батьківського замку"** зробіть кроки 1...3 як описано вище, але виберіть **ВИКЛ**.

Примітки:

- Для того, щоб не забути новий пароль – запишіть його на всяк випадок сюди: _____.
- Потрібно відмітити, що для безпосереднього входу у режим "батьківського замку" Ви можете натиснути кнопку **"LOCK"**, розташовану на пульті ДУ (див. розділ "Кнопки пульта дистанційного управління (пульта ДУ)").

Підменю ТАЙМЕР

В підменю **ТАЙМЕР** Ви можете встановити по Вашому бажанню **наступні параметри**:

- **годинник** (тобто **поточний час**);
- **час вимкнення** (тобто **час, в який телевізор переключиться із робочого режиму у стан "очікування"**);
- **час ввімкнення** (тобто **час, в який телевізор переключиться зі стану "очікування" у робочий режим**), а також **ту програму, на яку Ви бажаєте, щоб телевізор переключився зі стану "очікування" у робочий режим**.
- **час переключення на програму** (тобто **час, в який телевізор переключиться на встановлену програму**).

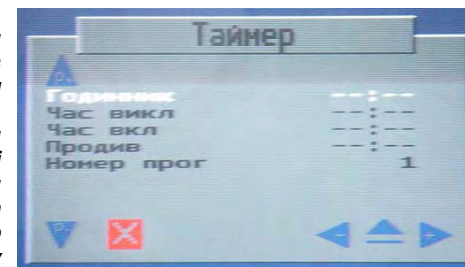

Для **установки годинника** (тобто **поточного часу**) зробіть, будь ласка, наступні операції:

- за допомогою кнопки "MENU" увійдіть в підменю **ТАЙМЕР**;
- за допомогою **кнопок управління меню** виберіть пункт **ГОДИННИК** цього підменю;
- за допомогою **цифрових кнопок на пульті ДУ** здійсніть установку поточного часу (для відміни вводу натисніть червону кнопку **"HOTEL"** на пульті ДУ).

Для **установки часу вимкнення (тобто часу, в який телевізор переключиться із робочого режиму у стан "очікування")** зробіть, будь ласка, наступні операції:

- за допомогою кнопки "MENU" увійдіть в підменю **ТАЙМЕР**;

- за допомогою **кнопок управління меню** виберіть пункт **ЧАС ВИКЛ** цього підменю;
- за допомогою **цифрових кнопок на пульті ДУ** здійсніть установку часу вимкнення (для відміни вводу натисніть червону кнопку "HOTEL" на пульті ДУ).

Примітки:

Потрібно відмітити, що регулювання часу вимкнення можливе тільки тоді, коли встановлений поточний час.

Для установки часу ввімкнення (тобто часу, в який телевізор переключиться зі стану "очікування" у робочий режим), а також програми, на яку Ви бажаєте, щоб телевізор переключився зі стану "очікування" у робочий режим, зробіть, будь ласка, наступні операції:

- за допомогою кнопки "MENU" увійдіть в підменю **ТАЙМЕР**;
- за допомогою **кнопок управління меню** виберіть пункт **ЧАС ВКЛ** цього підменю;
- за допомогою **цифрових кнопок на пульті ДУ** здійсніть установку часу ввімкнення (для відміни вводу натисніть червону кнопку "HOTEL" на пульті ДУ);
- за допомогою **кнопок управління меню** виберіть пункт **НОМЕР ПРОГ** цього підменю;
- за допомогою **кнопок управління меню** або **цифрових кнопок на пульті ДУ** здійсніть установку програми.

Примітки:

Потрібно відмітити, що регулювання часу ввімкнення можливе тільки тоді, коли встановлений поточний час.

Для установки часу переключення на програму (тобто часу, в який телевізор переключиться на встановлену програму) зробіть, будь ласка, наступні операції:

- за допомогою кнопки "MENU" увійдіть в підменю **ТАЙМЕР**;
- за допомогою **кнопок управління меню** виберіть пункт **ПРОДИВ** цього підменю;
- за допомогою **цифрових кнопок на пульті ДУ** здійсніть установку часу переключення (для відміни вводу натисніть червону кнопку "HOTEL" на пульті ДУ);
- за допомогою **кнопок управління меню** виберіть пункт **НОМЕР ПРОГ** цього підменю;
- за допомогою **кнопок управління меню** або **цифрових кнопок на пульті ДУ** здійсніть установку програми.

Примітки:

Потрібно відмітити, що регулювання часу переключення можливе тільки тоді, коли встановлений поточний час.

Телетекст

Як вже відмічалось, однією з особливо стей запропонованих телевізорів є **можливість прийому телетекста** (передаваної на різних каналах різноманітної інформації – новини, погода, ТВ програми, ціни та т. п.).

Для **входу у режим телетексту** натисніть, будь ласка, кнопку **переключення режимів ТЕТЕТЕКСТ / МІКС / ТВ** на пульті ДУ. Для того, щоб **увійти в режим показу телетексту на фоні телевізійної програми** (т. н. режим **МІКС**) натисніть, будь ласка, ще раз цю кнопку (або натисніть кнопку **входу у режим МІКС (ТЕТЕТЕКСТ + ТВ)**). Для **виходу з режиму телетексту** натисніть, будь ласка, в 3-ий раз цю кнопку **переключення режимів ТЕТЕТЕКСТ / МІКС / ТВ**.

Шляхом натискання кнопки **визову класифіційної сторінки** (сторінки, яка містить інформацію о різноманітних темах), Ви можете **повернутись на цю класифіційну сторінку** телетексту.

Для того, щоб **продивитись скриту інформацію сторінки телетексту** (таку як, напр., відповіді на загадки або рішення головоломки) натисніть, будь ласка, кнопку **відображення тайної інформації** на пульті ДУ. Для того, щоб **убрати цю інформацію з екрана** натисніть, будь ласка, ще раз цю кнопку.

Так як деякі сторінки телетексту мають т. н. суб-сторінки, які змінюються одна за іншою автоматично та послідовно, то Ви **можете зупинити необхідну Вам сторінку/суб-сторінку** шляхом натискання кнопки **зупинення телетексту** на пульті ДУ. Для **повернення у режим бачення наступних сторінок/суб-сторінок** натисніть, будь ласка, ще раз цю кнопку.

Шляхом натискання кнопки **збільшення екрана** на пульті ДУ Ви можете **збільшити верхню половину екрана** у режимі телетексту. Повторним натисканням цієї ж кнопки Ви можете також **збільшити і нижню половину екрана** у режимі телетексту. Ще одним натисканням цієї ж кнопки Ви **повернете нормальний режим екрану** у режимі телетексту.

Шляхом натискання **червоної/зеленої/жовтої/блакитної** кнопок, які управляють пам'яттю, Ви можете **отримати миттєвий доступ до вибраних сторінок** телетексту.

Ви також можете **відрегулювати параметри яскравості / контрастності** телетекста за допомогою кнопок **регулювання яскравості / контрастності** телетекста.

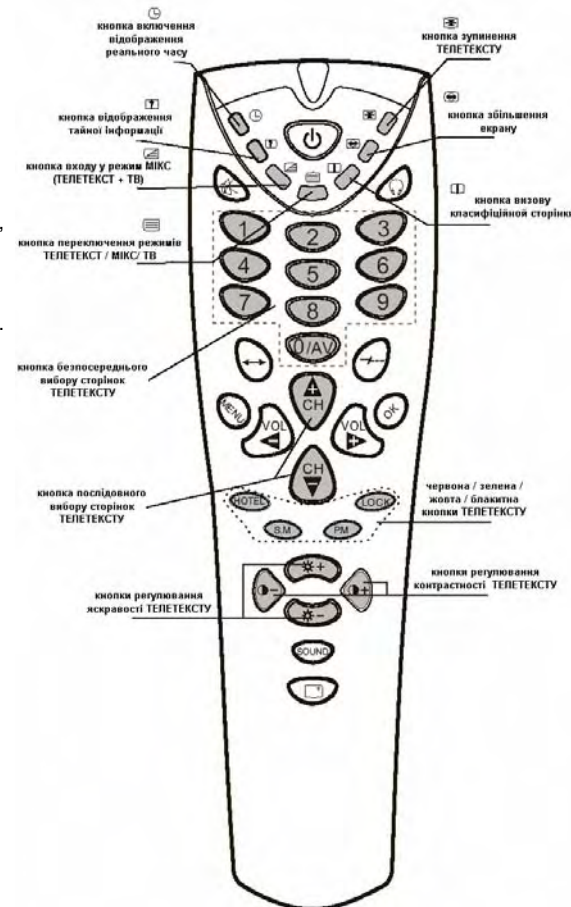

Підключення відеомігніфону та інших пристроїв

Так як талевізор має як AV входи, так і AV виходи, то до нього можливо підключати як "відео-джерела", так і "пристрої-приймачи". Схеми підключення різноманітних пристроїв приведені нижче.

1. ВИКОРИСТАННЯ БОКОВИХ AV ВХОДІВ

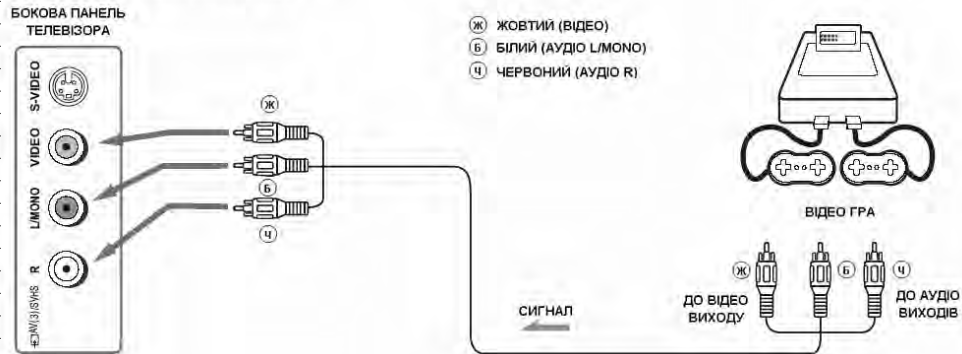

2. ВИКОРИСТАННЯ ВХОДУ S-VIDEO

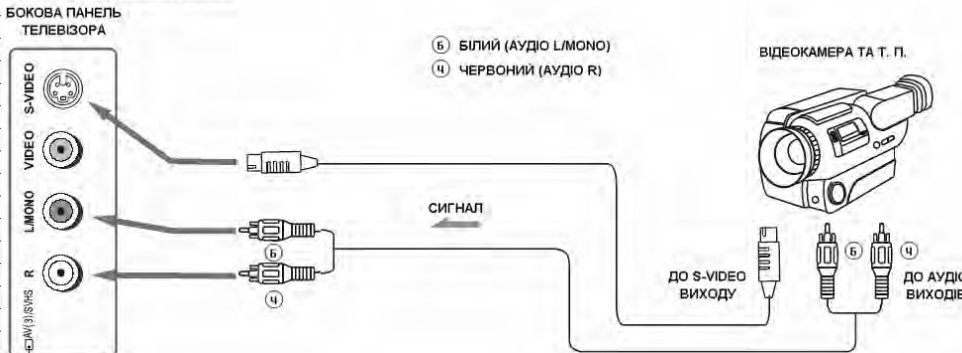

3. ВИКОРИСТАННЯ ЗАДНІХ AV ВХОДІВ/ВИХОДІВ

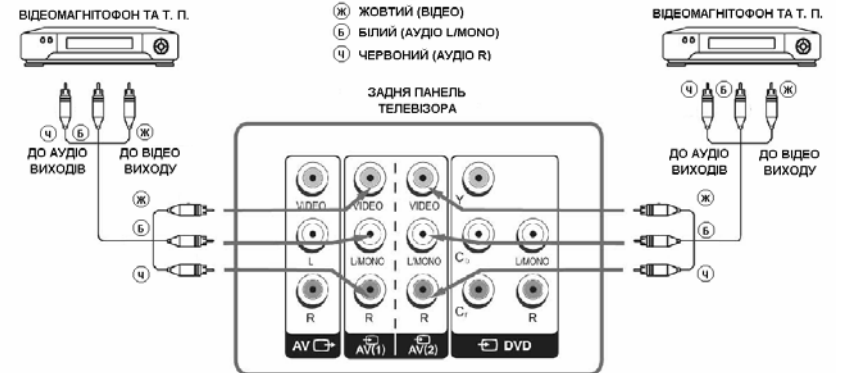

4. ВИКОРИСТАННЯ ВХОДУ DVD

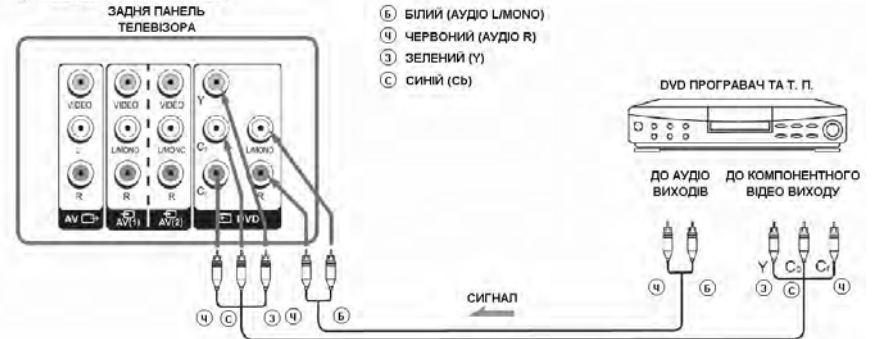

5. ВИКОРИСТАННЯ AV ВИХОДІВ

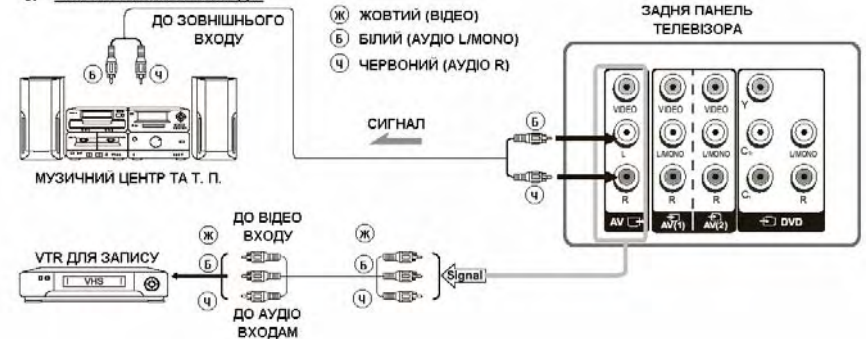

Примітки:

1. При підключенні зовнішніх пристроїв до телевізора рекомендується відключити як телевізор, так і цей зовнішній пристрій від мережі перемінного струму.
2. Також рекомендується за більш детальною інформацією звертатися до інструкцій по експлуатації цих зовнішніх пристроїв.
3. Також не рекомендується використовувати AV вхід 3 і S-VIDEO одночасно. S-VIDEO має пріоритет і при підключенні до AV входу 3 рекомендується відключити будь-яке обладнання від S-VIDEO.

Поради

При перегляді

При перегляді телевізора рекомендується знаходитись на відстанні у 5-7 разів більше розміру екрана по вертикалі. При цьому телевізор повинен знаходитись на рівні трохі нижче погляду користувача, що не призведе до втоменості очей.

Також при перегляді телевізора рекомендується користуватися м'яким, напрямним світлом та відрегулювати яскравість, контрастність та звук за Вашим смаком.

Догляд

Прочищайте екран та корпус телевізора злегка вологою м'якою непильною тканиною. При цьому не рекомендується використовувати абразивні чистящі засоби, розчини, які містять бензол або бензин або використовувати інші хімічні розчини, так як вони можуть пошкодити покриття екрану. Перед чисткою завжди вимикайте телевізор від мережі перемінного струму.

Рекомендується також не ставити на телевізор вироби з гуми або пластика, так як вони можуть залишити відбитки на корпусі телевізора.

До речі, при торканні до екрану телевізора можливо Ви відчуєте удар слабким електричним струмом. Це екранна статична електрика - результат накопичення статичної електрики на поверхні кінескопа. Така статична електрика безпечна через малу свою величину (знімаючи синтетичну сорочку, наприклад, іноді Ви можете теж відчувати її).

У випадку несправностей

Перш ніж звернутися за техобслуговуванням, визначте ознаки несправностей та зробіть деякі перевірки як показано нижче.

Ознаки несправностей		Перевірки
Зображення	Звук	

Немає зображення і немає звуку



Немає зображення



Немає звуку

	<p>Будь ласка, перевірте:</p> <ul style="list-style-type: none"> Чи підключений штепсель до розетки перемінного струму? Чи не вимкнена кнопка "Живлення"? Чи надійно підключена антена? Чи ретельно вставлений штекер антенного кабеля у гніздо телевізора? Чи не ушкоджений антенний кабель, та чи правильного типу використовується штекер антенного кабеля? Чи правильно Ви натиснули кнопку на пульті ДУ? (Може треба спробувати ще раз) Чи правильно встановлені рівні контрастності, яскравості, гучності (при цьому рекомендується перевірити шляхом натискання на кнопку "Живлення" або на пульті ДУ)
--	--

Неякісне зображення або/та неякісний звук

 Без коліра	АБО	 Нормальний звук	<p>Будь ласка, перевірте:</p> <ul style="list-style-type: none"> Чи вірно Ви вибрали телевізійну систему? Чи не стоїть телевізор або антенний кабель поблизу динаміків акустичної системи, незаземленого аудіо устаткування або неонового освітлення....? Чи немає навкруги Вашого дому гір або високих будинків? (Гори та високі будинки можуть стати причиною виникнення подвійного зображення та появи мигаючих символів на екрані телевізора. Іноді Ви можете покращити якість зображення зміною спрямованості зовнішньої антени) Чи точно Ви настроїли програму? Чи правильно встановлені рівні контрастності, яскравості, гучності?
 "Скрембліроване" зображення	АБО	 Нормальний або слабкий звук	
 Кольорові "латки"	АБО	 Нормальний звук	
 Без коліра	АБО	 Звук з шумами	
 "Засніжене" зображення	АБО	 Звук з шумами	
 Повторне зображення	АБО	 Нормальний звук	
 Радіозавади	АБО	 Звук з шумами	
 Нормальне зображення		 Без звуку	

Будь ласка, перевірте:
Чи не натиснули Ви кнопку вимкнення звуку (MUTE)?

Проблеми з пультом ДУ

Телевізор більше не виконує команди пульта ДУ	<p>Будь ласка, перевірте:</p> <ul style="list-style-type: none"> - Чи не розрядилися батарейки пульта ДУ? - Чи правильно вставлені батарейки у пульт ДУ (перевірте дотримання полярності установлених батарейок)? - Чи не пошкодили Ви випадково пульт ДУ? <p>Ви можете користуватись органами управління самого телевізора, які розташовані на передній панелі.</p>
---	---

Якщо Ви сумніваєтесь, рекомендується викликати майстра з обслуговування. Ні в якому разі не намагайтесь самостійно ремонтувати або знімати задню кришку телевізора, це може призвести до ураження електричним струмом та ін.

Перераховані нижче явища вважаються нормальними і не являються результатом несправностей телевізора:

- При торканні до екрану телевізора, можливо, Ви відчуєте удар слабким електричним струмом. Як вже відмічалось вище, це екранна статична електрика - результат накопичення статичної електрики на поверхні кінескопа. Така статична електрика через малу свою величину безпечна.
- При різкій зміні температури телевізор може видавати потріскуючий звук. У випадку, якщо зображення та звук у нормі, це не являється несправністю.
- При появі на екрані нерухомого яскравого зображення (наприклад, білого плаття) воно може бути пофарбованим. Це проблема усіх кінескопів, і коли яскраве зображення зникає, пофарбування теж зникає.

Технічні характеристики

Кінескоп	
⇒ Розмір	29" (73 см)
Системи	
⇒ Системи прийому телевізійного віщання та відео відтворення	PAL/SECAM B/G, D/K
⇒ Системи AV	PAL, SECAM, NTSC - 3.58МГц/ 4.43МГц
Канали	
⇒ Канали (частота тюнера)	VHF(L): 46.25-168.25МГц; VHF(H): 175.25-463.25МГц; UHF: 471.25-863.25МГц
⇒ Канали (кабельне телебачення)	Mid band: X- Z, S1- S10; Super band: S11- S20; Hyper band: S21- S41
⇒ Кількість каналів	255
⇒ Індикація каналів	Екранний дисплей
Екранне меню та звуковий вихід	
⇒ Мова повідомлень екранного меню	Російська/українська/англійська/ін
⇒ Потужність звукового виходу	2*8 Вт
Входи та термінали	
⇒ Радіочастотний (RF) антенний вхід	75 Ом (несиметричний)
⇒ Відео/аудіо термінали	⇒ відео вхід 1 Vp-p, 75 Ом ⇒ аудіо вхід ≥200 мВ (ефективний), ≥70 кОм
Споживана потужність та джерело живлення	
⇒ Максимальна споживана потужність	160 Вт
⇒ Джерело живлення	220 В, 50 Гц (90-260 В, 50-60 Гц)
Акcesсуари	
⇒ Пульт дистанційного управління з батарейками	1 шт.
⇒ Інструкція по експлуатації та гарантійний талон	1 шт.
Габаритні розміри та вага	
⇒ Габаритні розміри (Шир. X Висот. X Гл.)	858 мм X 598 мм X 669 мм
⇒ Вага (нетто)	43 кг

Примітка:

Конструкція та технічні характеристики можуть змінюватися без попереднього повідомлення.

Рекомендації

Маємо надію, що Ви задоволені телевізором ORION. Для отримання повної системи максимального задоволення рекомендуємо також звернути Вашу увагу на DVD ORION та домашні кінотеатри ORION, які не тільки відрізняються стильним дизайном, а і забезпечать найкращу якість зображення та звуку.

DVD ORION та домашні кінотеатри ORION

(широкий модельний ряд; російське меню; підтримка всіх основних форматів включаючи MPEG4/DivX; розширена система виходів включаючи 5.1 вихід; караоке; радіо тюнер в домашніх кінотеатрах; 3 роки + 3 місяця + 3 дні безкоштовний сервіс та багато чого іншого – детальну інформацію див. за адресою <http://www.orion.ua/>)



модель DVD-883



модель DVD-886



модель HT-891



модель HT-892

Бажаємо Вам тільки ПРАВИЛЬНОГО вибору!