

# ORION

## Серія "MAGIC-PLUS"

## Серия "MAGIC-PLUS"

# MP2121U

### Кольорові телевізори з дистанційним управлінням

## Інструкція по експлуатації



Рекомендується уважно прочитати цю інструкцію перед експлуатацією Вашого телевізора і зберігати її для подальшого користування.

\*\*\*\*\*

Рекомендуется внимательно прочитать данную инструкцию перед эксплуатацией Вашего телевизора и хранить ее для дальнейшего использования.

\*\*\*\*\*

**Українська**  
**Русский**

**Шановні покупці!**  
**Дуже ВДЯЧНІ Вам за придбання телевізора Orion!**

Ми щиро віримо у те, що на протязі довгих років Ви будете отримувати дійсне задоволення перед блакитним екраном Вашого нового телевізора!

Перед початком експлуатації, будь ласка, уважно прочитайте цю інструкцію, яка у простій та зрозумілій формі містить опис та пояснення усіх функцій та налаштувань.

\*\*\*\*\*

**Уважаемые покупатели!**  
**Большое СПАСИБО Вам за покупку телевизора Orion!**

Мы искренне верим в то, что в течение многих лет Вы будете получать истинное удовольствие перед голубым экраном Вашего нового телевизора!

Перед началом эксплуатации, пожалуйста, внимательно прочтите данную инструкцию, которая в простой и понятной форме содержит описания и объяснения всех функций и настроек.

\*\*\*\*\*

# Інструкція по експлуатації

Українською мовою

## **Зміст**

<u>Зміст</u>	<u>4</u>
<u>Кнопки та індикатори передньої/бокової панелі</u>	<u>5</u>
<u>Входи задньої панелі</u>	<u>6</u>
<u>Кнопки пульту дистанційного управління (пульту ДУ)</u>	<u>7</u>
<u>Запропоновані можливості та функції</u>	<u>8</u>
<u>Засоби безпеки та застереження</u>	<u>9</u>
<u>Перед ввімкненням телевізора</u>	<u>12</u>
<u>Під'єднання антени</u>	<u>12</u>
<u>Підключення до мережі перемінного струму</u>	<u>12</u>
<u>Встановлення батарейок у пульт ДУ</u>	<u>12</u>
<u>Ввімкнення/вимкнення телевізора</u>	<u>13</u>
<u>Ввімкнення телевізора</u>	<u>14</u>
<u>Вимкнення телевізора</u>	<u>14</u>
<u>Експлуатація телевізора</u>	<u>14</u>
<u>Регулювання рівня гучності / Відключення звуку</u>	<u>14</u>
<u>Безпосередній вибір програм / Послідовний вибір програм / Виклик попередньої програми</u>	<u>15</u>
<u>Переключення між режимами TV та AV / Відображення номеру програми</u>	<u>15</u>
<u>Календар / "Готельний замок" / "Батьківський замок"</u>	<u>16</u>
<u>Ігри</u>	<u>16</u>
<u>Інші кнопки пульту ДУ</u>	<u>16</u>
<u>Система меню</u>	<u>17</u>
<u>Виклик головного меню</u>	<u>17</u>
<u>Підменю ПРОГРАМА</u>	<u>17</u>
<u>Підменю ЗОБРАЖЕННЯ</u>	<u>19</u>
<u>Підменю ГОДИННИК</u>	<u>19</u>
<u>Підменю УСТАНОВКА</u>	<u>20</u>
<u>Підменю ЗВУК</u>	<u>21</u>
<u>Телетекст</u>	<u>22</u>
<u>Підключення відеомагнітофона та інших пристроїв</u>	<u>23</u>
<u>Поради</u>	<u>24</u>
<u>У випадку несправностей</u>	<u>24</u>
<u>Технічні характеристики</u>	<u>26</u>

## Кнопки та індикатори передньої/бокової панелі

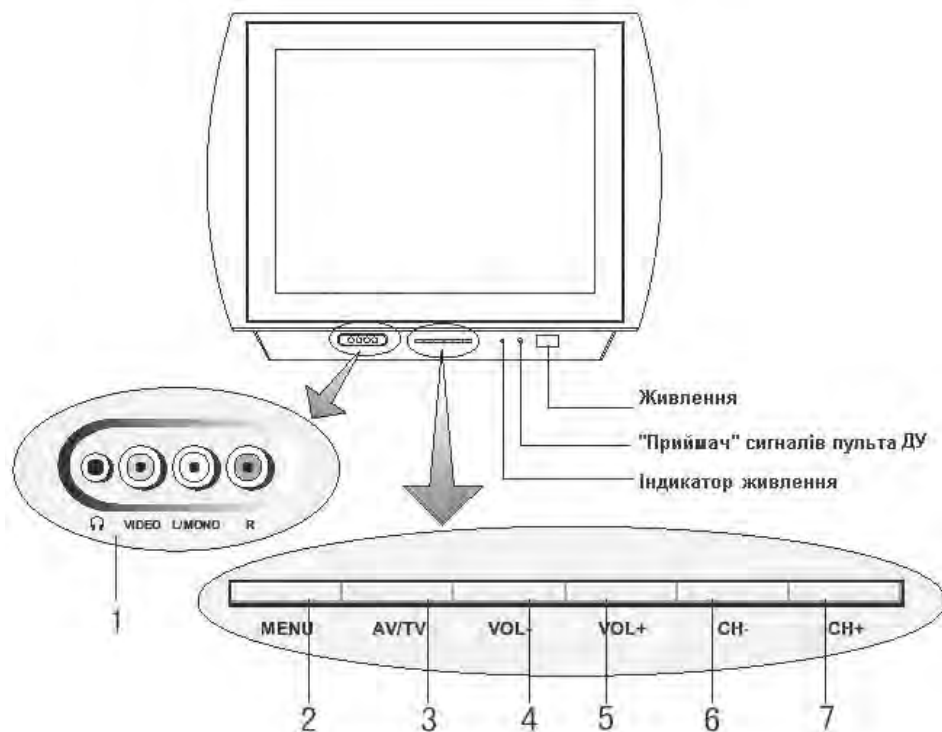

1. : Гніздо для підключення навушників  
AV вхід (VIDEO, AUDIO L, R)

2. МЕНЮ

3. TV/AV

4. Гучність -

5. Гучність +

6. Програма -

7. Програма +

## Входи задньої панелі

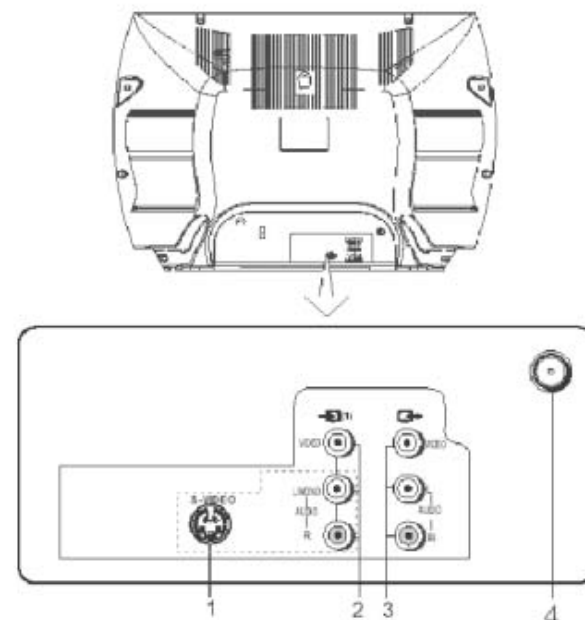

1. S-VIDEO вхід

2. AV1 вхід (VIDEO, AUDIO L/MONO, R)

3. AV вихід (VIDEO, AUDIO L, R)

4. Вхід для підключення антени

## Кнопки пульта дистанційного управління (пульта ДУ)

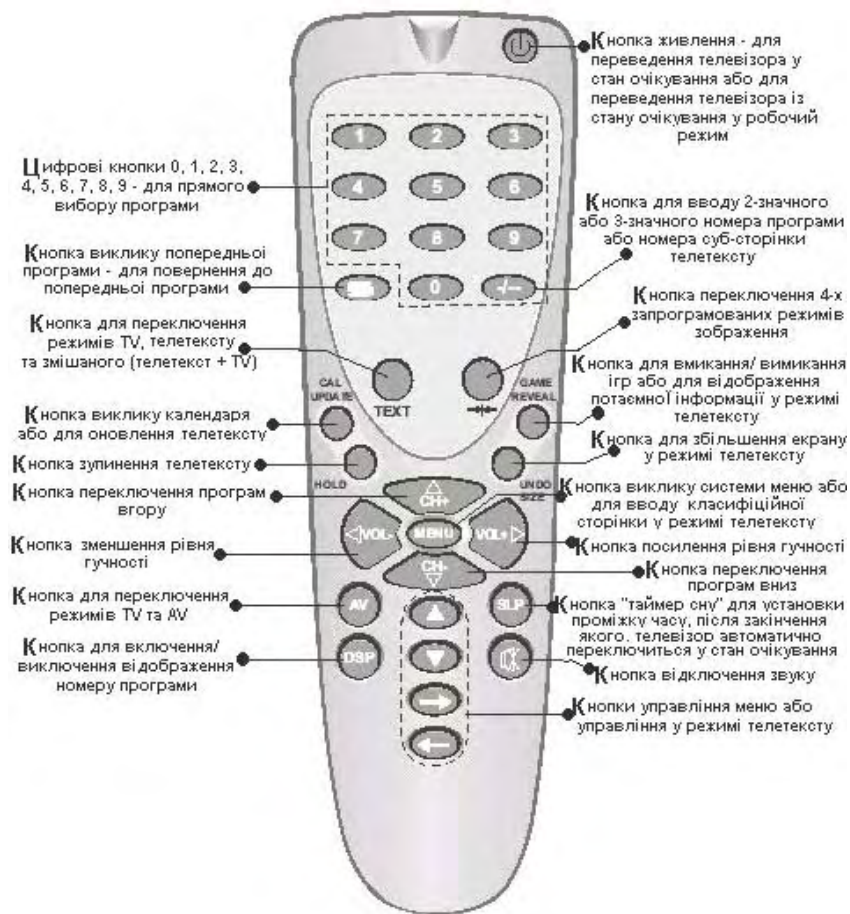

## Запропоновані можливості та функції

- 21-дюймовий кольоровий телевізор з управлінням від пульта ДУ
- Мультисистемність (системи прийому телевізійного віщання та відео відтворення – PAL/ SECAM B/G, D/K; системи AV – PAL, SECAM, NTSC - 3.58 МГц/ 4.43 МГц)
- Система настроювання VST (Voltage Synthesize Tuning), яка забезпечує можливість настроювання однієї програми на декількох каналах
- Цифрова схема I<sup>2</sup>C управління магістраллю
- Удосконалена схема посилення контрастності зображення на чорному фоні
- Удосконалена схема збільшення частоти, посилення країв та поліпшення чіткості зображення
- Цифровий фільтр-“гребінець” NTSC, який забезпечує більш чистіше зображення з більш виразними живими кольорами
- 255 каналів у діапазонах VHF (МВ), UHF (ДМ) та кабельного телебачення
- Можливість настроювання та прийому каналів кабельного телебачення
- Автоматичне та ручне настроювання каналів (ручне настроювання в обох напрямках)
- Зручне та легке управління телевізором через систему екранного меню
- Вибір мови повідомлень екранного меню (російська, українська, англійська та ін)
- Безпосередній вибір програми
- Переключення між двома останніми програмами
- Телетекст (10 стор)
- 2 x аудіо/відео (AV) входа (1 на передній панелі та 1 на задній панелі), 1 x аудіо/відео (AV) вихід (на задній панелі), S-VIDEO вхід (на задній панелі)
- Стерео AV
- Гніздо для підключення навушників (на передній панелі)
- Чотири запрограмованих режима зображення
- Таймер “сну” (для програмування проміжку часу, після закінчення якого, телевізор автоматично переключиться у стан очікування)
- Таймер ввімкнення/вимкнення
- “Батьківський замок” та “готельний замок” (шляхом програмування можливо обмежити повний доступ до перегляду телевізора (“Батьківський замок”) або обмежити доступ до деяких його функцій (“Готельний замок”))
- Автоматичне відключення звуку та наявність блакитного фону у випадку відсутності телевізійного сигналу
- Автоматичне переключення телевізора у стан очікування через 15 хвилин після закінчення трансляції програм
- Наявність календаря та ігр

## Засоби безпеки та застереження

### 1. Установка

Рекомендується розташувати телевізор на рівній поверхні. З метою забезпечення надійної вентиляції та запобігання його падіння при виникненні нестандартних ситуацій (наприклад, землетрус) залиште як мінімум по 10...15 см вільного простору навкруги телевізора (див. мал. справа) і не кладіть на його верхню панель ніяких предметів.

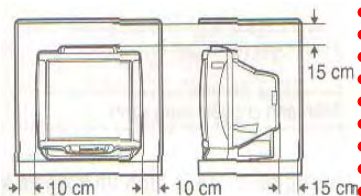

Не рекомендується розташовувати телевізор:

- у тісно заставлених місцях або на меблі,
- у місцях, які підпадають під прямі сонячні промені та високу температуру,
- у місцях, де присутня вологість та запиленість,
- а також у безпосередній близькості від приладів, створюючих сильні магнітні та електричні поля.



У випадку необхідності переміщення телевізора

рекомендується робити це, як мінімум двом людям. При цьому необхідно бути обережним та уважним, і особливо стежити за тим, щоб не вдарити телевізор о будь-які речі і не пошкодити поверхню кінескопа.

### 2. Вентиляція

Усі отвори та прорізи в корпусі цього телевізора призначені для забезпечення відповідного його охолодження методом вентиляції. Тому ніколи не розташовуйте телевізор у місцях з недостатньою вентиляцією, і для запобігання перегріву телевізора в ніякому разі не закривайте ці отвори та прорізи.



### 3. Вода та волога

Не експлуатуйте телевізор у місцях з підвищеним рівнем вологи (особливо у ванних кімнатах, поблизу раковини на кухні, біля пральної машини) та намагайтесь не ставити ємкості з водою або іншою рідиною на телевізор або у безпосередній близькості від нього. Не допускайте попадання води на телевізор та в отвори в його корпусі і ні в якому разі не експлуатуйте його під дощем.

У разі попадання води в отвори в корпусі телевізора рекомендується негайно вимкнути його від мережі перемінного струму, тобто відключити шнур живлення від розетки мережі перемінного струму, і викликати фахівця по ремонту.

### 4. Сторонні предмети

Не допускайте попадання сторонніх предметів в отвори в корпусі телевізора.

У разі попадання сторонніх предметів в отвори в корпусі телевізора рекомендується негайно вимкнути його від мережі перемінного струму, тобто відключити шнур живлення від розетки мережі перемінного струму, і викликати фахівця по ремонту.



### 5. Джерело живлення

Цей телевізор працює тільки від мережі перемінного струму 220 В та частотою 50 Гц (90-270 В, 50-60 Гц). Не рекомендується підключати цей телевізор до джерел напруги з значеннями напруги і частоти, які відрізняються від вказаних.

### 6. Шнур живлення

Шнур живлення телевізора повинен бути прокладений таким чином, щоб не допустити його зацімлення іншими предметами (наприклад, самим телевізором). Пам'ятайте, що пошкодження шнура живлення та вилки може стати причиною пожежі та ураження електричним струмом.

Особливу увагу приділіть також місцю з'єднання шнура з вилкою, розетці мережі перемінного струму та місцю вихода шнура із телевізора.

### 7. Блискавка

Під час грози завжди вимикайте телевізор від мережі перемінного струму (при цьому рекомендується не тільки вимкнути кнопку "Живлення", а ще й відключити шнур живлення від розетки мережі перемінного струму), а також відключайте від телевізора антену.

### 8. Довготривала відсутність

Перед тим, як поїхати з дому на тривалий час завжди вимикайте телевізор від мережі перемінного струму. При цьому рекомендується не тільки вимкнути кнопку "Живлення", а також і відключити шнур живлення від розетки мережі перемінного струму.



### 9. Режим очікування

При вимиканні цього телевізора за допомогою пульта ДУ або при використанні "таймера сну", телевізор переводиться у стан "очікування". При цьому у ньому все ще діє слабкий струм. Тому, з метою додаткової безпеки та економії електроенергії, рекомендується завжди вимикати телевізор від мережі перемінного струму, тобто відключити шнур живлення від розетки мережі перемінного струму (наприклад, на ніч перед сном).

### 10. Чистка

Перед чисткою завжди вимикайте телевізор від мережі перемінного струму, тобто відключайте шнур живлення від розетки мережі перемінного струму. При чистці не використовуйте рідкі чистячі засоби та аерозолі. Чистку робіть м'якою та трохи вологою тканиною.



### 11. Несправності та заміна деталей

У разі виявлення будь-яких несправностей (пошкоджень, дефектів, та ін. як-то дивні звуки або запахи, та т. п.) у телевізорі, рекомендується негайно вимкнути його від мережі перемінного струму, тобто відключити шнур живлення від розетки мережі перемінного струму, і викликати фахівця по ремонту.

Ні в якому разі не намагайтесь самостійно ремонтувати або знімати задню кришку телевізора - це може стати причиною ураження електричним струмом та ін.

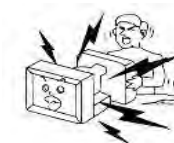

У випадку необхідності зробити заміну деяких деталей телевізора, переконайтесь у тому, що фахівець, який робить заміну, використовує деталі аналогічні тим, що заміняє, або які мають такі ж самі характеристики. Некваліфікована заміна деталей телевізора може стати причиною пожежі, ураження електричним струмом та ін.

## 12. Обслуговування

Обслуговування телевізора повинні робити тільки кваліфіковані спеціалісти. Ні в якому разі не намагайтесь самостійно ремонтувати або знімати задню кришку телевізора, це може стати причиною ураження електричним струмом та ін.

## 13. Багаторазове вмикання/вимикання





З метою збільшення терміну служби телевізора не рекомендується багаторазово повторювати крок вмикання/вимикання телевізора.

### УПАКОВКА

Упаковка виготовлена із матеріалу, який може використовуватись для подальшої переробки. Не дозволяйте дітям гратись з пакувальним матеріалом.

### УВАГА!

**Будь-яке втручання в регулювання, в особливості зміни рівня напруги та заміна променевої трубки, може призвести до збільшення рівня випромінювання. Телевізор, який зазнає такого рода регулювання і модифікації, більше не вважається відповідним цієї ліцензії і не може експлуатуватися у майбутньому.**

	<b>УВАГА</b> НЕБЕЗПЕКА УРАЖЕННЯ ЕЛЕКТРИЧНИМ СТРУМОМ	
	Символ блискавки зі стрілкою на кінці, обмежений рівностороннім трикутником, використовується для попередження користувачів про наявність неізольованих частин та деталей, які можуть представляти небезпеку ураження електричним струмом.	
	Знак оклику, обмежений рівностороннім трикутником, використовується для попередження користувачів про наявність спеціальних та важливих інструкцій по регулюванню та обслуговуванню телевізора.	

## Перед ввімкненням телевізора

### Під'єднання антени

Для отримання оптимальної якості зображення та звуку необхідні зовнішня антена (локальна або загальна уніфікована), відповідний кабель (коаксіальний, опір якого має становити 75 Ом) та відповідний термінальний штепсель.

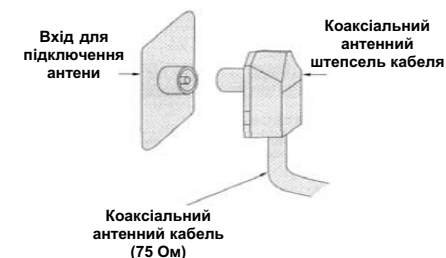

Рекомендується обережно вставити коаксіальний антенний штепсель кабеля у вхід для підключення антени на задній панелі телевізора (див. мал. справа).

### Примітки:

1. Якщо використовується уніфікована антенна система, Вам може знадобитися відповідний кабель та штепсель для з'єднання стінної антенної розетки з телевізійним приймачем.
2. Як вже відмічалось, рекомендується використовувати коаксіальний кабель з опором 75 Ом. При цьому використання такого коаксіального кабелю з опором 75 Ом відвертає виникнення можливих завад та небажаних хвиль. У випадку використання інших кабелів (наприклад, з опором 300 Ом) при підключенні антени рекомендується використовувати спеціальний трансформатор.
3. У випадку використання зовнішньої локальної антени, для запобігання можливих аварій (наприклад, у випадку руйнування антени) рекомендується розташовувати антену на відстані від транспортних магістралей, трамвайних ліній, високовольтних ліній, та т. п. Також пам'ятайте, що оголені дільниці кабелю у повітрі можуть окислитися та стати причиною неякісного прийому телевізійного сигналу.
4. У місцях зі слабким рівнем телевізійного сигналу рекомендується використовувати спеціальні підсилювачі.
5. Під час грози, як вже відмічалось, окрім відключення телевізора від мережі перемінного струму рекомендується також завжди відключати антену від телевізора.

### Підключення до мережі перемінного струму

Цей телевізор працює тільки від мережі перемінного струму 220 В та частотою 50 Гц (90-270 В, 50-60 Гц). Не рекомендується підключати цей телевізор до джерел напруги зі значеннями напруги і частоти, які відрізняються від вказаних.

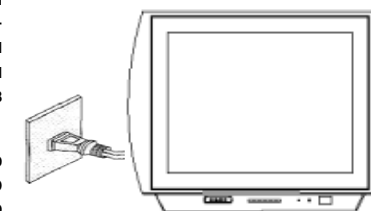

Після розпакування перед підключенням до мережі перемінного струму нехай телевізор нагріється (охолоне) впродовж деякого часу до кімнатної температури.

### Примітки:

Типи штепселів живлення розрізняються в різних державах. Тому можливо штепсель, вказаний на малюнку вище, не буде співпадати з типом штепселя, яким обладнаний Ваш телевізор.

### Встановлення батарейок у пульт ДУ

**Для встановлення батарейок у пульт ДУ** зробіть, будь ласка, наступні операції:

1. Зніміть кришку відсіка батарейок.





2. Строго дотримуючись полярності, встановіть дві батарейки розміру ААА у відсік. При цьому полярність можна визначити за символами "+" та "-" як на батарейках, так і у середині батарейного відсіку пульта ДУ.



3. Встановіть кришку відсіка батарейок на місце.

**Примітки:**

1. Не рекомендується використовувати нікель-кадмієві (Ni-Cd) батарейки з можливістю перезарядки. Вони трохи відрізняються по формі та дії та не зможуть забезпечити бажаного ефекту.
2. Якщо пульт ДУ не використовується впродовж тривалого часу, рекомендується виїняти з нього батарейки. Це відверне пошкодження пульта внаслідок витіку з нього електроліту з батарейок.
3. Рекомендується бережно відноситись до пульта ДУ, так як падіння, удари, вплив вологи можуть пошкодити пульт ДУ та викликати невідповідне його функціонування. Також потрібно пам'ятати, що неправильне використання батарейок (див. мал. внизу) може викликати витік електроліту, який може призвести до корозії пульта ДУ або стати причиною розриву батарейок.

Старі батарейки

Нові батарейки



Заміняти обидва батарейних елементи одночасно

Не використовувати батарейки різних типів (лужні з вугільноцинковими та т. п.)

Забораються підзаряджати

4. На мал. нижче показан радіус дії пульта ДУ.

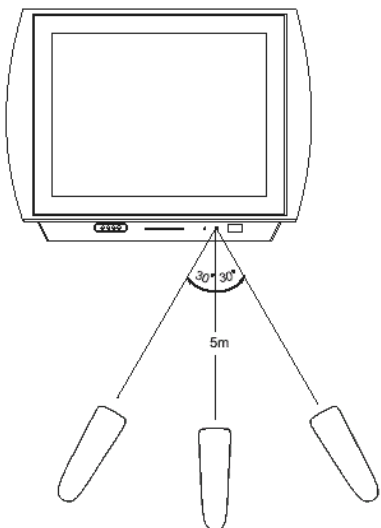

## Ввімкнення/вимкнення телевізора

**Примітки:**

Управління телевізором може здійснюватися як за допомогою пульта ДУ, так і за допомогою органів управління, які знаходяться на передній панелі телевізора.

### Ввімкнення телевізора

Для **ввімкнення телевізора** зробіть, будь ласка, наступні операції:

1. Натисніть кнопку "**Живлення**" на передній панелі телевізора. При цьому телевізор переключиться у режим "очікування" та індикатор живлення засяє червоним.
  2. Для переключення телевізора з режиму "очікування" у робочий режим натисніть кнопку "**Живлення**" на пульті ДУ
- або
3. Натисніть кнопку "**TV/AV**" на пульті ДУ.

Як тільки телевізор переключиться з режиму "очікування" у робочий режим, на екрані з'явиться синій фон або раніше налаштована програма.

### Вимкнення телевізора

Для **вимкнення телевізора** зробіть, будь ласка, наступні операції:

1. Для повного вимкнення телевізора натисніть кнопку "**Живлення**" на передній панелі телевізора. При цьому індикатор живлення згасне.
2. Для переключення телевізора з робочого режиму у режим "очікування" натисніть кнопку "**Живлення**" на пульті ДУ. При цьому звук та зображення зникнуть, але індикатор живлення буде продовжувати сяяти червоним.

**Примітки:**

Відносно автоматичного вимкнення телевізора дивись відповідні підрозділи розділу "Експлуатація телевізора". Тут потрібно тільки відзначити, що через 15 хв після закінчення трансляції програми телевізор автоматично переключиться у режим "очікування" (у випадку, якщо не встановлений таймер вимкнення)

## Експлуатація телевізора

**Примітки:**

1. Як вже відмічалось, управління телевізором може здійснюватися як за допомогою пульта ДУ, так і за допомогою органів управління, які знаходяться на передній панелі телевізора. У цій інструкції дається опис використання в основному пульта ДУ, який розроблен таким чином, щоб дати Вам можливість управління усіма функціями апарата. Основні функції будуть описані у відповідних підрозділах розділу "Система меню". Тіж функції, управління якими не потребує використання системи меню, описані у поточному підрозділі.
2. При читанні цього підрозділа дивіться також розділ "Кнопки пульта дистанційного управління (пульту ДУ)", де Ви зможете відшукати потрібні Вам кнопки.

### Регулювання рівня гучності / Відключення звуку

1. За допомогою кнопок **зменшення/збільшення рівня гучності**, розташованих на пульті ДУ або на передній панелі телевізора, Ви можете **змінювати рівень гучності**. При цьому:
  - для збільшення рівня гучності натисніть кнопку "**VOL+**";
  - для зменшення рівня гучності натисніть кнопку "**VOL-**".

При натисканні будь-якої з цих кнопок на екрані з'явиться шкала та цифрове значення рівня гучності.

**Примітки:**

Потрібно відмітити, що рівень гучності змінюється від 0 до 100.

2. За допомогою кнопки **відключення звуку**, розташованої на пульті ДУ, Ви можете **повністю приглушити гучність**. При цьому:
  - для повного приглушення гучності натисніть один раз цю кнопку;
  - для відновлення нормального рівня гучності натисніть ще раз цю кнопку.

**Примітки:**

Потрібно відмітити, що для відновлення нормального рівня гучності можливо також натиснути будь-яку з кнопок "VOL+" або "VOL-".

### Безпосередній вибір програм / Послідовний вибір програм / Виклик попередньої програми

1. За допомогою цифрових кнопок 0, 1, 2, 3, 4, 5, 6, 7, 8, 9, а також кнопки "вибір цифрового ряряду" (-/--) , розташованих на пульті ДУ, Ви можете здійснювати безпосередній вибір програм. При цьому Ви можете ввести:

- номер програми, який складається із однієї цифри (напр., для вводу номера 8 натисніть кнопку "-/--" декілька разів, поки на екрані не з'явиться напис "--"; потім натисніть кнопку "8");
- номер програми, який складається із 2-х цифр (напр., для вводу номера 18 натисніть кнопку "-/--" декілька разів, поки на екрані не з'явиться напис "--"; потім натисніть кнопку "1", а потім кнопку "8");
- номер програми, який складається із 3-х цифр (напр., для вводу номера 168 натисніть кнопку "-/--" декілька разів, поки на екрані не з'явиться напис "---"; потім натисніть кнопку "1", потім кнопку "6", а потім кнопку "8");

Після введення необхідного номеру програми на екрані з'явиться цифрове значення цієї нової програми.

#### Примітки:

Максимальна кількість каналів 255, тобто 0...254.

2. За допомогою кнопок **переключення програм вгору/вниз**, розташованих на пульті ДУ або на передній панелі телевізора, Ви можете попередньо вибирати програми. При цьому:

- для вибору наступної програми натисніть кнопку "CH+";
- для вибору попередньої програми натисніть кнопку "CH-".

При натисканні будь-якої з цих кнопок на екрані з'явиться цифрове значення нової програми.

3. За допомогою кнопки **виклику попередньої програми** , розташованої на пульті ДУ, Ви можете переключатися між двома останніми програмами (поточною та попередньою).

Наприклад: введіть програму 9, а потім – програму 3. Тепер при натисканні кнопки **виклику попередньої програми** телевізор переключиться на програму 9; при повторному натисканні цієї ж кнопки – на програму 3 і т. д.

### Переключення між режимами TV та AV / Відображення номеру програми

За допомогою кнопки **переключення між режимами TV** (режим перегляду телевізійних програм) та **AV** (режим перегляду відео) (кнопка "AV", розташована на пульті ДУ, або кнопка "TV/AV", розташована на передній панелі телевізора) Ви можете переключатися між режимами TV та AV. При цьому:

1. Для **переключення** з режиму **TV** у режим **AV** натисніть будь-яку з цих кнопок: "AV" розташовану на пульті ДУ, або "TV/AV", розташовану на передній панелі телевізора. Для **повернення** у режим **TV** необхідно ще раз натиснути будь-яку з цих кнопок  
Або
2. Натисніть будь-яку з цифрових кнопок (0, 1, 2, 3, 4, 5, 6, 7, 8, 9), розташованих на пульті ДУ  
Або
3. Натисніть будь-яку з кнопок **переключення програм вгору/вниз** ("CH+" або "CH-"), розташованих на пульті ДУ або на передній панелі телевізора  
Або
4. Натисніть кнопку 

За допомогою кнопки **включення/виключення відображення номеру програми** (кнопка "DSP"), розташованої на пульті ДУ, Ви можете ввімкнути/вимкнути режим відображення номеру програми.

#### Примітки:

1. Якщо Ви не натиснете кнопку "DSP", відображення номеру програми зникне саме по закінченні 5 сек.
2. Якщо встановлений годинник, то у режимі відображення номеру програми поточний час буде також відображатися.

### Календар / "Готельний замок" / "Батьківський замок"

За допомогою кнопки "календар" (кнопка "CAL"), розташованої на пульті ДУ, Ви можете продивитись, а також настроїти календар. При цьому для того, щоб увійти в режим календаря необхідно натиснути кнопку "CAL", а для настроювання значень календаря необхідно користуватись кнопками "CH+"/"CH-" (для установки року) та "VOL+"/"VOL-" (для установки місяця).

Як вже відмічалось, однією з особливостей запропонованих телевізорів є наявність "готельного замку" (шляхом програмування можливо обмежити доступ до підменю "ПРОГРАММИ" (PROGRAM); при цьому також максимальний рівень звуку буде дорівнювати 60) та "батьківського замку" (шляхом програмування можливо обмежити повний доступ до перегляду телевізора; при цьому екран телевізора буде постійно темний).

Для ввімкнення "готельного замку" або "батьківського замку" зробіть, будь ласка, наступні операції:

- A. натисніть кнопку 
- B. натисніть послідовно кнопки 4, 3, 2, 1 на пульті ДУ;
- C. за допомогою кнопок управління меню виберіть "ВКЛ" (ON) у відповідному пункті.

#### Ігри





Як вже відмічалось, однією з особливостей запропонованих телевізорів є наявність ігр.

Для входу у режим ігр зробіть, будь ласка, наступні операції:

1. натисніть кнопку "ігри" (кнопка "GAME") на пульті ДУ;
2. за допомогою кнопок управління меню виберіть номер карти;
3. за допомогою кнопок управління меню виберіть пункт початок гри;
4. за допомогою кнопок управління почніть гру.

#### Примітки:

Нижче ознайомтесь із правилами гри:

Опис позначок:		- чоловік, якого Ви контролюєте (тобто це Ви)
		- "ящик", який Ви повинні штовхати
		- місце призначення "ящика" (тобто куди Ви повинні доштовхати "ящик")
		- "стіна"

Ціль: доштовхати усі "ящики" у місця призначення

Правила: для управління чоловіком, а також для штовхання "ящиків" користуйтеся кнопками управління меню; для відміни дії користуйтеся кнопкою "отмена" (кнопка "UNDO") на пульті ДУ

Вихід: натиснути кнопку "ігри" (кнопка "GAME") на пульті ДУ.

#### Інші кнопки пульту ДУ

Пояснення призначення інших кнопок будуть приведені у відповідних підрозділах розділу "Система меню", а також розділу "Телетекст":

- кнопка **переключення 4-х запрограмованих режимів зображення** (кнопка ) – дивись підрозділ "Підменю ЗОБРАЖЕННЯ" розділу "Система меню";
- кнопка "таймер сну" (кнопка "SLP") - дивись підрозділ "Підменю "ЧАСЫ" (CLOCK)" розділу "Система меню";
- кнопки "ТЕХТ", оновлення телетексту (кнопка "UPDATE"), зупинення телетексту (кнопка "HOLD"), відображення тайної інформації (кнопка "REVEAL"), збільшення екрану (кнопка "SIZE"), виводу класифіційної сторінки, а також червона/зелена/жовта/синя кнопки у режимі телетексту - дивись розділ "Телетекст".



## Система меню

### Примітки:

1. Цей телевізор оснащений системою меню, яка значно полегшує управління його численними функціями. За допомогою системи меню телевізор управляється простим вибором команд, що з'являються на екрані апарата. Усі функції системи меню будуть вказані у поточному розділі.
2. При читанні цього підрозділу дивіться також розділ "Кнопки пульта дистанційного управління (пульта ДУ)", де Ви зможете знайти необхідні кнопки.

### Виклик головного меню

Для входу у головне меню, а також вибору інших підменю необхідно натиснути кнопку **"MENU"** (на передній панелі або на пульті ДУ). При цьому для вибору тих або інших пунктів в підменю, а також для зміни параметрів цих пунктів, користуйтеся кнопками **управління меню** на пульті ДУ або кнопками **"CH+", "CH-", "VOL+" та "VOL-",** розташованих на пульті ДУ або на передній панелі телевізора (у подальшому будемо називати **усі ці кнопки кнопками управління меню**).

### Підменю ПРОГРАМА

В підменю ПРОГРАМА Ви можете **здійснити:**

- *автоматичний пошук програм із запам'ятовуванням;*
- *ручний пошук програм із запам'ятовуванням;*
- *відміну запам'ятовування;*
- *точне підстроювання програм із запам'ятовуванням;*
- *вибір системи кольоровості;*
- *вибір системи звукового супроводження.*

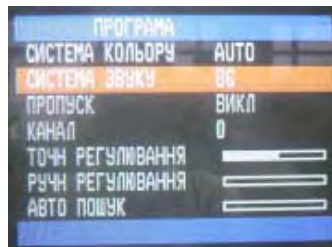

Для включення автоматичного пошуку програм із запам'ятовуванням в підменю **ПРОГРАМА** зробіть, будь ласка, наступні операції:

1. за допомогою кнопки **"MENU"** увійдіть в підменю **ПРОГРАМА**;
2. за допомогою **кнопок управління меню** виберіть пункт **АВТО ПОШУК**;
3. за допомогою **кнопок управління меню**, ввімкніть авто-пошук із послідовним авто-запам'ятовуванням.

### Примітки:

1. Потрібно відмітити, що максимально можлива кількість запам'ятованих програм 255 (0...254).
2. У випадку, якщо деякі програми не запам'ятались у процесі авто-пошуку потрібно настроїти ці програми у **процесі ручної настройки** (див. нижче).

Для включення ручного пошуку програм із запам'ятовуванням в підменю **ПРОГРАМА** зробіть, будь ласка, наступні операції:

1. за допомогою кнопки **"MENU"** увійдіть в підменю **ПРОГРАМА**;
2. за допомогою **кнопок управління меню** виберіть пункт **КАНАЛ** цього підменю;
3. за допомогою **кнопок управління меню** також виберіть номер програми;
4. за допомогою **кнопок управління меню** виберіть пункт **РУЧН РЕГУЛЮВАННЯ** цього підменю;
5. за допомогою **кнопок управління меню** здійсніть ручний пошук із послідовним авто-запам'ятовуванням. При знаходженні найближчої програми пошук припиниться і здійсніться автоматичне запам'ятовування цієї знайденої програми під вибраним номером.

### Примітки:

1. Всі вказані вище кроки можна зробити багато разів і настроїть усі програми, вводячи постійно новий номер програми (як описано вище)
2. Іноді навіть у процесі ручного пошуку програм не завжди якість зображення або/та звуку може Вас задовольнити. Це може бути причиною, наприклад, погодних умов (наприклад, у ясну та сонячну погоду якість зображення та звуку цієї програми відмінне, але у непогоду – погане). У цьому випадку може бути корисна функція **"відміна запам'ятовування програм"**, яка **настроюється у пункті ПРОПУСК** цього підменю (ПРОГРАМА) (див. нижче).

Для включення функції "відміна запам'ятовування програм" в підменю **ПРОГРАМА** зробіть, будь ласка, наступні операції:

1. за допомогою кнопки **"MENU"** увійдіть в підменю **ПРОГРАМА**;
2. за допомогою **кнопок управління меню** виберіть пункт **КАНАЛ** цього підменю;
3. за допомогою **кнопок управління меню** також виберіть номер програми, запам'ятовування якої Ви бажаєте відмінити;
4. за допомогою **кнопок управління меню** виберіть пункт **ПРОПУСК** цього підменю;
5. за допомогою **кнопок управління меню** виберіть **ВКЛ** у цьому пункті **ПРОПУСК** цього підменю. При цьому здійсніться відміна запам'ятовування цієї програми.

### Примітки:

1. Для повернення цієї програми у пам'ять потрібно користуватись цифровими кнопками пульта ДУ ввести номер цієї програми у пункті **КАНАЛ** цього підменю, а потім повторити кроки 1, 4 та 5 (як описано вище), встановивши у пункті **ПРОПУСК** цього підменю **ВКЛ**.
2. Якщо у процесі авто-пошуку та ручного пошуку запам'ятовані програми характеризуються неякісним зображенням або/та звуком – Ви можете скористатися **пунктом ТОЧН РЕГУЛЮВАННЯ** цього підменю **ПРОГРАМА** (див. нижче).

Для включення точного підстроювання програм із запам'ятовуванням в підменю **ПРОГРАМА** зробіть, будь ласка, наступні операції:

1. за допомогою кнопки **"MENU"** увійдіть в підменю **ПРОГРАМА**;
2. за допомогою **кнопок управління меню** виберіть пункт **КАНАЛ** цього підменю;
3. за допомогою **кнопок управління меню** також виберіть номер програми, яку Ви бажаєте точно підстроїти;
4. за допомогою **кнопок управління меню** виберіть пункт **ТОЧН РЕГУЛЮВАННЯ** цього підменю;
5. за допомогою **кнопок управління меню** здійсніть точне підстроювання цієї програми. Всі вказані вище кроки можна зробити багато разів і підстроїти усі програми, вводячи постійно новий номер програми (як описано вище).

### Примітки:

Іноді зображення програми не якісне. Можливо потрібно встановити іншу систему кольоровості, яка **настроюється у пункті СИСТЕМА КОЛЬОРУ** цього підменю **ПРОГРАМА** (див. нижче).

Для регулювання системи кольоровості в підменю **ПРОГРАМА** зробіть, будь ласка, наступні операції:

1. за допомогою кнопки **"MENU"** увійдіть в підменю **ПРОГРАМА**;
2. за допомогою **кнопок управління меню** здійсніть вибір системи кольоровості, при якій зображення найкраще.

### Примітки:

1. Іноді звук програми не якісний. Можливо потрібно встановити іншу систему звукового супроводження, яка **настроюється у пункті СИСТЕМА ЗВУКУ** цього підменю **ПРОГРАМА** (див. нижче).
2. До речі, у режимі AV в підменю **ПРОГРАМА** буде тільки можливість вибору системи кольоровості.

Для регулювання системи звукового супроводження в підменю **ПРОГРАМА** зробіть, будь ласка, наступні операції:

1. за допомогою кнопки **"MENU"** увійдіть в підменю **ПРОГРАМА**;
2. за допомогою **кнопок управління меню** виберіть пункт **СИСТЕМА ЗВУКУ** цього підменю;
3. за допомогою **кнопок управління меню** здійсніть вибір системи звукового супроводження, при якій звучання найкраще.

## Підменю ЗОБРАЖЕННЯ

В підменю **ЗОБРАЖЕННЯ** Ви можете встановити за Вашим смаком **наступні параметри зображення**:

- **яскравість**;
- **контрастність**;
- **кольоровість**;
- **різкість**.

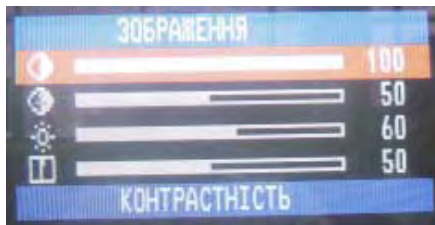

Для **регулювання параметрів зображення** (яскравість, контрастність, кольоровість, різкість) зробіть, будь ласка, наступні операції:

1. за допомогою кнопки **"MENU"** увійдіть в підменю **ЗОБРАЖЕННЯ**;
2. за допомогою **кнопок управління меню** виберіть необхідний Вам пункт;
3. за допомогою **кнопок управління меню** здійсніть регулювання цього пункту;
4. потрібно також відмітити, що за допомогою кнопки **переключення запрограмованих режимів зображення** (кнопка), розташованої на пульті ДУ, Ви можете **вибрати один з 4-х запрограмованих режимів зображення** (один з яких може настроюватися Вами). При цьому вибір певного одного з 4-х запрограмованих режимів зображення здійснюється повторним натисканням цієї кнопки, а зміна цих 4-х запрограмованих режимів зображення здійснюється у циклічному порядку.

**Примітки:**

Потрібно також відмітити, що при переключенні програм вибраний режим зображення залишається.

## Підменю ГОДИННИК

В підменю **ГОДИННИК** Ви можете встановити по Вашому бажанню **наступні параметри**:

- **проміжок часу, після закінчення якого телевизор автоматично переключиться у стан "очікування"**;
- **годинник** (тобто **поточний час**);
- **час вимкнення** (тобто **час, в який телевизор переключиться із робочого режиму у стан "очікування"**);
- **час ввімкнення** (тобто **час, в який телевизор переключиться зі стану "очікування" у робочий режим**), а також **ту програму, на яку Ви бажаєте, щоб телевизор переключився зі стану "очікування" у робочий режим**.

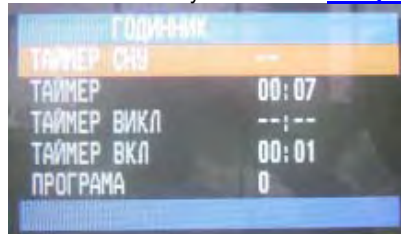

Для **установки певного проміжку часу, після закінчення якого, телевизор автоматично переключиться у стан очікування регулювання параметрів зображення** зробіть, будь ласка, наступні операції:

1. за допомогою кнопки **"MENU"** увійдіть в підменю **ГОДИННИК**;
2. за допомогою **кнопок управління меню** здійсніть установку необхідного Вам проміжку часу, після закінчення якого, телевизор автоматично переключиться у стан очікування. При цьому потрібно відмітити, що зміна цього проміжку часу здійснюється з кроком у 10 хв і у наступному циклічному порядку: 10, 20, 30, 40, 50, 60 хвилин.

**Примітки:**

Потрібно також відмітити, що за допомогою кнопки "таймер сну" (кнопка **"SLP"**), розташованої на пульті ДУ, Ви можете теж встановити необхідний Вам проміжок часу, після закінчення якого, телевизор автоматично переключиться у стан очікування. При цьому установка певного проміжку часу, після закінчення якого, телевизор автоматично переключиться у стан очікування, здійснюється повторним натисканням цієї кнопки **"SLP"**.

Для **установки годинника** (тобто **поточного часу**) зробіть, будь ласка, наступні операції:

1. за допомогою кнопки **"MENU"** увійдіть в підменю **ГОДИННИК**;
2. за допомогою **кнопок управління меню** виберіть пункт **ТАЙМЕР** цього підменю;
3. за допомогою **кнопок управління меню** здійсніть установку поточного часу.

Для **установки часу вимкнення** (тобто **часу, в який телевизор переключиться із робочого режиму у стан "очікування"**) зробіть, будь ласка, наступні операції:

1. за допомогою кнопки **"MENU"** увійдіть в підменю **ГОДИННИК**;
2. за допомогою **кнопок управління меню** виберіть пункт **ТАЙМЕР ВИКЛ** цього підменю;
3. за допомогою **кнопок управління меню** здійсніть установку часу вимкнення.

**Примітки:**

Потрібно відмітити, що регулювання часу вимкнення можливе тільки тоді, коли встановлений поточний час.

Для **установки часу ввімкнення** (тобто **часу, в який телевизор переключиться зі стану "очікування" у робочий режим**), зробіть, будь ласка, наступні операції:

1. за допомогою кнопки **"MENU"** увійдіть в підменю **ГОДИННИК**;
2. за допомогою **кнопок управління меню** виберіть пункт **ТАЙМЕР ВКЛ** цього підменю;
3. за допомогою **кнопок управління меню** здійсніть установку часу ввімкнення.

**Примітки:**

Потрібно відмітити, що регулювання часу ввімкнення можливе тільки тоді, коли встановлений поточний час.

Для **установки програми, на яку Ви бажаєте, щоб телевизор переключився зі стану "очікування" у робочий режим**, зробіть, будь ласка, наступні операції:

1. за допомогою кнопки **"MENU"** увійдіть в підменю **ГОДИННИК**;
2. за допомогою **кнопок управління меню** виберіть пункт **ПРОГРАМА** цього підменю;
3. за допомогою **кнопок управління меню** здійсніть установку номера програми.

**Примітки:**

Потрібно відмітити, що установка програми можлива тільки тоді, коли встановлений час ввімкнення.

## Підменю УСТАНОВКА

В підменю **УСТАНОВКА** Ви можете встановити за Вашим смаком **наступні параметри**:

- **мову повідомлень екранного меню** (**російська, українська, англійська або ін.**);
- **режим аудіо**;
- **ввімкнути/вимкнути блакитний фон** (у випадку відсутності ТВ сигналу);
- а також **пересортувати (назначити новий номер) програми**.



Для **установки мови повідомлень екранного меню** зробіть, будь ласка, наступні операції:

1. за допомогою кнопки **"MENU"** увійдіть в підменю **УСТАНОВКА**;
2. за допомогою **кнопок управління меню** здійсніть установку мови повідомлень екранного меню.

Для **ввімкнення/вимкнення блакитного фону** зробіть, будь ласка, наступні операції:

1. за допомогою кнопки **"MENU"** увійдіть в підменю **УСТАНОВКА**;
2. за допомогою **кнопок управління меню** виберіть пункт **БЛАКИТНИЙ ФОН** цього підменю;
3. за допомогою **кнопок управління меню** здійсніть установку (**ВКЛ** або **ВИКЛ**) в цьому пункті.

Для пересортування (назначання нового номеру) програми зробіть, будь ласка, наступні операції:

1. за допомогою кнопки "MENU" увійдіть в підменю УСТАНОВКА;
2. за допомогою **кнопок управління меню** виберіть пункт ПРОГРАМИ цього підменю;
3. за допомогою **кнопок управління меню** (або **кнопки "VOL+"/"VOL-"**), виберіть номер програми, яку Ви бажаєте перенумерувати. Після цього натисніть кнопку "VOL+";
4. за допомогою **кнопок управління меню** (або **кнопки "VOL+"/"VOL-"**), виберіть новий номер програми. Після цього натисніть кнопку "VOL-";
5. повторіть кроки 3 та 4 для інших програм.

### Підменю ЗВУК

В підменю ЗВУК Ви можете встановити за Вашим смаком наступні параметри звукової системи:

- **баланс звукової системи;**
- **баси (низькі частоти звукової системи);**
- **високі (високі частоти звукової системи);**
- а також **ввімкнути/вимкнути ефекти об'ємного звучання та автоматичного балансування гучності.**

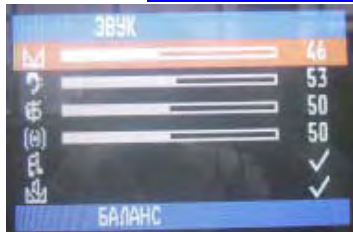

Для регулювання параметрів звукової системи (балансу, високих та низьких частот різних ефектів) зробіть, будь ласка, наступні операції:

1. за допомогою кнопки "MENU" увійдіть в підменю ЗВУК;
2. за допомогою **кнопок управління меню** виберіть необхідний Вам пункт;
3. за допомогою **кнопок управління меню** здійсніть регулювання цього пункту;

## Телетекст

Як вже відмічалось, однією з особливостей запропонованих телевізорів є можливість прийому телетексту (передаваної на різних каналах різноманітної інформації – новини, погода, ТВ програми, ціни та т. п.).

Для входу у режим телетексту натисніть, будь ласка, кнопку "ТЕХТ" на пульті ДУ (див. мал. справа). Для того, щоб увійти в режим показу телетексту на фоні телевізійної програми (т. н. змішаний режим) натисніть, будь ласка, ще раз кнопку "ТЕХТ" на пульті ДУ. Для виходу з режиму телетексту натисніть, будь ласка, ще раз кнопку "ТЕХТ" на пульті ДУ.

Для того, щоб продивитись оновлену сторінку телетексту натисніть, будь ласка, кнопку **оновлення телетексту** (кнопка "UPDATE") на пульті ДУ (див. мал. справа). При цьому у лівому верхньому куті з'явиться напис "???" і Ви можете ввести номер необхідної Вам сторінки. Коли ця сторінка стане доступною, напис "???" зміниться на номер цієї сторінки.

Для того, щоб продивитись скриту інформацію сторінки телетексту (таку як, напр., відповіді на загадки або рішення головоломки) натисніть, будь ласка, кнопку **відображення тайної інформації** (кнопка "REVEAL") на пульті ДУ (див. мал. справа). Для того, щоб звернути цю інформацію з екрана натисніть, будь ласка, ще раз кнопку **відображення тайної інформації** (кнопка "REVEAL") на пульті ДУ.



Так як деякі сторінки телетексту мають т. н. суб-сторінки, які змінюються одна за іншою автоматично та послідовно, то Ви можете зупинити необхідну Вам сторінку/суб-сторінку шляхом натискання кнопки **зупинення телетексту** (кнопка "HOLD") на пульті ДУ. Для повернення у режим бачення наступних сторінок/суб-сторінок натисніть, будь ласка, ще раз цю кнопку **зупинення телетексту** (кнопка "HOLD") на пульті ДУ.

Шляхом натискання кнопки **збільшення екрану** (кнопка "SIZE") на пульті ДУ Ви можете збільшити верхню половину екрана у режимі телетексту. Повторним натисканням цієї ж кнопки **збільшення екрану** (кнопка "SIZE") на пульті ДУ Ви можете також збільшити нижню половину екрана у режимі телетексту. Ще одним натисканням цієї ж кнопки **збільшення екрану** (кнопка "SIZE") на пульті ДУ Ви повернете нормальний режим екрану у режимі телетексту.

Шляхом натискання **червоної/зеленої/жовтої/синьої** кнопок, які управляють пам'яттю, Ви можете отримати миттєвий доступ до вибраних сторінок телетексту.

Шляхом натискання кнопки **визову класифіційної сторінки** (сторінки, яка містить інформацію о різноманітних темах), Ви можете повернутись на цю класифіційну сторінку телетексту.

## Підключення відеомагнітофона та інших пристроїв

Так як телевізор має як AV входи, так і AV виходи, то до нього можливо підключати як "відео-джерела" (напр., див. схеми 1 та 2), так і "пристрої-приймачи" (напр., див. схему 2).

1

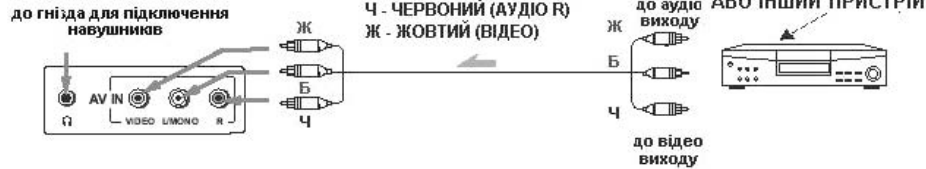

2

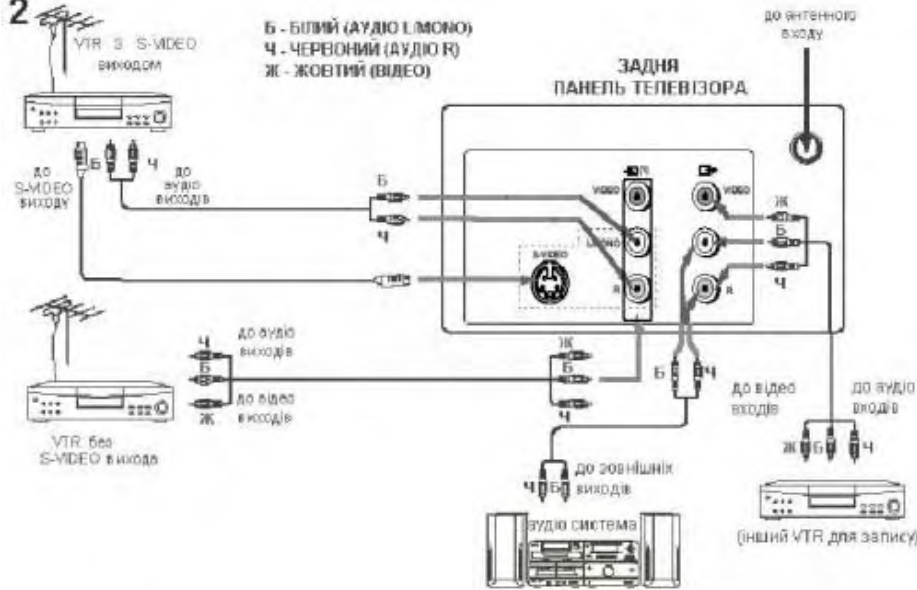

### Примітки:

1. При підключенні зовнішніх пристроїв до телевізора рекомендується відключити як телевізор, так і цей зовнішній пристрій від мережі перемінного струму.
2. Також рекомендується за більш детальною інформацією звертатися до інструкцій по експлуатації цих зовнішніх пристроїв.
3. Також не рекомендується використовувати AV вхід 1 і S-VIDEO одночасно. S-VIDEO має пріоритет і при підключенні до AV входу 1 рекомендується відключити будь-яке обладнання від S-VIDEO.

## Поради

### При перегляді

При перегляді телевізора рекомендується знаходитись на відстанні у 5-7 разів більше розміру екрана по вертикалі. При цьому телевізор повинен знаходитись на рівні трохи нижче погляду користувача, що не призведе до втоменості очей.

Також при перегляді телевізора рекомендується користуватися м'яким, напрямним світлом та відрегулювати яскравість, контрастність та звук за Вашим смаком.

### Догляд

Прочищайте екран та корпус телевізора злегка вологою м'якою непильною тканиною. При цьому не рекомендується використовувати абразивні чистячі засоби, розчини, які містять бензол або бензин або використовувати інші хімічні розчини, так як вони можуть пошкодити покриття екрану. Перед чисткою завжди вимикайте телевізор від мережі перемінного струму.

Рекомендується також не ставити на телевізор вироби з гуми або пластика, так як вони можуть залишити відбитки на корпусі телевізора.

До речі, при торканні до екрану телевізора можливо Ви відчуєте удар слабким електричним струмом. Це екранна статична електрика - результат накопичення статичної електрики на поверхні кінескопа. Така статична електрика безпечна через малу свою величину (знімаючи синтетичну сорочку, наприклад, іноді Ви можете теж відчути її).

## У випадку несправностей

Перш ніж звернутися за техобслуговуванням, визначте ознаки несправностей та зробіть деякі перевірки як показано нижче.

Ознаки несправностей		Перевірки
Зображення	Звук	
Немає зображення і немає звуку		

















Немає зображення





Немає звуку

		<p>Будь ласка, перевірте:</p> <ul style="list-style-type: none"> <li>• Чи підключений штепсель до розетки перемінного струму?</li> <li>• Чи не вимкнена кнопка "Живлення"?</li> <li>• Чи надійно підключена антена?</li> <li>• Чи ретельно вставлений штекер антенного кабеля у гніздо телевізора?</li> <li>• Чи не ушкоджений антенний кабель, та чи правильного типу використовується штекер антенного кабеля?</li> <li>• Чи правильно Ви натиснули кнопку на пульті ДУ? (Може треба спробувати ще раз)</li> <li>• Чи правильно встановлені рівні контрастності, яскравості, гучності (при цьому рекомендується перевірити шляхом натискання на кнопку "Живлення" або на пульті ДУ)</li> </ul>
--	--	--------------------------------------------------------------------------------------------------------------------------------------------------------------------------------------------------------------------------------------------------------------------------------------------------------------------------------------------------------------------------------------------------------------------------------------------------------------------------------------------------------------------------------------------------------------------------------------------------------------------------------------------------------------------------------------------------

### Неякісне зображення або/та неякісний звук

		<p>Будь ласка, перевірте:                  Чи вірно Ви вибрали телевізійну систему?                  Чи не стоїть телевізор або антенний кабель поблизу динаміків акустичної системи, незаземленого аудіо устаткування або неонових освітлень,...?                  Чи немає навкруги Вашого дому гір або високих будинків? (Гори та високі будинки можуть стати причиною виникнення подвійного зображення та появи мигаючих символів на екрані телевізора. Іноді Ви можете покращити якість зображення зміною спрямованості зовнішньої антени)                  Чи точно Ви настроїли програму?                  Чи правильно встановлені рівні контрастності, яскравості, гучності?</p>
Без коліра	Нормальний звук	
		
"Скрембльоване" зображення	Нормальний або слабкий звук	
		
Кольорові "латки"	Нормальний звук	
		
Без коліра	Звук з шумами	
		
"Засніжене" зображення	Звук з шумами	
		
Повторне зображення	Нормальний звук	
		
Радіозавади	Звук з шумами	

		Будь ласка, перевірте: Чи не натиснули Ви кнопку вимкнення звуку (MUTE)?
Нормальне зображення	Без звуку	

### Проблеми з пультом ДУ

Телевізор більше не виконує команди пульта ДУ	<p>Будь ласка, перевірте:</p> <ul style="list-style-type: none"> <li>- Чи не розрядилися батарейки пульта ДУ?</li> <li>- Чи правильно вставлені батарейки у пульт ДУ (перевірте дотримання полярності установлених батарейок)?</li> <li>- Чи не пошкодили Ви випадково пульт ДУ?</li> </ul> <p>Ви можете користуватись органами управління самого телевізора, які розташовані на передній панелі.</p>
-----------------------------------------------	-------------------------------------------------------------------------------------------------------------------------------------------------------------------------------------------------------------------------------------------------------------------------------------------------------------------------------------------------------------------------------------------------------

**Якщо Ви сумніваєтесь, рекомендується викликати майстра з обслуговування. Ні в якому разі не намагайтесь самостійно ремонтувати або знімати задню кришку телевізора, це може призвести до ураження електричним струмом та ін.**

Перераховані нижче явища вважаються нормальними і не являються результатом несправностей телевізора:

- При торканні до екрану телевізора, можливо, Ви відчуєте удар слабким електричним струмом. Як вже відмічалось вище, це екранна статична електрика - результат накопичення статичної електрики на поверхні кінескопа. Така статична електрика через малу свою величину безпечна.
- При різкій зміні температури телевізор може видавати потріскуючий звук. У випадку, якщо зображення та звук у нормі, це не являється несправністю.
- При появі на екрані нерухомого яскравого зображення (наприклад, білого плаття) воно може бути пофарбованим. Це проблема усіх кінескопів, і коли яскраве зображення зникає, пофарбування теж зникає.

### Технічні характеристики

<b>Кінескоп</b>
⇒ Розмір ..... 21" (54 см)

<b>Системи</b>
⇒ Системи прийому телевізійного віщання та відео відтворення ..... PAL/SECAM B/G, D/K
⇒ Системи AV ..... PAL, SECAM, NTSC - 3.58МГц/ 4.43МГц

<b>Канали</b>
⇒ Канали (частота тюнера) ..... VHF(L): 46.25-168.25МГц; VHF(H): 175.25-463.25МГц; UHF: 471.25-863.25МГц
⇒ Канали (кабельне телебачення) ..... Mid band: X- Z, S1- S10; Super band: S11- S20; Hyper band: S21- S41
⇒ Кількість каналів ..... 255
⇒ Індикація каналів ..... Екранний дисплей

<b>Екранне меню, звуковий вихід, автоматичне вимкнення</b>
⇒ Мова повідомлень екранного меню ..... Російська/українська/англійська/ін
⇒ Потужність звукового виходу ..... 2*2,5 Вт
⇒ Проміжки часу автоматичного відключення ..... 10...60 хв, з інтервалом 10 хв

<b>Входи та термінали</b>
⇒ Радіочастотний (RF) антенний вхід ..... 75 Ом (несиметричний)
⇒ Відео/аудіо термінали ..... 1 Vp-p, 75 Ом
⇒ аудіо вхід ..... •200 мВ (ефективний), •70 кОм

<b>Споживана потужність та джерело живлення</b>
⇒ Максимальна споживана потужність ..... 70 Вт
⇒ Джерело живлення ..... 220 В, 50 Гц (90-270 В, 50-60 Гц)

<b>Акcesсуари</b>
⇒ Пульт дистанційного управління з батарейками ..... 1 шт.
⇒ Інструкція по експлуатації та гарантійний талон ..... 1 шт.

<b>Габаритні розміри та вага</b>
⇒ Габаритні розміри (Шир. X Висот. X Гл.) ..... 590 мм x 448 мм x 483 мм
⇒ Вага (нетто) ..... 23 кг

**Примітка:**  
Конструкція та технічні характеристики можуть змінюватися без попереднього повідомлення.