

ORION®

Серія "MAGIC-PLUS"
Серія "MAGIC-PLUS"

MP2126P

Кольорові телевізори
з дистанційним управлінням

Інструкція по експлуатації



Українська
Русский

Шановні покупці!
Дуже **ВДЯЧНІ** Вам за придбання телевізора
Orion!

Ми щиро віримо у те, що на протязі довгих років Ви будете отримувати дійсне задоволення перед блакитним екраном Вашого нового телевізора!

Перед початком експлуатації, будь ласка, уважно прочитайте цю інструкцію, яка у простій та зрозумілій формі містить опис та пояснення усіх функцій та налаштувань.

Уважаемые покупатели!
Большое **СПАСИБО** Вам за покупку телевізора
Orion!

Мы искренне верим в то, что в течение многих лет Вы будете получать истинное удовольствие перед голубым экраном Вашего нового телевізора!

Перед началом эксплуатации, пожалуйста, внимательно прочтите данную инструкцию, которая в простой и понятной форме содержит описания и объяснения всех функций и настроек.

Інструкція по експлуатації

Українською мовою

Зміст

Кнопки та індикатори передньої/бокової панелі	5
Входи задньої панелі	5
Кнопки пульту дистанційного управління (пульту ДУ)	6
Запропоновані можливості та функції	7
Засоби безпеки та застереження	8
Перед ввімкненням телевізора	11
Під'єднання антени	11
Підключення до мережі перемінного струму	11
Встановлення батарейок у пульт ДУ	11
Ввімкнення/вимкнення телевізора	13
Ввімкнення телевізора	13
Вимкнення телевізора	13
Експлуатація телевізора	13
Регулювання рівня гучності / Відключення звуку	13
Безпосередній вибір програм / Послідовний вибір програм / Виклик попередньої програми	13
Переключення між режимами TV та AV / Відображення номеру програми	14
Формат екрану	14
Сканування каналів	14
Таймер сну	15
Календар	15
Ігри	15
Інші кнопки пульту ДУ	15
Система меню	16
Виклик головного меню	16
Підменю НАСТРОЙКА	16
Підменю ЗОБРАЖЕННЯ	18
Підменю ЗВУК	18
Підменю НАЛАШТУВАННЯ	18
Підменю ТАЙМЕР	20
Підменю ЗАБОРОНА	20
Телетекст	22
Підключення відеомагнітофона та інших пристроїв	23
Поради	25
У випадку несправностей	25
Технічні характеристики	27
Рекомендації	28

Кнопки та індикатори передньої / бокової панелі Входи задньої панелі

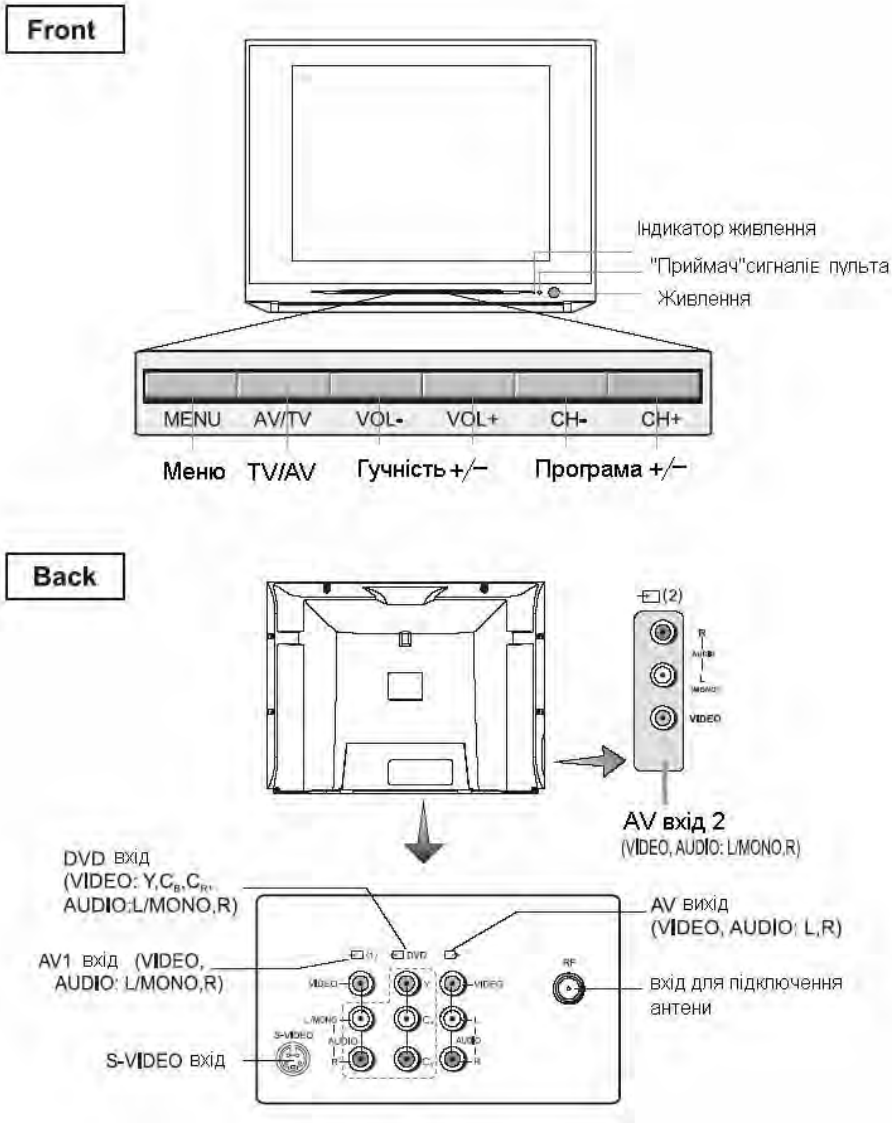

Кнопки пульту дистанційного управління (пульту ДУ)

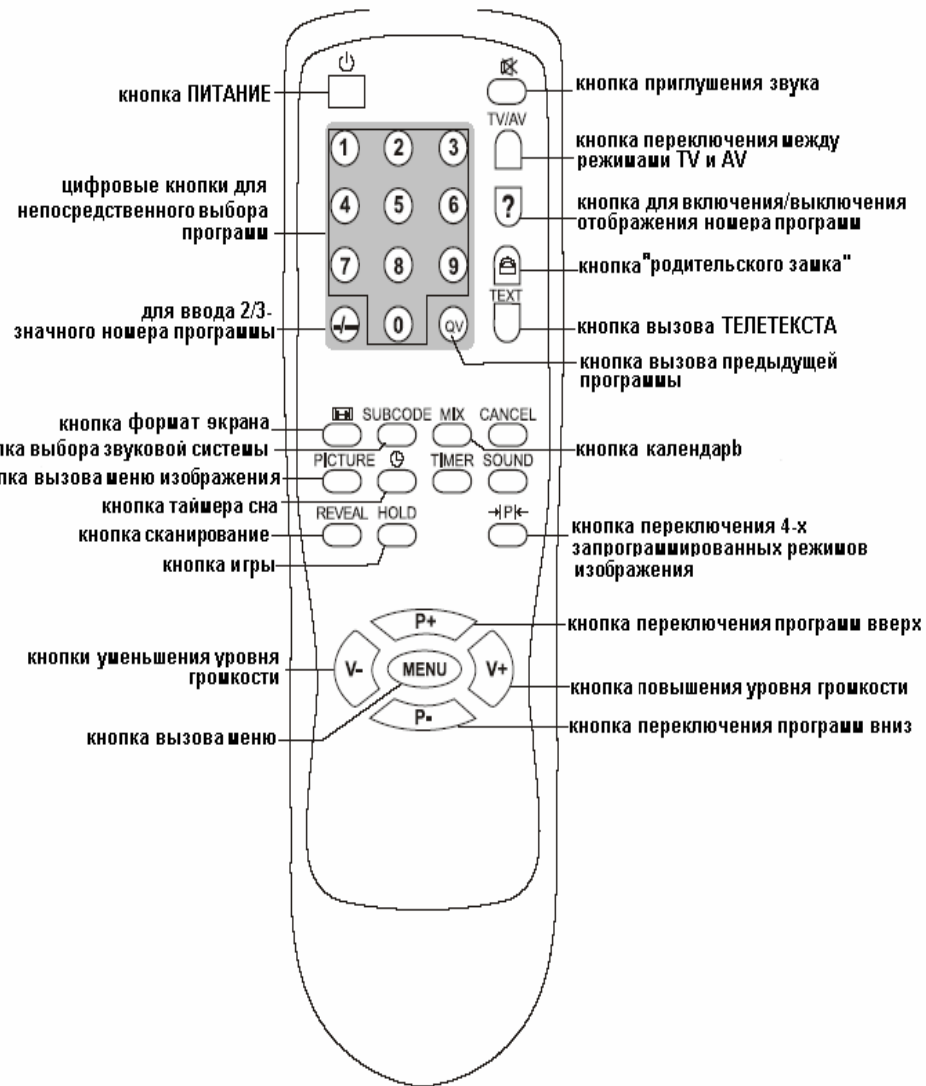

Запропоновані можливості та функції

- 21-дюймовий кольоровий телевізор з управлінням від пульта ДУ
- Мультисистемність (системи прийому телевізійного віщання та відео відтворення – PAL/ SECAM B/G, D/K; системи AV – PAL, SECAM, NTSC - 3.58 МГц/ 4.43 МГц)
- Система настроювання VST (Voltage Synthesize Tuning), яка забезпечує можливість настроювання однієї програми на декількох каналах
- Цифрова схема I²C управління магстраллю
- Удосконалена схема посилення контрастності зображення на чорному фоні
- 200 каналів у діапазонах VHF (МВ), UHF (ДМ) та кабельного телебачення
- Можливість настроювання та прийому каналів кабельного телебачення
- Автоматичне та ручне настроювання каналів (ручне настроювання в обох напрямках)
- Зручне та легке управління телевізором через систему екранного меню
- Вибір мови повідомлень екранного меню (російська, українська, англійська та ін)
- Безпосередній вибір програми
- Переключення між двома останніми програмами
- Телетекст (10 стор)
- 2 x аудіо/відео (AV) входа, 1 x аудіо/відео (AV) вихід, 1 x S-VIDEO вхід та 1 x компонентний YCrCb вхід
- Стерео AV
- Чотири запрограмованих режими зображення
- Таймер "сну" (для програмування проміжку часу, після закінчення якого, телевізор автоматично переключиться у стан очікування)
- Таймер ввімкнення/вимкнення
- "Батьківський замок" та "готельний замок" (шляхом програмування можливо обмежити повний доступ до перегляду вибраних програм ("Батьківський замок") або обмежити доступ до деяких його функцій ("Готельний замок"))
- Автоматичне відключення звуку та наявність блакитного фону у випадку відсутності телевізійного сигналу
- Автоматичне переключення телевізора у стан очікування через 15 хвилин після закінчення трансляції програм
- Наявність календаря та ігр

Засоби безпеки та застереження

1. Установка

Рекомендується розташувати телевізор на рівній поверхні. З метою забезпечення надійної вентиляції та запобігання його падіння при виникненні нестандартних ситуацій (наприклад, землетрус) залиште як мінімум по 10...15 см вільного простору навкруги телевізора (див. мал. справа) і не кладіть на його верхню панель ніяких предметів.

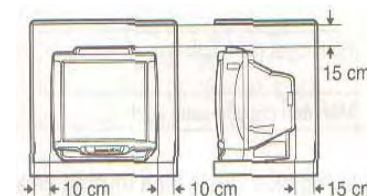

Не рекомендується розташовувати телевізор:

- у тісно заставлених місцях або на меблі,
- у місцях, які підпадають під прямі сонячні промені та високу температуру,
- у місцях, де присутня вологість та запиленість,
- а також у безпосередній близькості від приладів, створюючих сильні магнітні та електричні поля.



У випадку необхідності переміщення телевізора рекомендується робити це, як мінімум двома людьми. При цьому необхідно бути обережним та уважним, і особливо стежити за тим, щоб не вдарити телевізор о будь-які речі і не пошкодити поверхню кінескопа.

2. Вентиляція

Усі отвори та прорізи в корпусі цього телевізора призначені для забезпечення відповідного його охолодження методом вентиляції. Тому ніколи не розташовуйте телевізор у місцях з недостатньою вентиляцією, і для запобігання перегріву телевізора в ніякому разі не закривайте ці отвори та прорізи.

3. Вода та волога

Не експлуатуйте телевізор у місцях з підвищеним рівнем вологи (особливо у ванних кімнатах, поблизу раковини на кухні, біля пральної машини) та намагайтесь не ставити ємкості з водою або іншою рідиною на телевізор або у безпосередній близькості від нього. Не допускайте попадання води на телевізор та в отвори в його корпусі і ні в якому разі не експлуатуйте його під дощем.



У разі попадання води в отвори в корпусі телевізора рекомендується негайно вимкнути його від мережі перемінного струму, тобто відключити шнур живлення від розетки мережі перемінного струму, і викликати фахівця по ремонту.

4. Сторонні предмети

Не допускайте попадання сторонніх предметів в отвори в корпусі телевізора.

У разі попадання сторонніх предметів в отвори в корпусі телевізора рекомендується негайно вимкнути його від мережі перемінного струму, тобто відключити шнур живлення від розетки мережі перемінного струму, і викликати фахівця по ремонту.



5. Джерело живлення

Цей телевізор працює тільки від мережі перемінного струму 220 В та частотою 50 Гц (90-260 В, 50-60 Гц). Не рекомендується підключати цей телевізор до джерел напруги зі значеннями напруги і частоти, які відрізняються від вказаних.

6. Шнур живлення

Шнур живлення телевізора повинен бути прокладений таким чином, щоб не допустити його зацімнення іншими предметами (наприклад, самим телевізором). Пам'ятайте, що пошкодження шнура живлення та вилки може стати причиною пожежі та ураження електричним струмом.

Особливу увагу приділіть також місцю з'єднання шнура з вилкою, розетці мережі перемінного струму та місцю вихода шнура із телевізора.

7. Блискавка

Під час грози завжди вимикайте телевізор від мережі перемінного струму (при цьому рекомендується не тільки вимкнути кнопку "Живлення", а ще й відключити шнур живлення від розетки мережі перемінного струму), а також відключайте від телевізора антену.

8. Довготривала відсутність

Перед тим, як поїхати з дому на тривалий час завжди вимикайте телевізор від мережі перемінного струму. При цьому рекомендується не тільки вимкнути кнопку "Живлення", а також і відключити шнур живлення від розетки мережі перемінного струму.



9. Режим очікування

При вмиканні цього телевізора за допомогою пульта ДУ або при використанні "таймера сну", телевізор переводиться у стан "очікування". При цьому у ньому все ще діє слабкий струм. Тому, з метою додаткової безпеки та економії електроенергії, рекомендується завжди вимикати телевізор від мережі перемінного струму, тобто відключити шнур живлення від розетки мережі перемінного струму (наприклад, на ніч перед сном).

10. Чистка

Перед чисткою завжди вимикайте телевізор від мережі перемінного струму, тобто відключайте шнур живлення від розетки мережі перемінного струму. При чистці не використовуйте рідкі чистячі засоби та аерозолі. Чистку робіть м'якою та трохи вологою тканиною.



11. Несправності та заміна деталей

У разі виявлення будь-яких несправностей (пошкоджень, дефектів, та ін. як-то дим, дивні звуки або запахи, та т. п.) у телевізорі, рекомендується негайно вимкнути його від мережі перемінного струму, тобто відключити шнур живлення від розетки мережі перемінного струму, і викликати фахівця по ремонту.

Ні в якому разі не намагайтесь самостійно ремонтувати або знімати задню кришку телевізора - це може стати причиною ураження електричним струмом та ін.

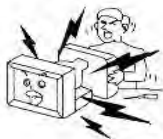
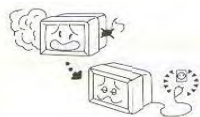

У випадку необхідності зробити заміну деяких деталей телевізора, переконайтесь у тому, що фахівець, який робить заміну, використовує деталі аналогічні тим, що заміняє, або які мають такі ж самі характеристики. Некваліфікована заміна деталей телевізора може стати причиною пожежі, ураження електричним струмом та ін.

12. Обслуговування

Обслуговування телевізора повинні робити тільки кваліфіковані спеціалісти. Ні в якому разі не намагайтесь самостійно ремонтувати або знімати задню кришку телевізора, це може стати причиною ураження електричним струмом та ін.

13. Багаторазове вмикання/вимикання





З метою збільшення терміну служби телевізора не рекомендується багаторазово повторювати крок вмикання/вимикання телевізора.

УПАКОВКА

Упаковка виготовлена із матеріалу, який може використовуватись для подальшої переробки. Не дозволяйте дітям гратись з пакувальним матеріалом.

УВАГА!

Будь-яке втручання в регулювання, в особливості зміни рівня напруги та заміна променевої трубки, може призвести до збільшення рівня випромінювання. Телевізор, який зазнає такого рода регулювання і модифікації, більше не вважається відповідним цієї ліцензії і не може експлуатуватися у майбутньому.

	УВАГА НЕБЕЗПЕКА УРАЖЕННЯ ЕЛЕКТРИЧНИМ СТРУМОМ	
	Символ блискавки зі стрілкою на кінці, обмежений рівностороннім трикутником, використовується для попередження користувачів про наявність неізольованих частин та деталей, які можуть представляти небезпеку ураження електричним струмом.	
	Знак оклику, обмежений рівностороннім трикутником, використовується для попередження користувачів про наявність спеціальних та важливих інструкцій по регулюванню та обслуговуванню телевізора.	

Перед ввімкненням телевізора

Під'єднання антени

Для отримання оптимальної якості зображення та звуку необхідні зовнішня антена (локальна або загальна уніфікована), відповідний кабель (коаксіальний, опір якого має становити 75 Ом) та відповідний термінальний штепсель.

Рекомендується обережно вставити коаксіальний антенний штепсель кабеля у вхід для підключення антени на задній панелі телевізора (див. мал. справа).

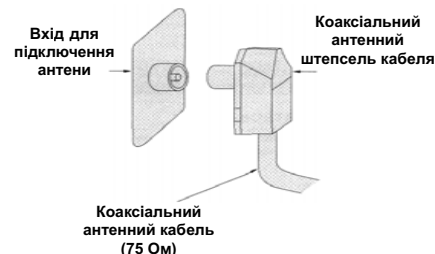

Примітки:

1. Якщо використовується уніфікована антенна система, Вам може знадобитися відповідний кабель та штепсель для з'єднання стінної антенної розетки з телевізійним приймачем.
2. Як вже відмічалось, рекомендується використовувати коаксіальний кабель з опором 75 Ом. При цьому використання такого коаксіального кабеля з опором 75 Ом відвертає виникнення можливих завад та небажаних хвиль. У випадку використання інших кабелів (наприклад, з опором 300 Ом) при підключенні антени рекомендується використовувати спеціальний трансформатор.
3. У випадку використання зовнішньої локальної антени, для запобігання можливих аварій (наприклад, у випадку руйнування антени) рекомендується розташовувати антену на відстані від транспортних магістралей, трамвайних ліній, високовольтних ліній, та т. п. Також пам'ятайте, що оголені ділянки кабелю у повітрі можуть окислитися та стати причиною неякісного прийому телевізійного сигналу.
4. У місцях зі слабким рівнем телевізійного сигналу рекомендується використовувати спеціальні підсилювачі.
5. Під час грози, як вже відмічалось, окрім відключення телевізора від мережі перемінного струму рекомендується також завжди відключати антену від телевізора.

Підключення до мережі перемінного струму

Цей телевізор працює тільки від мережі перемінного струму 220 В та частотою 50 Гц (90-260 В, 50-60 Гц). Не рекомендується підключати цей телевізор до джерел напруги зі значеннями напруги і частоти, які відрізняються від вказаних.



Після розпакування перед підключенням до мережі перемінного струму нехай телевізор нагріється (охолоне) впродовж деякого часу до кімнатної температури.

Примітки:

Типи штепселів живлення розрізняються в різних державах. Тому можливо штепсель, вказаний на малюнку вище, не буде співпадати з типом штепселя, яким обладнаний Ваш телевізор.

Встановлення батарейок у пульт ДУ

Для встановлення батарейок у пульт ДУ зробіть, будь ласка, наступні операції:

1. Зніміть кришку відсіка батарейок.

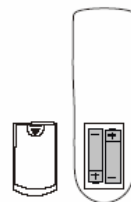
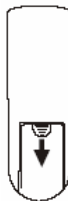

2. Строго дотримуючись полярності, встановіть дві батарейки розміру AAA у відсік. При цьому полярність можна визначити за символами "+" та "-" як на батарейках, так і у середині батарейного відсіку пульта ДУ.



3. Встановіть кришку відсіка батарейок на місце.

Примітки:

1. Не рекомендується використовувати нікель-кадмієві (Ni-Cd) батарейки з можливістю перезарядки. Вони трохи відрізняються по формі та дії та не зможуть забезпечити бажаного ефекту.
2. Якщо пульт ДУ не використовується впродовж тривалого часу, рекомендується вийняти з нього батарейки. Це відверне пошкодження пульта внаслідок витіку з нього електроліту з батарейок.
3. Рекомендується бережно відноситися до пульта ДУ, так як падіння, удари, вплив вологи можуть пошкодити пульт ДУ та викликати невідповідне його функціонування. Також потрібно пам'ятати, що неправильне використання батарейок (див. мал. внизу) може викликати витік електроліту, який може призвести до корозії пульта ДУ або стати причиною розриву батарейок.
4. На мал. нижче показан радіус дії пульта ДУ.

Старі батарейки



Нові батарейки



Заміняти обидва батарейних елементи одночасно

Не використовувати батарейки різних типів (лужні з вугільноцинковими та т. п.)

Забороняється підзаряджати

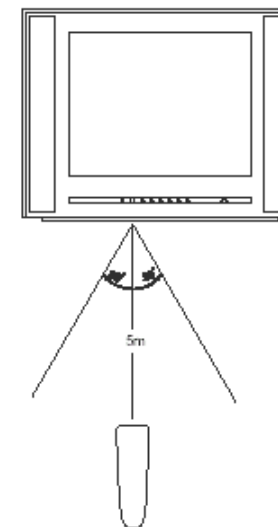

Ввімкнення/вимкнення телевізора

Примітки:

Управління телевізором може здійснюватися як за допомогою пульта ДУ, так і за допомогою органів управління, які знаходяться на передній панелі телевізора.

Ввімкнення телевізора

Для **ввімкнення телевізора** зробіть, будь ласка, наступні операції:

1. Натисніть кнопку **"Живлення"** на передній панелі телевізора. При цьому телевізор переключиться у режим "очікування" та індикатор живлення засяє червоним.
2. Для переключення телевізора з режиму "очікування" у робочий режим натисніть кнопку **"Живлення"** на пульті ДУ

Як тільки телевізор переключиться з режиму "очікування" у робочий режим, на екрані з'явиться синій фон або раніше налаштована програма.

Вимкнення телевізора

Для **вимкнення телевізора** зробіть, будь ласка, наступні операції:

1. Для повного вимкнення телевізора натисніть кнопку **"Живлення"** на передній панелі телевізора. При цьому індикатор живлення згасне.
2. Для переключення телевізора з робочого режиму у режим "очікування" натисніть кнопку **"Живлення"** на пульті ДУ. При цьому звук та зображення зникнуть, але індикатор живлення буде продовжувати сяяти червоним.

Примітки:

Відносно автоматичного вимкнення телевізора дивись відповідні підрозділи розділу "Експлуатація телевізора". Тут потрібно тільки відзначити, що через 15 хв після закінчення трансляції програми телевізор автоматично переключиться у режим "очікування" (у випадку, якщо не встановлений таймер вимкнення)

Експлуатація телевізора

Примітки:

1. Як вже відмічалось, управління телевізором може здійснюватися як за допомогою пульта ДУ, так і за допомогою органів управління, які знаходяться на передній панелі телевізора. У цій інструкції дається опис використання в основному пульта ДУ, який розроблен таким чином, щоб дати Вам можливість управління усіма функціями апарата. Основні функції будуть описані у відповідних підрозділах розділу "Система меню". Тіж функції, управління якими не потребує використання системи меню, описані у поточному підрозділі.
2. При читанні цього підрозділа дивіться також розділ "Кнопки пульта дистанційного управління (пульту ДУ)", де Ви зможете відшукати потрібні Вам кнопки.

Регулювання рівня гучності / Відключення звуку

1. За допомогою кнопок **зменшення/збільшення рівня гучності**, розташованих на пульті ДУ або на передній панелі телевізора, Ви можете **змінювати рівень гучності**. При цьому:

- для збільшення рівня гучності натисніть кнопку **"V+"**;
- для зменшення рівня гучності натисніть кнопку **"V-"**.

При натисканні будь-якої з цих кнопок на екрані з'явиться шкала та цифрове значення рівня гучності.

Примітки:

Потрібно відмітити, що рівень гучності змінюється від 0 до 100.

2. За допомогою кнопки **відключення звуку**, розташованої на пульті ДУ, Ви можете **повністю приглушити гучність**. При цьому:

- для повного приглушення гучності натисніть один раз цю кнопку;
- для відновлення нормального рівня гучності натисніть ще раз цю кнопку.

Безпосередній вибір програм / Послідовний вибір програм / Виклик попередньої програми

1. За допомогою **цифрових кнопок 0, 1, 2, 3, 4, 5, 6, 7, 8, 9**, а також кнопки **"вибір цифрового разряду"** (-/→), розташованих на пульті ДУ, Ви можете **здійснювати**

безпосередній вибір програм. При цьому Ви можете **ввести**:

- **номер програми, який складається із однієї цифри** (напр., для вводу номера **8** натисніть кнопку **"-/→"** декілька разів, поки на екрані не з'явиться напис **"-"**; потім натисніть кнопку **"8"**);
- **номер програми, який складається із 2-х цифр** (напр., для вводу номера **18** натисніть кнопку **"-/→"** декілька разів, поки на екрані не з'явиться напис **"--"**; потім натисніть кнопку **"1"**, а потім кнопку **"8"**);
- **номер програми, який складається із 3-х цифр** (напр., для вводу номера **168** натисніть кнопку **"-/→"** декілька разів, поки на екрані не з'явиться напис **"---**"; потім натисніть кнопку **"1"**, потім кнопку **"6"**, а потім кнопку **"8"**);

Після введення необхідного номеру програми на екрані з'явиться цифрове значення цієї нової програми.

Примітки:

Максимальна кількість каналів 200, тобто 0...199.

2. За допомогою кнопок **переключення програм вгору/вниз**, розташованих на пульті ДУ або на передній панелі телевізора, Ви можете **послідовно вибирати програми**. При цьому:

- для вибору наступної програми натисніть кнопку **"P+"**;
- для вибору попередньої програми натисніть кнопку **"P-"**.

При натисканні будь-якої з цих кнопок на екрані з'явиться цифрове значення нової програми.

3. За допомогою кнопки **виклику попередньої програми QV**, розташованої на пульті ДУ, Ви можете **переключатися між двома останніми програмами (поточною та попередньою)**.

Наприклад: введіть програму 9, а потім – програму 3. Тепер при натисканні кнопки **виклику попередньої програми QV** телевізор переключиться на програму 9; при повторному натисканні цієї ж кнопки – на програму 3 і т. д.

Переключення між режимами TV та AV / Відображення номеру програми

За допомогою кнопки **переключення між режимами TV** (режим перегляду телевізійних програм) та **AV** (режим перегляду відео) (кнопка **"AV/TV"**, розташована на пульті ДУ, або кнопка **"TV/AV"**, розташована на передній панелі телевізора) Ви можете **переключатися між режимами TV та AV**.

При цьому:

- для **переключення** з режиму **TV** у режим **AV** натисніть будь-яку з цих кнопок: **"AV/TV"**, розташовану на пульті ДУ, або **"TV/AV"**, розташовану на передній панелі телевізора;
- для **повернення** у режим **TV** необхідно ще раз натиснути будь-яку з цих кнопок.

За допомогою кнопки **включення/виключення відображення номеру програми** (кнопка **"?"**), розташованої на пульті ДУ, Ви можете **ввімкнути/вимкнути режим відображення номеру програми**.

Примітки:

Якщо встановлений годинник, то у режимі відображення номеру програми поточний час буде також відображатись, а також системи кольоровості та звуку.

Формат екрану

За допомогою кнопки **"формат екрану"** **■**, розташованої на пульті ДУ, Ви можете **настроїти формат екрану**. При цьому при кожному натисканні цієї кнопки формат екрану змінюється у наступному циклічному порядку: ЗБІЛЬШЕНИЙ -> ШИРОКИЙ -> НОРМАЛЬНИЙ.

Сканування каналів

За допомогою кнопки **"сканування каналів"** (кнопка **"REVEAL"**), розташованої на пульті ДУ, Ви можете **увійти у режим сканування програм (починаючи з програми 0 буде автоматично почергове переключення програм і при цьому кожна програма буде відображатись впродовж 2 сек)**. При наступному натисканні цієї кнопки Ви виберете поточну відображаему програму для подальшого перегляду.

Таймер сну

За допомогою кнопки "таймер сна" (кнопка "⌚"), розташованої на пульті ДУ, Ви можете **встановити необхідний Вам проміжок часу, після закінчення якого, телевізор автоматично переключиться у стан очікування**. При цьому установка певного проміжку часу, після закінчення якого, телевізор автоматично переключиться у стан очікування, здійснюється повторним натисканням цієї кнопки "⌚" і в наступному циклічному порядку: 120 ->90 ->60 ->50 ->40 ->30 ->20 ->15 ->10 ->5 ->0 ->120 -> ---

Календар

За допомогою кнопки "календар" (кнопка "MIX"), розташованої на пульті ДУ, Ви можете **продивитись календар**. При цьому для того, щоб увійти в режим календаря необхідно натиснути кнопку "MIX", для перегляду значень календаря необхідно користуватись кнопками "P+/"P-" (роки) та "V+/"V-" (місяці).

**Ігри**

Як вже відмічалось, однією з особливостей запропонованих телевізорів є наявність **ігр**. Для входу у режим ігр натисніть, будь ласка, кнопку "ігри" (кнопка "HOLD") на пульті ДУ.

Примітки:

Нижче ознайомтесь із правилами гри:

Ігра 1. Ящики (при одноразовому натисканні кнопки "ігри")

Ціль: доштовхати усі "ящики" у місця призначення;

Правила: для управління чоловіком, а також для штовхання "ящиків" користуйтеся кнопками управління меню на пульті ДУ; для переходу між попереднім / наступним рівнями користуйтеся кнопками "1" або "2" відповідно на пульті ДУ; для початку нової гри натисніть кнопку "MENU" на пульті ДУ

Вихід: натиснути кнопку "?" на пульті ДУ.

**Ігра 2. Числа (при натисканні кнопки "ігри" 2-а рази)**

Ціль: вгадати число;

Правила: для вводу чисел користуйтеся числовими кнопками пульта ДУ; для початку нової гри натисніть кнопку "MENU" на пульті ДУ;

Вихід: натиснути кнопку "?" на пульті ДУ.

**Ігра 3. Акула (при натисканні кнопки "ігри" 3-и рази)**

Правила: для зміни напрямку акули користуйтеся кнопками управління меню на пульті ДУ; для початку нової гри натисніть кнопку "MENU" на пульті ДУ

Вихід: натиснути кнопку "?" на пульті ДУ.

Інші кнопки пульта ДУ

Пояснення призначення інших кнопок будуть приведені у відповідних підрозділах розділу "Система меню", а також розділу "Телетекст".

Система меню**Примітки:**

- Цей телевізор оснащений системою меню, яка значно полегшує управління його численними функціями. За допомогою системи меню телевізор управляється простим вибором команд, що з'являються на екрані апарата. Усі функції системи меню будуть вказані у поточному розділі.
- При читанні цього підрозділу дивіться також розділ "Кнопки пульта дистанційного управління (пульту ДУ)", де Ви зможете знайти необхідні кнопки.

Виклик головного меню

Для входу у головне меню, а також вибору інших підменю необхідно натиснути кнопку "MENU" (на передній панелі або на пульті ДУ). При цьому для вибору тих або інших пунктів в підменю, а також для зміни параметрів цих пунктів, користуйтеся кнопками управління меню на пульті ДУ або кнопками "P+", "P-", "V+" та "V-", розташованих на пульті ДУ або на передній панелі телевізора (у подальшому будемо називати **усі ці кнопки кнопками управління меню**).

Підменю НАСТРОЙКА

В підменю НАСТРОЙКА Ви можете здійснити:

- автоматичний пошук програм із запам'ятовуванням;
- ручний пошук програм із запам'ятовуванням;
- відміну запам'ятовування;
- точне підстроювання програм із запам'ятовуванням;
- ввімкнуту / вимкнуту автоматичне підстроювання частот;
- сортування програм у необхідному порядку.



Для вклучення **автоматичного пошуку програм із запам'ятовуванням** в підменю НАСТРОЙКА зробіть, будь ласка, наступні операції:

- за допомогою кнопки "MENU" увійдіть в підменю НАСТРОЙКА;
- за допомогою кнопок управління меню виберіть пункт АВТО ПОШУК;
- за допомогою кнопок управління меню, ввімкніть авто-пошук із послідовим авто-запам'ятовуванням.

Примітки:

- Потрібно відмітити, що максимально можлива кількість запам'ятованих програм 200 (0...199).
- У випадку, якщо деякі програми не запам'ятались у процесі авто-пошуку потрібно настроїти ці програми у процесі ручної настройки (див. нижче).

Для вклучення **ручного пошуку програм із запам'ятовуванням** в підменю НАСТРОЙКА зробіть, будь ласка, наступні операції:

- за допомогою кнопки "MENU" увійдіть в підменю НАСТРОЙКА;
- за допомогою кнопок управління меню виберіть пункт ПРОГРАМА цього підменю і встановіть номер програми (Ви також можете вибрати діапазон в пункті ДІАПАЗОН, якщо Ви знаєте у якому діапазоні ця програма);
- за допомогою кнопок управління меню виберіть пункт ПОШУК цього підменю;
- за допомогою кнопок управління меню здійсніть ручний пошук із послідовим авто-запам'ятовуванням. При знаходженні найближчої програми пошук припиниться і здійсниться автоматичне запам'ятовування цієї знайденої програми під вибраним номером.

Примітки:

- Всі вказані вище кроки можна зробити багато разів і настроїть усі програми, вводючи постійно новий номер програми (як описано вище)
- Іноді навіть у процесі ручного пошуку програм не завжди якість зображення або/та звуку може Вас задовольнити. Це може бути причиною, наприклад, погодних умов (наприклад, у ясну та сонячну погоду якість зображення та звуку цієї програми відмінне, але у непогоду – погане). У цьому випадку може бути корисна функція "відміна запам'ятовування програм", яка налаштовується у пункті ПРОПУСК цього підменю (НАСТРОЙКА) (див. нижче).

Для включення функції “відміна запам’ятовування програм” в підменю **НАСТРОЙКА** зробіть, будь ласка, наступні операції:

1. за допомогою кнопки **“MENU”** увійдіть в підменю **НАСТРОЙКА**;
2. за допомогою **кнопки управління меню** виберіть пункт **ПРОГРАМА** цього підменю;
3. за допомогою **кнопок управління меню** також виберіть номер програми, запам’ятовування якої Ви бажаєте відмінити;
4. за допомогою **кнопок управління меню** виберіть пункт **ПРОПУСК** цього підменю;
5. за допомогою **кнопки управління меню** виберіть **ВКЛ** у цьому пункті **ПРОПУСК** цього підменю. При цьому здійсниться відміна запам’ятовування цієї програми.

Примітки:

1. Для повернення цієї програми у пам’ять потрібно користуючись цифровими кнопками пульта ДУ ввести номер цієї програми у пункті **ПРОГРАМА** цього підменю, а потім повторити кроки 1, 4 та 5 (як описано вище), встановивши у пункті **ПРОПУСК** цього підменю **ВИКЛ**.
2. Якщо у процесі авто-пошуку та ручного пошуку запам’ятовані програми характеризуються неякісним зображенням або/та звуком – Ви можете скористатися **пунктом ТОЧН РЕГУЛЮВАННЯ** цього підменю **НАСТРОЙКА** (див. нижче).

Для включення точного підстроювання програм із запам’ятовуванням в підменю **НАСТРОЙКА** зробіть, будь ласка, наступні операції:

1. за допомогою кнопки **“MENU”** увійдіть в підменю **НАСТРОЙКА**;
2. за допомогою **кнопок управління меню** виберіть пункт **ПРОГРАМА** цього підменю;
3. за допомогою **кнопок управління меню** також виберіть номер програми, яку Ви бажаєте точно підстроїти;
4. за допомогою **кнопки управління меню** виберіть пункт **ТОЧН РЕГУЛЮВАННЯ** цього підменю;
5. за допомогою **кнопки управління меню** здійсніть точне підстроювання цієї програми. Всі вказані вище кроки можна зробити багато разів і підстроїти усі програми, вводючи постійно новий номер програми (як описано вище).

Примітки:

Ви можете включити режим автоматичної підстроїки частоти програми в пункті **AFT** цього підменю **НАСТРОЙКА** (див. нижче).

Для включення автоматичного підстроювання програм в підменю **НАСТРОЙКА** зробіть, будь ласка, наступні операції:

1. за допомогою кнопки **“MENU”** увійдіть в підменю **НАСТРОЙКА**;
2. за допомогою **кнопки управління меню** виберіть пункт **AFT** цього підменю;
3. за допомогою **кнопки управління меню** виберіть **ВКЛ** у цьому пункті.

Примітки:

Іноді навіть після усіх зроблених операцій вище зображення та звук програми не якісні. Можливо потрібно встановити іншу систему кольоровості, яка налаштовується у пункті **СИСТЕМА КОЛЬОРУ** в підменю **НАЛАШТУВАННЯ** та / або іншу систему звуку, яка налаштовується у пункті **СИСТЕМА ЗВУКУ** в підменю **НАЛАШТУВАННЯ** (див. розділ “ПІДМЕНЮ НАЛАШТУВАННЯ”).

Для сортування програм у необхідному порядку в підменю **НАСТРОЙКА** зробіть, будь ласка, наступні операції:

1. за допомогою кнопки **“MENU”** увійдіть в підменю **НАСТРОЙКА**;
2. за допомогою **кнопки управління меню** виберіть пункт **ОБМІН** цього підменю та натисніть кнопку **“V+”** для входу в підменю **ОБМІН**;
3. за допомогою **кнопки управління меню** встановіть номер програми у пункті **ПРОГРАМА** (тобто номер, який Ви хочете змінити) та її новий номер у пункті **ПЕРЕНЕСЕННЯ**;
4. за допомогою **кнопки управління меню** виберіть пункт **ОБМІН** цього підменю та натисніть кнопку **“V+”**; при цьому програми перенесуться. Всі вказані вище кроки можна зробити багато разів і розмістити усі програми у необхідному Вам порядку.



Підменю ЗОБРАЖЕННЯ

В підменю **ЗОБРАЖЕННЯ** Ви можете встановити за Вашим смаком наступні параметри зображення:

- **яскравість**;
- **контрастність**;
- **кольоровість**;
- **різкість**.

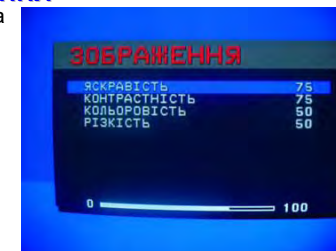

Для регулювання параметрів зображення (яскравість, контрастність, кольоровість, різкість) зробіть, будь ласка, наступні операції:

1. за допомогою кнопки **“MENU”** увійдіть в підменю **ЗОБРАЖЕННЯ**;
2. за допомогою **кнопки управління меню** виберіть необхідний Вам пункт;
3. за допомогою **кнопки управління меню** здійсніть регулювання цього пункту;
4. потрібно також відмітити, що за допомогою **кнопки переключення 4-х запрограмованих режимів зображення** (кнопка **→PR←**), розташованої на пульті ДУ, Ви можете **вибрати один з 4-х запрограмованих режимів зображення** (один з яких може настроюватися Вами). При цьому вибір певного одного з 4-х запрограмованих режимів зображення здійснюється повторним натисканням цієї кнопки, а зміна цих 4-х запрограмованих режимів зображення здійснюється у циклічному порядку: **СТАНДАРТ** -> **ДИНАМІКА** -> **М’ЯКИЙ** -> **ВСТАНОВЛЕНИЙ**.

Примітки:

Потрібно також відмітити, що при переключенні програм вибраний режим зображення залишається.

Підменю ЗВУК

В підменю **ЗВУК** Ви можете встановити за Вашим смаком наступні параметри звукової системи:

- **рівень гучності** (хоча для цього більш зручні кнопки **V+/-**);
- **ввімкнути / вимкнути автоматичне регулювання рівня звуку AVL** (різні програми мають різні рівні гучності; при включеному AVL рівень гучності усіх програм буде однаковий);
- **ввімкнути / вимкнути режим прослуховування CD** (при підключенні до AV / YUV входом).

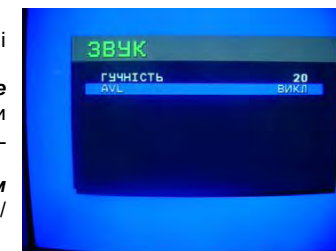

Для регулювання параметрів звукової системи (рівня гучності, AVL, режим CD) зробіть, будь ласка, наступні операції:

1. за допомогою кнопки **“MENU”** увійдіть в підменю **ЗВУК**;
2. за допомогою **кнопки управління меню** виберіть необхідний Вам пункт;
3. за допомогою **кнопки управління меню** здійсніть регулювання цього пункту;

Підменю НАЛАШТУВАННЯ

В підменю **НАЛАШТУВАННЯ** Ви можете встановити за Вашим смаком наступні параметри:

- **вибрати мову повідомлень екранного меню (російська, українська, англійська або ін.)**;
- **ввімкнути/вимкнути блакитний фон (у випадку відсутності ТВ сигналу)**;
- **встановити систему кольоровості**;
- **встановити систему звукового**

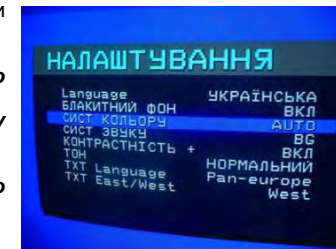

супроводження;

- **ввімкнути / вимкнути режим посиленої контрастності на чорному фоні;**
- **встановити температуру кольору за Вашим смаком;**
- **вибрати мову телетексту.**

Для **установки мови повідомлень екранного меню** зробіть, будь ласка, наступні операції:

1. за допомогою кнопки "MENU" увійдіть в підменю **УСТАНОВКА**;
2. за допомогою **кнопок управління меню** здійсніть установку мови повідомлень екранного меню.

Для **ввімкнення/вимкнення блакитного фону** зробіть, будь ласка, наступні операції:

1. за допомогою кнопки "MENU" увійдіть в підменю **УСТАНОВКА**;
2. за допомогою **кнопок управління меню** виберіть пункт **БЛАКИТНИЙ ФОН** цього підменю;
3. за допомогою **кнопок управління меню** здійсніть установку (**ВКЛ** або **ВИКЛ**) в цьому пункті.

Для **регулювання системи кольоровості** зробіть, будь ласка, наступні операції:

1. за допомогою кнопки "MENU" увійдіть в підменю **УСТАНОВКА**;
2. за допомогою **кнопок управління меню** здійсніть вибір системи кольоровості, при якій зображення найкраще.

Для **регулювання системи звукового супроводження** зробіть, будь ласка, наступні операції:

1. за допомогою кнопки "MENU" увійдіть в підменю **УСТАНОВКА**;
2. за допомогою **кнопок управління меню** виберіть пункт **СИСТЕМА ЗВУКУ** цього підменю;
3. за допомогою **кнопок управління меню** здійсніть вибір системи звукового супроводження, при якій звучання найкраще.

Примітка:

Про системи кольоровості та системи звукового супроводження у різних регіонах див. таблицю нижче.

Регіон	Система	
	Кольорівість	Звукове супроводження
Азія, Середній Схід	PAL	B/G; D/K; I
	SECAM	B/G
Європа	SECAM	D/K
	PAL	D/K; B/G; I
Океанія	PAL	B/G
Африка	PAL	I; B/G
	SECAM	B/G

Для **ввімкнення/вимкнення режиму посиленої контрастності на чорному фоні** зробіть, будь ласка, наступні операції:

1. за допомогою кнопки "MENU" увійдіть в підменю **УСТАНОВКА**;
2. за допомогою **кнопок управління меню** виберіть пункт **КОНТРАСТНІСТЬ +** цього підменю;
3. за допомогою **кнопок управління меню** здійсніть установку (**ВКЛ** або **ВИКЛ**) в цьому пункті.

Для **установки температури кольору** зробіть, будь ласка, наступні операції:

1. за допомогою кнопки "MENU" увійдіть в підменю **УСТАНОВКА**;
2. за допомогою **кнопок управління меню** виберіть пункт **ТОН** цього підменю;
3. за допомогою **кнопок управління меню** здійсніть установку температури кольору (нормальний, холодний, теплий).

Для **установки мови телетексту** зробіть, будь ласка, наступні операції:

1. за допомогою кнопки "MENU" увійдіть в підменю **УСТАНОВКА**;
2. за допомогою **кнопок управління меню** виберіть пункт **TXT Language (TXT East/West** опціональний і не для всіх моделей; активний тільки при установці TXT Language в позицію Pap-Euro) цього підменю;
3. за допомогою **кнопок управління меню** здійсніть установку мови телетексту.

Підменю ТАЙМЕР

В підменю **ТАЙМЕР** Ви можете встановити по Вашому бажанню **наступні параметри**:

- **годинник** (тобто **поточний час**);
- **час ввімкнення** (тобто **час, в який телевізор переключиться зі стану "очікування" у робочий режим**), а також **ту програму, на яку Ви бажаєте, щоб телевізор переключився зі стану "очікування" у робочий режим і періодичність ввімкнення (один раз, щодня)**;
- **час вимкнення** (тобто **час, в який телевізор переключиться із робочого режиму у стан "очікування"**) і **періодичність вимкнення (один раз, кожний день)**.



Для **установки годинника** (тобто **поточного часу**) зробіть, будь ласка, наступні операції:

1. за допомогою кнопки "MENU" увійдіть в підменю **ТАЙМЕР**;
2. за допомогою **кнопок управління меню** виберіть пункт **ГОДИННИК** цього підменю;
3. за допомогою **кнопок управління меню** здійсніть установку поточного часу (кнопка **V-** для годин; кнопка **V+** для хвилин).

Для **установки часу ввімкнення** (тобто **часу, в який телевізор переключиться зі стану "очікування" у робочий режим**), а також **програми, на яку Ви бажаєте, щоб телевізор переключився зі стану "очікування" у робочий режим і періодичність такого ввімкнення (один раз, щодня)** зробіть, будь ласка, наступні операції:

1. за допомогою кнопки "MENU" увійдіть в підменю **ТАЙМЕР**;
2. за допомогою **кнопок управління меню** виберіть пункт **ЧАС ВКЛ** цього підменю;
3. за допомогою **кнопок управління меню** здійсніть установку часу ввімкнення (кнопка **V-** для годин; кнопка **V+** для хвилин);
4. за допомогою **кнопок управління меню** виберіть пункт **ВКЛ ПРОГР** цього підменю і встановіть номер програми;
5. за допомогою **кнопок управління меню** виберіть пункт **ПОВТОРИТИ** цього підменю і встановіть періодичність.

Примітки:

Потрібно відмітити, що регулювання часу ввімкнення можливе тільки тоді, коли встановлений поточний час.

Для **установки часу вимкнення** (тобто **часу, в який телевізор переключиться із робочого режиму у стан "очікування"**) а також **періодичність такого вимкнення (один раз, щодня)** зробіть, будь ласка, наступні операції:

1. за допомогою кнопки "MENU" увійдіть в підменю **ТАЙМЕР**;
2. за допомогою **кнопок управління меню** виберіть пункт **ЧАС ВИКЛ** цього підменю;
3. за допомогою **кнопок управління меню** здійсніть установку часу вимкнення (кнопка **V-** для годин; кнопка **V+** для хвилин);
4. за допомогою **кнопок управління меню** виберіть пункт **ПОВТОРИТИ** цього підменю і встановіть періодичність.

Примітки:

Потрібно відмітити, що регулювання часу вимкнення можливе тільки тоді, коли встановлений поточний час.

Підменю ЗАБОРОНА

В підменю **ЗАБОРОНА** Ви можете встановити по Вашому бажанню **наступні параметри**:

- **"батьківський замок"** (тобто можливо обмежити доступ до перегляду вказаних програм);
- **"готельний замок"** (тобто можливо обмежити доступ до перегляду відео від відео джерел, підключених через AV входи, та встановити граничний максимальний рівень гучності).

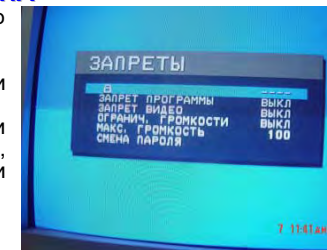

Для включення батьківського замка потрібно ввести пароль. Для [вводу паролю](#) зробіть, будь ласка, наступні операції:

- за допомогою кнопки " " увійдіть в підменю **ЗАБОРОНА**;
- за допомогою **цифрових кнопок** введіть пароль, який повинен складатися із 4-х цифр (заводський пароль **0000**; пароль **4100** на всякий випадок, якщо Ви забудете свій);
- якщо є потреба змінити пароль, то за допомогою **кнопки управління меню** виберіть пункт **ЗМІНА ПАРОЛЮ** і увійдіть в підменю **ЗМІНА ПАРОЛЮ**; в цьому підменю введіть новий пароль (пункт **НОВИЙ ПАРОЛЬ**) і підтвердіть (введіть його ще раз) цей новий пароль (пункт **ПІДТВЕРДЖЕННЯ**).

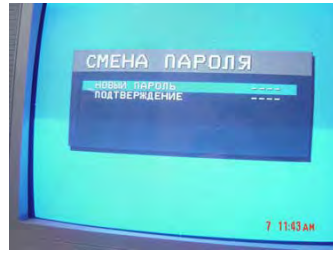

Для [включення батьківського замка](#) зробіть, будь ласка, наступні операції:

- спочатку в підменю **НАСТРОЙКА** виберіть номер програми та встановіть пункт **ЗАБОРОНА** у положення **ВКЛ**; таким ж чином виберіть ті програми, для яких Ви би хотіли активувати батьківський замок (тобто обмежити доступ до їх перегляду);
- за допомогою кнопки " " увійдіть в підменю **ЗАБОРОНА**;
- за допомогою **цифрових кнопок** введіть пароль;
- за допомогою **кнопки управління меню** виберіть пункт **ЗАБОРОНА ПРОГР** і встановіть його у положення **ВКЛ**;
- для виходу з підменю **ЗАБОРОНА** натисніть кнопку " "
- для **відключення батьківського замка** повторіть кроки, вказані в пп 2, 3, та встановіть **ЗАБОРОНА ПРОГР** в позицію **ВИКЛ**.

Примітки:

Потрібно відмітити, що при ввімкненому батьківському замку підменю **НАСТРОЙКА** недоступне.

Для [включення готельного замка](#) (тобто обмеження доступу до перегляду відео від відео джерел, підключених через AV входи, та встановлення граничного максимального рівня гучності) зробіть, будь ласка, наступні операції:

- за допомогою кнопки " " увійдіть в підменю **ЗАБОРОНА**;
- за допомогою **цифрових кнопок** введіть пароль;
- за допомогою **кнопки управління меню** виберіть пункт **ЗАБОРОНА ВІДЕО** і встановіть його у положення **ВКЛ** (таким чином Ви обмежили доступу до перегляду відео від відео джерел, підключених через AV входи);
- за допомогою **кнопки управління меню** виберіть пункт **ОБМЕЖ.ГУЧНОСТІ** і встановіть його у положення **ВКЛ**, а в пункті **МАКС. ГУЧНІСТЬ** встановіть максимальний граничний рівень гучності;
- для виходу з підменю **ЗАБОРОНА** натисніть кнопку " ";
- для **відключення готельного замка** (обмеження доступу до перегляду відео та граничного максимального рівня гучності) повторіть кроки, вказані в пп 1, 2, та встановіть **ЗАБОРОНА ВІДЕО** та **ОБМЕЖ.ГУЧНОСТІ** в позиції **ВИКЛ**.

Телетекст

Як вже відмічалось, однією з особливостей запропонованих телевізорів є [можливість прийому телетекста](#) (передаваною на різних каналах різноманітної інформації – новини, погода, ТВ програми, ціни та т. п.).

Для [входу у режим телетексту](#) натисніть, будь ласка, кнопку "ТЕХТ" на пульті ДУ. Для того, щоб [увійти в режим показу телетексту на фоні телевізійної програми](#) (т. н. змішаний режим) натисніть, будь ласка, кнопку "MIX" на пульті ДУ. Для [виходу з режиму телетексту](#) натисніть, будь ласка, ще раз кнопку "ТЕХТ" на пульті ДУ.

Кнопка "Cancel" для [тимчасового виходу з режиму телетекста](#). Натиснувши цю кнопку повторно, Ви можете повернутися в режим телетексту знову.

Так як деякі сторінки телетексту мають т. н. суб-сторінки, які змінюються одна за іншою автоматично та послідовно, то Ви [можете зупинити необхідну Вам сторінку/суб-сторінку](#) шляхом натискання кнопки [зупинення телетексту](#) (кнопка "HOLD") на пульті ДУ. Для [повернення у режим бачення наступних сторінок/суб-сторінок](#) натисніть, будь ласка, ще раз цю кнопку [зупинення телетексту](#) (кнопка "HOLD") на пульті ДУ.

За допомогою **цифрових кнопок** або кнопок **P+/-** на пульті ДУ Ви можете [ввести необхідний Вам номер субсторінки](#).

Для того, щоб [продивитись скриту інформацію сторінки телетексту](#) (таку як, напр., відповіді на загадки або рішення головоломки) натисніть, будь ласка, кнопку [відображення тайної інформації](#) (кнопка "REVEAL") на пульті ДУ. Для того, щоб [звернути цю інформацію з екрана](#) натисніть, будь ласка, ще раз кнопку [відображення тайної інформації](#) (кнопка "REVEAL") на пульті ДУ.

Для того, щоб [знати про свіжі новини](#) виберіть сторінку із постійно оновлюючимися новинами, натисніть, будь ласка, кнопку "SUBCODE" на пульті ДУ. Тепер Ви можете дивитися телевізор і у випадку свіжої новини Ви побачите відповідне повідомлення на екрані.

Шляхом натискання кнопки [збільшення екрану](#) (кнопка " ") на пульті ДУ Ви можете [збільшити верхню половину екрана](#) у режимі телетексту. Повторним натисканням цієї ж кнопки [збільшення екрану](#) (кнопка " ") на пульті ДУ Ви можете також [збільшити і нижню половину екрана](#) у режимі телетексту. Ще одним натисканням цієї ж кнопки [збільшення екрану](#) (кнопка " ") на пульті ДУ Ви [повернете нормальний режим екрану](#) у режимі телетексту.

Шляхом натискання **червоної/зеленої/жовтої/синьої** кнопок, які управляють пам'яттю, Ви можете [отримати миттєвий доступ до окремих сторінок](#) телетексту (напр., при натисканні жовтої кнопки Ви отримаєте можливість продивитися ТВ програму, при натисканні зеленої – інформацію про погоду, і т. д.).

За допомогою кнопки "TIMER" на пульті ДУ Ви можете [продивитись час телетексту](#).

Підключення відеомагнітофона та інших пристроїв

Так як талевізор має як AV входи, так і AV виходи, то до нього можливо підключати як "відео-джерела" (напр., див. схеми 1, 2, 3), так і "пристрої-приймачи" (напр., див. схему 4).

1. ВИКОРИСТАННЯ БОКОВИХ AV ВХОДІВ

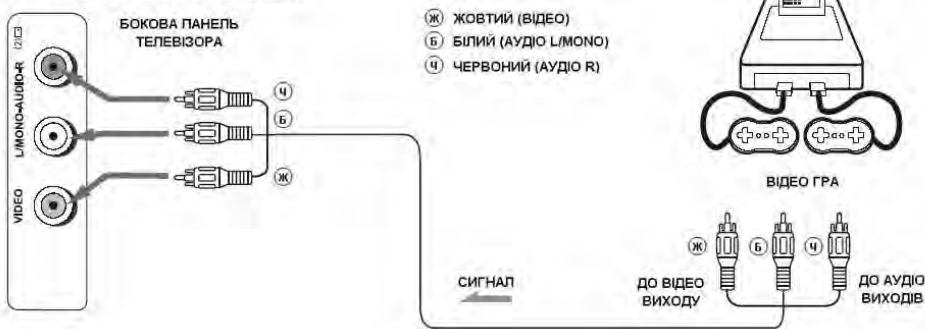

2. ВИКОРИСТАННЯ ЗАДНІХ AV ВХОДІВ

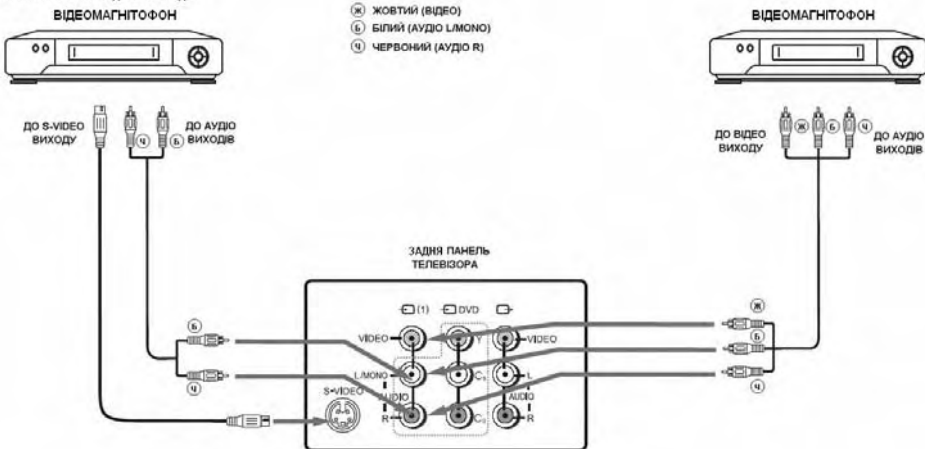

3. ВИКОРИСТАННЯ ЗАДНЬОГО ВХОДУ DVD

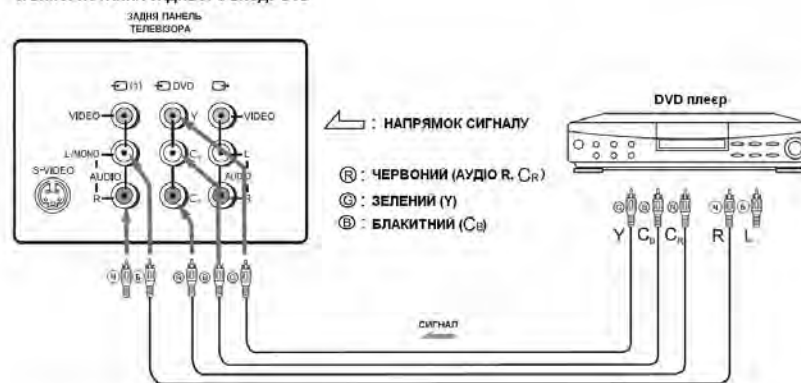

4. ВИКОРИСТАННЯ ЗАДНЬОГО AV ВИХОДУ

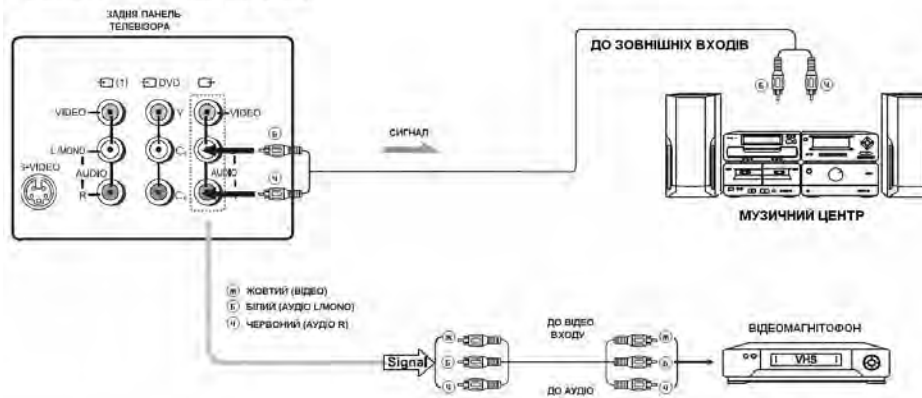

Примітки:

1. Зверніть увагу, що група аудіо входів для відео входу, DVD входу та S-Video одна і ж сама.
2. При підключенні зовнішніх пристроїв до телевізора рекомендується відключити як телевізор, так і цей зовнішній пристрій від мережі перемінного струму.
3. Також рекомендується за більш детальною інформацією звертатися до інструкцій по експлуатації цих зовнішніх пристроїв.

Поради

При перегляді

При перегляді телевізора рекомендується знаходитись на відстанні у 5-7 разів більше розміру екрана по вертикалі. При цьому телевізор повинен знаходитись на рівні трохи нижче погляду користувача, що не призведе до втоменості очей.

Також при перегляді телевізора рекомендується користуватися м'яким, напрямним світлом та відрегулювати яскравість, контрастність та звук за Вашим смаком.

Догляд

Прочищайте екран та корпус телевізора злегка вологою м'якою непильною тканиною. При цьому не рекомендується використовувати абразивні чистящі засоби, розчини, які містять бензол або бензин або використовувати інші хімічні розчини, так як вони можуть пошкодити покриття екрану. Перед чисткою завжди вимикайте телевізор від мережі перемінного струму.

Рекомендується також не ставити на телевізор вироби з гуми або пластика, так як вони можуть залишити відбитки на корпусі телевізора.

До речі, при торканні до екрану телевізора можливо Ви відчуєте удар слабким електричним струмом. Це екранна статична електрика - результат накопичення статичної електрики на поверхні кінескопа. Така статична електрика безпечна через малу свою величину (знімаючи синтетичну сорочку, наприклад, іноді Ви можете теж відчувати її).

У випадку несправностей

Перш ніж звернутися за техобслуговуванням, визначте ознаки несправностей та зробить деякі перевірки як показано нижче.

Ознаки несправностей		Перевірки
Зображення	Звук	
Немає зображення і немає звуку		



Немає зображення



Немає звуку

		<p>Будь ласка, перевірте:</p> <ul style="list-style-type: none"> - Чи підключений штепсель до розетки перемінного струму? - Чи не вимкнена кнопка "Живлення"? - Чи надійно підключена антена? - Чи ретельно вставлений штекер антенного кабеля у гніздо телевізора? - Чи не ушкоджений антенний кабель, та чи правильного типу використовується штекер антенного кабеля? - Чи правильно Ви натиснули кнопку на пульті ДУ? (Може треба спробувати ще раз) - Чи правильно встановлені рівні контрастності, яскравості, гучності (при цьому рекомендується перевірити шляхом натискання на кнопку "Живлення" або на пульті ДУ)
--	--	--

Неякісне зображення або/та неякісний звук

	Без коліра		Нормальний звук	<p>Будь ласка, перевірте:</p> <ul style="list-style-type: none"> - Чи вірно Ви вибрали телевізійну систему? - Чи не стоїть телевізор або антенний кабель поблизу устаткування або неонового освітлення,....? - Чи немає навкруги Вашого дому гір або високих будинків? (Гори та високі будинки можуть стати причиною виникнення подвійного зображення та появи мигаючих символів на екрані телевізора. Іноді Ви можете покращити якість зображення зміною спрямованості зовнішньої антени) - Чи точно Ви настроїли програму? - Чи правильно встановлені рівні контрастності, яскравості, гучності?
	"Скрембліроване" зображення		Нормальний або слабкий звук	
	Кольорові "латки"		Нормальний звук	
	Без коліра		Звук з шумами	
	"Засніжене" зображення		Звук з шумами	
	Повторне зображення		Нормальний звук	
	Радіозавади		Звук з шумами	

	Нормальне зображення		Без звуку	<p>Будь ласка, перевірте:</p> <ul style="list-style-type: none"> - Чи не натиснули Ви кнопку виключення звуку (MUTE)?
--	----------------------	--	-----------	--

Проблеми з пультом ДУ

Телевізор більше не виконує команди пульта ДУ	<p>Будь ласка, перевірте:</p> <ul style="list-style-type: none"> - Чи не розрядилися батарейки пульта ДУ? - Чи правильно вставлені батарейки у пульт ДУ (перевірте дотримання полярності установлених батарейок)? - Чи не пошкодили Ви випадково пульт ДУ? <p>Ви можете користуватись органами управління самого телевізора, які розташовані на передній панелі.</p>
---	---

Якщо Ви сумніваєтесь, рекомендується викликати майстра з обслуговування. Ні в якому разі не намагайтесь самостійно ремонтувати або знімати задню кришку телевізора, це може призвести до ураження електричним струмом та ін.

Перераховані нижче явища вважаються нормальними і не являються результатом несправностей телевізора:

- При торканні до екрану телевізора, можливо, Ви відчуєте удар слабким електричним струмом. Як вже відмічалось вище, це екранна статична електрика - результат накопичення статичної електрики на поверхні кінескопа. Така статична електрика через малу свою величину безпечна.
- При різкій зміні температури телевізор може видавати потрескуючий звук. У випадку, якщо зображення та звук у нормі, це не являється несправністю.
- При появі на екрані нерухомого яскравого зображення (наприклад, білого плаття) воно може бути пофарбованим. Це проблема усіх кінескопів, і коли яскраве зображення зникає, пофарбування теж зникає.

Технічні характеристики

Кінескоп	
⇒ Розмір	21" (54 см)
Системи	
⇒ Системи прийому телевізійного віщання та відео відтворення	PAL/SECAM B/G, D/K
⇒ Системи AV	PAL, SECAM, NTSC - 3.58МГц/ 4.43МГц
Канали	
⇒ Канали (частота тюнера)	VHF(L): 48.25-168.25МГц; VHF(H): 175.25-463.25МГц; UHF: 471.25-855.25МГц
⇒ Канали (кабельне телебачення)	Mid band: X- Z, S1- S10; Super band: S11- S20; Hyper band: S21- S41
⇒ Кількість каналів	200
⇒ Індикація каналів	Екранний дисплей
Екранне меню, звуковий вихід, автоматичне вимкнення	
⇒ Мова повідомлень екранного меню	Російська/українська/англійська/ін
⇒ Потужність звукового виходу	2*2,5 Вт
⇒ Проміжки часу автоматичного відключення	0, 120, 90, 60, 50, 40, 30, 20, 15, 10, 5 хв
Входи та термінали	
⇒ Радіочастотний (RF) антенний вхід	75 Ом (несиметричний)
⇒ Відео/аудіо термінали	
⇒ відео вхід	1 Vp-p, 75 Ом
⇒ аудіо вхід	≥200 мВ (ефективний), 10 кОм
Споживана потужність та джерело живлення	
⇒ Максимальна споживана потужність	70 Вт
⇒ Джерело живлення	220 В, 50 Гц (90-260 В, 50-60 Гц)
Акcesсуари	
⇒ Пульт дистанційного управління з батарейками	1 шт.
⇒ Інструкція по експлуатації та гарантійний талон	1 шт.
⇒ Антена	1 шт.
Габаритні розміри та вага	
⇒ Габаритні розміри (Шир. X Висот. X Гл.)	590 мм X 450 мм X 473 мм
⇒ Вага (нетто)	22 кг

Примітка:

Конструкція та технічні характеристики можуть змінюватися без попереднього повідомлення.

Рекомендації

Маємо надію, що Ви задоволені телевізором ORION. Для отримання повної системи і максимального задоволення рекомендуємо також звернути Вашу увагу на DVD ORION та домашні кінотеатри ORION, які не тільки відрізняються стильним дизайном, а і забезпечать найкращу якість зображення та звуку.

DVD ORION та домашні кінотеатри ORION

(широкий модельний ряд; російське меню; підтримка всіх основних форматів включаючи MPEG4/DivX; розширена система виходів включаючи 5.1 вихід; караоке; радіо тюнер в домашніх кінотеатрах; 3 роки + 3 місяця + 3 дні безкоштовний сервіс та багато чого іншого – **детальну інформацію див. за адресою <http://www.orion.ua/>**)



модель DVD-883



модель DVD-886



модель HT-891



модель HT-892

Бажаємо Вам тільки ПРАВИЛЬНОГО вибору!