

Инструкция по эксплуатации

На русском языке

Содержание

Содержание	2
Кнопки и индикаторы передней / верхней панели	3
Разъемы и входы задней / боковой панели	3
Входы / выходы задней панели	4
Кнопки пульта дистанционного управления (пульта ДУ)	5
Предлагаемые возможности и функции	5
Меры безопасности и предосторожности	6
Перед включением телевизора	8
Подсоединение антенны	8
Подсоединение к сети переменного тока	8
Установка батареек в пульт ДУ	8
Включение/выключение телевизора	9
Включение телевизора	9
Выключение телевизора	9
Эксплуатация телевизора	9
Использование кнопок лицевой панели телевизора	9
Регулировка уровня громкости	9
Выбор программ	10
Вызов главного меню	10
Переключение между режимами TV и AV	10
Переход в режим авто-поиска (модели 25", 29", 29" FLAT)	10
Использование пульта ДУ	10
Регулировка уровня громкости	11
Последовательный выбор программ	11
Непосредственный выбор программ	11
Отображение номера программы	11
Вызов предыдущей программы	11
Переключение между режимами TV и AV	11
Приглушение звука	12
Таймер сна	12
Установка 4-х предустановленных режимов изображения	13
Включение/выключения басов звуковой системы (модели 25", 29", 29" FLAT)	13
Другие кнопки пульта ДУ	13
Система меню	13
Вызов главного меню	13
Подменю ИЗОБРАЖЕНИЕ	14
Подменю ЗВУК (модели 25", 29", 29" FLAT)	15
Подменю СИСТЕМА	16
Подменю ВРЕМЯ	17
Подменю УСТАНОВКА	18
Подменю КАНАЛЫ	20
Игры	21
Игра НАГРАДА	21
Игра TETRIS	21
Подключение видеомagniтофона и других устройств	22
Советы	24
В случае неисправностей	24
Технические характеристики	26

Кнопки и индикаторы передней / верхней панели

Ваш телевизор имеет один из трех вариантов расположения кнопок и индикаторов на передней (варианты II или III – см. рис. ниже) / верхней панели (вариант I – см. рис. ниже).

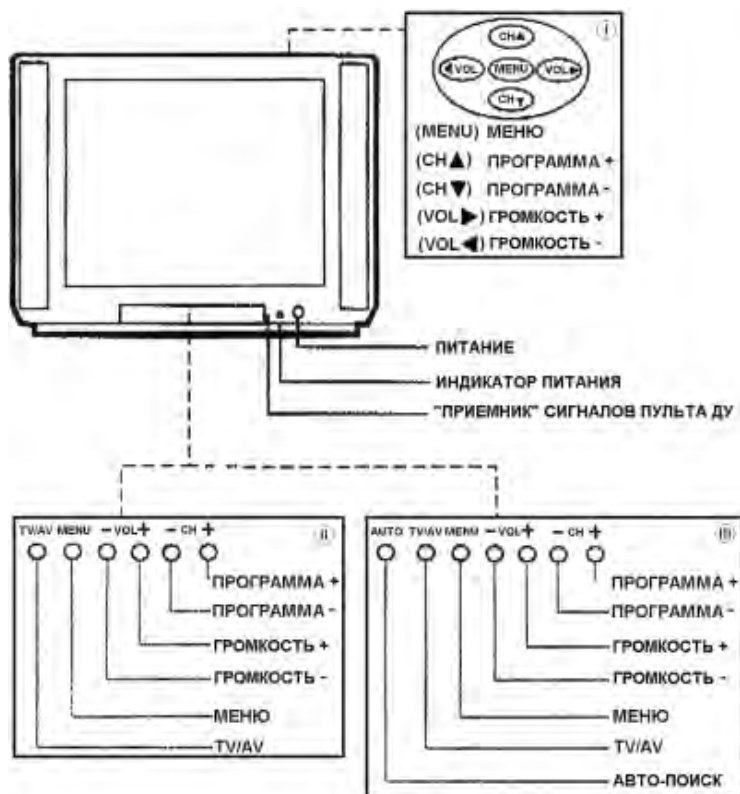

Разъемы и входы задней / боковой панели

Ваш телевизор имеет один из четырех вариантов расположения разъемов и входов на передней (варианты I, II или III – см. рис. ниже) / боковой панели (вариант IV – см. рис. ниже).

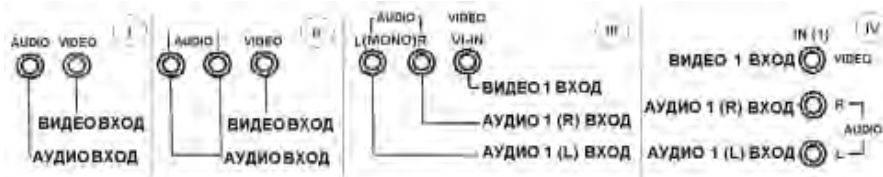

Входы / выходы задней панели

Ваш телевизор имеет один из пяти вариантов расположения входов / выходов на задней панели (варианты I, II, III, IV или V – см. рис. ниже).

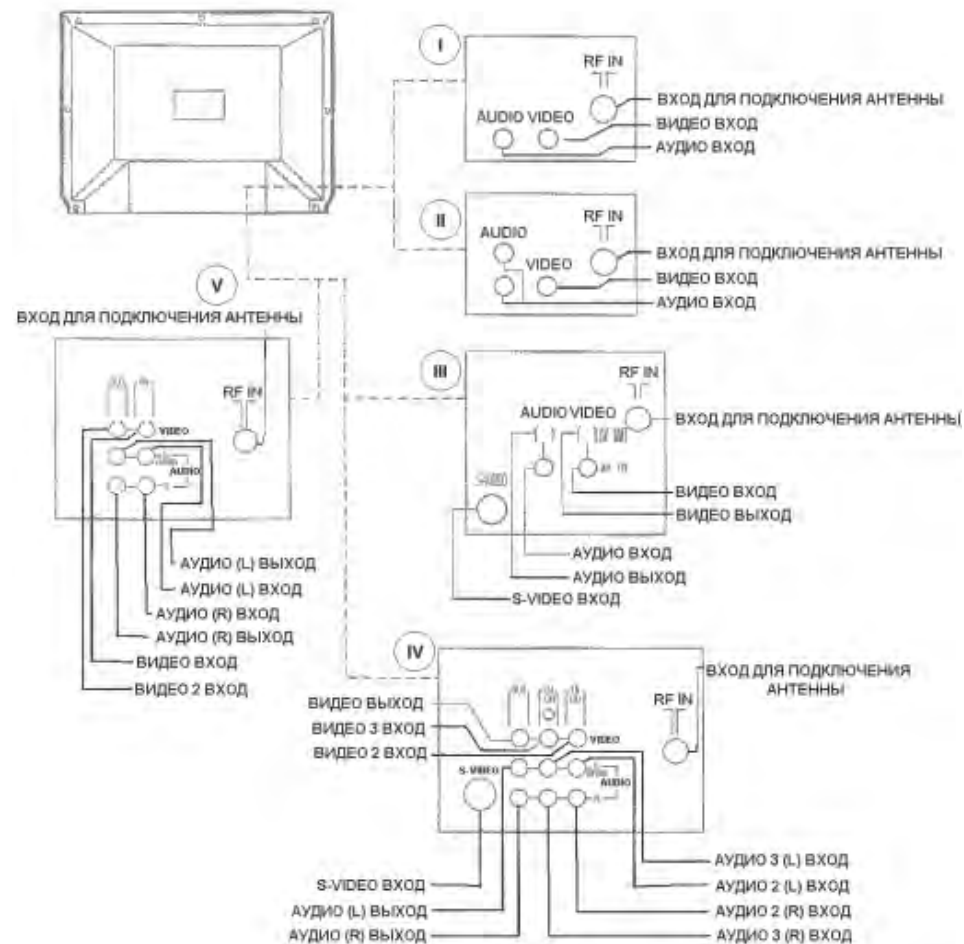

Кнопки пульта дистанционного управления (пульта ДУ)

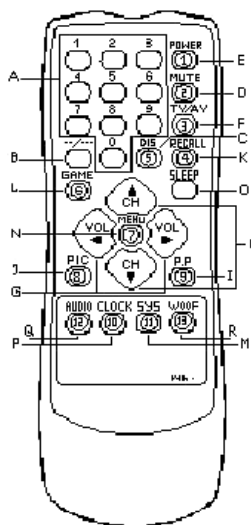

- | | |
|-----------|-----------|
| 1. POWER | 7. MENU |
| 2. MUTE | 8. PIC |
| 3. TV/AV | 9. P.P |
| 4. RECALL | 10. CLOCK |
| 5. DIS | 11. SYS |
| 6. GAME | 12. AUDIO |
| | 13. WOOF |

- А.** Цифровые кнопки 0, 1, 2, 3, 4, 5, 6, 7, 8, 9 - для непосредственного выбора программы
- В.** Кнопка “выбор цифрового разряда” (—/—) - для ввода двузначного или трехзначного номера программы
- С.** Кнопка “индикация канала” (DIS) - для включения/выключения отображения номера программы
- Д.** Кнопка приглушения звука (MUTE)
- Е.** Кнопка питания (POWER) - для переключения телевизора в состояние “ожидания” или для включения телевизора из состояния “ожидания” в рабочий режим
- Ф.** Кнопка “TV/AV” - для переключения между режимами TV и AV
- Г.** Кнопки уменьшения/повышения уровня громкости (VOL ◀ / VOL ▶)
- Н.** Кнопки переключения программ вверх/вниз (CH▲ / CH▼)
- И.** Кнопка переключения 4-х предустановленных режимов изображения (P.P)
- Ж.** Кнопка вызова подменю ИЗОБРАЖЕНИЕ (PIC)
- К.** Кнопка вызова предыдущей программы (RECALL) - для возврата к предыдущей программе
- Л.** Кнопка “игры” (GAME) - для включения/выключения игр
- М.** Кнопка вызова подменю СИСТЕМА (SYS)
- О.** Кнопка “таймер сна” (SLEEP) - для установки промежутка времени, через которое осуществляется автоматическое переключение телевизора в состояние “ожидания”
- Р.** Кнопка вызова подменю ВРЕМЯ (Clock)
- Q.** Кнопка “аудио” (AUDIO) - для регулировки громкости и баланса звуковой системы
- Р.** Кнопка “супер-бас” (WOOF) - для включения/выключения басов звуковой системы

Примечания:

Кнопки “аудио” (AUDIO) и “супер-бас” (WOOF) используются только в пультах для моделей 25”, 29”, 29” FLAT.

Предлагаемые возможности и функции

- Цветной телевизор с управлением от пульта ДУ
- Мультисистемность (системы приема ТВ вещания и видео воспроизведения—PAL/SECAM B/G, D/K, I; системы AV—PAL, SECAM, NTSC-3.58MГц/4.43MГц)
- Цифровая схема I^С управления магистралью
- Усовершенствованная схема усиления контрастности изображения на черном фоне
- Усовершенствованная схема увеличения частоты, усиления краев и улучшения четкости изображения
- Усовершенствованная схема динамической коррекции, обеспечивающая последовательность изображений
- Цифровой фильтр “расческа” NTSC, обеспечивающий более чистое изображение с более яркими живыми цветами
- 255 каналов в диапазонах VHF (MB), UHF (DM) и кабельного телевидения
- Возможность настройки и приема программ кабельного телевидения
- Автоматическая и ручная настройка программ (ручная настройка в обоих направлениях)
- Удобное и легкое управление телевизором через систему экранного меню
- Выбор языка сообщений экранного меню (русский или английский)
- Непосредственный выбор программы
- Переключение между двумя последними программами
- Расширенная система входов / выходов
- 2 x аудио/видео входа (1 на передней панели) и аудио/видео выход (на задней панели) (T1455MJ, T1475MJ, T2166MJ, T2167MJ, T2197MJ)
- 3 x аудио/видео входа (1 на передней панели) и аудио/видео выход (на задней панели) (T1501FL, T2103FL, T2547MJ, T2557MJ, T2567MJ, T2967FJ, T2997FJ, T2904FL, T2905FL)
- S-VIDEO вход (на задней панели) (T2166MJ, T2167MJ, T2197MJ, T2103FL, T2547MJ, T2557MJ, T2567MJ, T2597MJ, T2967FJ, T2997FJ, T2904FL, T2905FL)
- Звуковая система с возможностью регулировки баланса (T2547MJ, T2557MJ, T2567MJ, T2597MJ, T2967FJ, T2997FJ, T2904FL, T2905FL)
- Четыре предустановленных режима изображения
- Таймер “сна” (для установки промежутка времени, по истечении которого телевизор автоматически переключается в состояние “ожидания”)
- Таймер включения/выключения
- Автоматическое выключение звука и голубой фон в случае отсутствия телевизионного сигнала
- Автоматическое переключение телевизора в состояние “ожидания” через 15 мин после окончания трансляции
- Встроенный календарь и игры

Меры безопасности и предосторожности

1. Установка

Рекомендуется установить телевизор на ровной поверхности. В целях обеспечения надежной вентиляции и предотвращения падения его при возникновении нестандартных ситуаций (например, землетрясение) оставьте как минимум по 10...15 см свободного пространства вокруг телевизора (см. рис. справа) и не ставьте на верхнюю его панель никаких предметов.

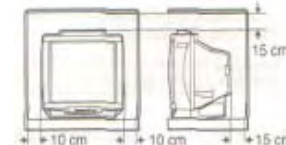

Не рекомендуется устанавливать телевизор:

- в тесно заставленных местах или на мебели,
- в местах подверженных прямым солнечным лучам и высокой температуре,
- в местах подверженных увлажнению и запыленности,
- а также в непосредственной близости от приборов, создающих сильные магнитные и электрические поля.

В случае необходимости перемещения телевизора рекомендуется делать это, как минимум двоим людям. При этом необходимо быть осторожным и внимательным, и особенно следить за тем, чтобы не ударить телевизор о какие-нибудь предметы и не повредить поверхность кинескопа.

Следует отметить, что вследствие перемещения телевизора из одного места в другое или из-за использования каких-либо электронных приборов в непосредственной близости от телевизора на экране телевизора, возможно, могут появиться цветные пятна и другие дефекты изображения. Во избежание этого в телевизоре используется специальная усовершенствованная цепь коррекции, которая начинает действовать сразу после включения телевизора и устраняет подобные явления, постоянно обеспечивая чистоту цветов и живое изображение.

2. Вентиляция

Все отверстия и прорези в корпусе этого телевизора предназначены для обеспечения надлежащего его охлаждения методом вентиляции. Поэтому никогда не устанавливайте телевизор в местах с недостаточной вентиляцией и для предотвращения перегрева телевизора ни в коем случае не закрывайте эти отверстия.

3. Вода и влажность

Не эксплуатируйте телевизор в местах с повышенным уровнем влаги (особенно в ванных комнатах, вблизи раковины на кухне, рядом со стиральной машиной) и старайтесь не ставить емкости с водой или другими жидкостями на телевизор или в непосредственной близости от него. Не допускайте попадания воды на телевизор и в отверстия в корпусе телевизора, и ни в коем случае не эксплуатируйте его под дождем. В случае попадания воды в отверстия в корпусе телевизора рекомендуется немедленно отключить его от сети переменного тока, т. е. отсоединить шнур питания от розетки сети переменного тока, и вызвать мастера по обслуживанию.

4. Посторонние предметы

Не допускайте попадания посторонних предметов в отверстия в корпусе телевизора. В случае попадания посторонних предметов в отверстия в корпусе телевизора рекомендуется немедленно отключить его от сети переменного тока, т. е. отсоединить шнур питания от розетки сети переменного тока, и вызвать мастера по обслуживанию.

5. Источник питания

Этот телевизор работает только от сети переменного тока 220 В и частотой 50 Гц (модели 14”, 21”: 110-240 В, 50-60 Гц; модели 25”, 29”, 29” FLAT: 160-250 В, 50-60 Гц; модели 15” FLAT, 21” FLAT: 140-250 В, 50-60 Гц). Не рекомендуется подключать этот телевизор к источникам напряжения со значениями напряжения и частоты, которые отличаются от указанных.

6. Шнур питания

Шнур питания телевизора должен быть проложен таким образом, чтобы не допустить его защемления другими предметами (например, самим телевизором). Помните, что повреждение шнура питания и вилки может быть причиной пожара и удара электрическим током. Особое внимание уделите также месту соединения шнура с вилкой, розетке сети переменного тока и месту выхода шнура из телевизора.

7. Молния

Во время грозы всегда отключайте телевизор от сети переменного тока (при этом рекомендуется не только выключить кнопку “Питание”, но и отсоединить шнур питания от розетки сети переменного тока), а также отсоедините от телевизора антенну.

8. Длительное отсутствие

Перед тем, как уехать из дома на длительное время всегда отключайте телевизор от сети переменного тока. При этом рекомендуется не только выключить кнопку "Питание", но и отсоединить шнур питания от розетки сети переменного тока.

9. Режим ожидания

При выключении этого телевизора при помощи пульта ДУ или при использовании таймера включения/выключения или "таймера сна" телевизор переводится в состояние "ожидания". При этом в нем все еще действует слабый ток. Поэтому в целях дополнительной безопасности и экономии электроэнергии рекомендуется всегда отключать телевизор от сети переменного тока, т. е. отсоединить шнур питания от розетки сети переменного тока (например, на ночь перед сном).

10. Чистка

Перед чисткой всегда отключайте телевизор от сети переменного тока, т. е. отсоедините шнур питания от розетки сети переменного тока. При чистке не используйте жидкие чистящие средства и аэрозоли. Чистку производите мягкой и влажной тканью.

11. Неисправности и замена деталей

В случае обнаружения каких-либо неисправностей (неполадок, дефектов, и пр. как-то дым, странные звуки или запахи, и т. п.) в телевизоре рекомендуется немедленно отключить его от сети переменного тока, т. е. отсоединить шнур питания от розетки сети переменного тока, и вызвать мастера по обслуживанию. Ни в коем случае не пытайтесь самостоятельно ремонтировать или снимать заднюю крышку телевизора, это может привести к поражению электрическим током и др. В случае необходимости произвести замену некоторых деталей телевизора убедитесь в том, что специалист производящий замену, использует детали аналогичные заменяемым или имеющие те же характеристики. Неквалифицированная замена деталей телевизора может привести к возгоранию, поражению электрическим током и др.

12. Обслуживание

Обслуживание телевизора должны производить только квалифицированные специалисты. Ни в коем случае не пытайтесь самостоятельно ремонтировать или снимать заднюю крышку телевизора, это может привести к поражению электрическим током и др.

13. Многократное включение/выключение

В целях увеличения срока службы телевизор не рекомендуется многократно повторять шаг включения/выключения телевизора.

УПАКОВКА

Упаковочный материал и приспособления изготовлены из материала, который может использоваться для дальнейшей переработки. Не разрешайте детям играть с упаковочным материалом.

ВНИМАНИЕ!

Любое вмешательство в регулировку, в особенности изменение уровня напряжения и замена лучевой трубки, может привести к увеличению уровня излучения. Телевизор, подвергнувшийся такого рода регулировкам и модификациям, больше не считается соответствующим этой лицензии и не может эксплуатироваться в дальнейшем.

ВНИМАНИЕ	
ОПАСНОСТЬ ПОРАЖЕНИЯ ЭЛЕКТРИЧЕСКИМ ТОКОМ	
	
	Символ молнии со стрелкой на конце, ограниченный равносторонним треугольником, предназначен для предупреждения пользователей о наличии изолированных частей и деталей, которые могут представлять опасность поражения электрическим током.
	Восклицательный знак, ограниченный равносторонним треугольником, предназначен для предупреждения пользователей о наличии специальных и важных инструкций по регулировке и обслуживанию аппарата.

Перед включением телевизора

Подсоединение антенны

Для получения оптимального качества изображения и звука необходимы внешняя антенна (локальная или общая унифицированная), соответствующий кабель (коаксиальный с сопротивлением 75 Ом) и соответствующий терминальный штепсель.

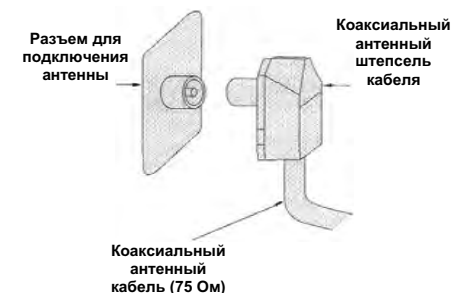

Рекомендуется аккуратно вставить коаксиальный антенный штепсель кабеля в разъем для подключения антенны на задней панели телевизора (см. рис. справа).

Примечания:

1. Если используется унифицированная антенная система, Вам может понадобиться соответствующий кабель и штепсель для соединения стеновой антенной розетки с телевизионным приемником.
2. Как уже отмечалось, рекомендуется использовать коаксиальный кабель с сопротивлением 75 Ом. При этом использование такого коаксиального кабеля с сопротивлением 75 Ом предотвращает возникновение возможных помех и нежелательных волн. В случае использования других кабелей (например, с сопротивлением 300 Ом) при подключении антенны рекомендуется использовать специальный трансформатор.
3. В случае использования внешней локальной антенны, во избежание возможных аварий (например, в случае обвала антенны) настоятельно рекомендуется устанавливать антенну вдали от транспортных магистралей, трамвайных линий, высоковольтных линий, и т. д. Также помните, что оголенные участки кабеля в воздухе могут окислиться и стать причиной некачественного приема телевизионного сигнала.
4. В местах со слабым уровнем телевизионного сигнала рекомендуется использовать специальные усилители.
5. Во время грозы, как уже отмечалось, помимо отключения телевизора от сети переменного тока рекомендуется также всегда отключать антенну от телевизора.

Подсоединение к сети переменного тока

Этот телевизор работает только от сети переменного тока 220 В и частотой 50 Гц (модели 14", 21": 110-240 В, 50-60 Гц; модели 25", 29", 29" FLAT: 160-250 В, 50-60 Гц; модели 15" FLAT, 21" FLAT: 140-250 В, 50-60 Гц). Не рекомендуется подключать этот телевизор к источникам напряжения со значениями напряжения и частоты, которые отличаются от указанных.

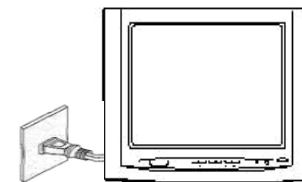

После распаковки перед подсоединением к сети переменного тока дайте телевизору нагреться (охладиться) до комнатной температуры.

Примечания:

Типы штепселей питания различаются в разных государствах. По этой причине штепсель, показанный на рисунке выше, возможно, не будет совпадать с типом штепселя, которым оборудован Ваш телевизор.

Установка батареек в пульт ДУ

Для установки батареек в пульт ДУ проделайте, пожалуйста, следующие операции:

1. Снимите крышку отсека батареек.
2. Строго соблюдая полярность, установите две батарейки размера AA (1,5 В) в отсек. При этом полярность можно определить по символам "+" и "-" как на батареях, так и внутри батарейного отсека пульта ДУ.
3. Установите крышку отсека батареек на место.

Примечания:

1. Не рекомендуется использовать никель-кадмиевые (Ni-Cd) перезаряжающиеся батареи. Они немного отличаются по форме и действию и не смогут обеспечить желаемой функции.
2. Если пульт ДУ не используется в течение длительного периода, рекомендуется извлечь из него батарейки. Это предотвратит повреждение пульта вследствие утечки из него электролита из батареек.
3. Рекомендуется бережно относиться к пульту ДУ, т. к. падения, удары, воздействие влаги могут повредить пульт ДУ и вызвать несоответствующее его функционирование. Также следует помнить, что неправильное использование батареек (см. рис. ниже) может вызвать утечку электролита, который может вызвать коррозию пульта ДУ или стать причиной разрыва батареек.

Включение/выключение телевизора

Примечания:

Управление телевизором может осуществляться как с помощью пульта ДУ, так и с помощью органов управления, находящихся на лицевой панели телевизора.

Включение телевизора

Для включения телевизора проделайте, пожалуйста, следующие операции (см. рис. справа— пример на модели T1455MJ):

1. Нажмите кнопку **"Питание"** на лицевой панели телевизора. При этом телевизор переключится в режим **"ожидание"** и индикатор питания загорится красным.
2. Для перевода телевизора из режима **"ожидание"** в рабочий режим:

- нажмите кнопку **"Питания"** (**POWER**) на пульте ДУ

или

- нажмите одну из кнопок последовательного выбора программы на лицевой панели телевизора (кнопки **"Программа +"** или **"Программа -"**).

Как только телевизор переключится из режима **"ожидание"** в рабочий режим, на экране появится синий фон или настроенная ранее программа.

Выключение телевизора

Для выключения телевизора проделайте, пожалуйста, следующие операции:

1. Нажмите кнопку **"Питание"** (**POWER**) на пульте ДУ. При этом телевизор переключится из рабочего режима в режим **"ожидание"**. При этом звук и изображение пропадут, но индикатор питания будет гореть красным.
2. Нажмите кнопку **"Питание"** на лицевой панели телевизора. При этом индикатор питания погаснет.

Примечания:

Относительно автоматического выключения телевизора смотри соответствующие подразделы раздела **"Эксплуатация телевизора"**. Здесь только следует отметить, что через 15 мин после окончания трансляции программы происходит автоматическое переключение в состояние **"ожидания"** (в случае если не установлен таймер выключения)

Эксплуатация телевизора

Примечания:

Как уже отмечалось, управление телевизором может осуществляться как с помощью пульта ДУ, так и с помощью органов управления, находящихся на лицевой панели телевизора.

Использование кнопок лицевой панели телевизора

С помощью кнопок, расположенных на лицевой панели телевизора, Вы можете изменять уровень громкости (кнопки **"Громкость +"** и **"Громкость -"**), последовательно выбирать программы (кнопки **"Программа +"** и **"Программа -"**), вызывать главное меню (кнопка **"Меню"**), переключать режимы между TV и AV (кнопка **"TV/AV"**), а также переходить в режим авто-поиска (модели 25", 29", 29" FLAT) (кнопка **"Авто-поиск"**).

Регулировка уровня громкости

С помощью кнопок **"Громкость +"** и **"Громкость -"**, расположенных на лицевой панели телевизора, Вы можете изменять уровень громкости. При этом (см. рис. справа— пример на модели T1455MJ):

- для увеличения уровня громкости нажмите кнопку **"Громкость +"**;
- для уменьшения уровня громкости нажмите кнопку **"Громкость -"**.

При нажатии любой из этих кнопок на экране появится шкала и цифровое значение уровня громкости.

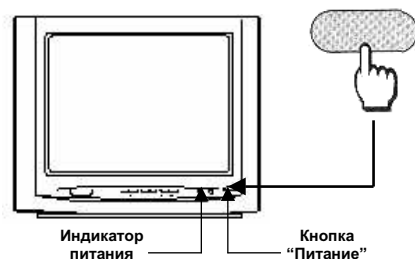

Выбор программ

С помощью кнопок **"Программа +"** и **"Программа -"**, расположенных на лицевой панели телевизора, Вы можете последовательно выбирать программы. При этом (см. рис. справа— пример на модели T1455MJ):

- для выбора следующей программы нажмите кнопку **"Программа +"**;
- для выбора предыдущей программы нажмите кнопку **"Программа -"**.

При нажатии любой из этих кнопок на экране появится цифровое значение новой программы.

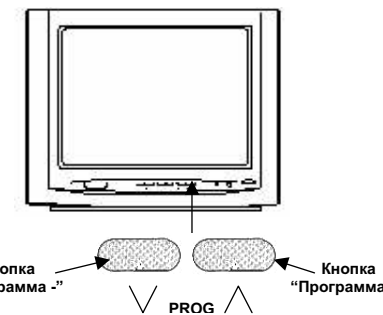
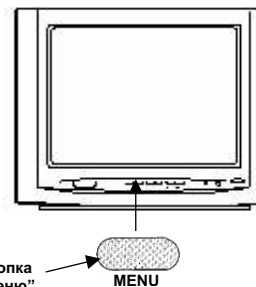

Вызов главного меню

Для входа в главное меню нажмите кнопку **"Меню"**, расположенную на лицевой панели телевизора (см. рис. слева— пример на модели T1455MJ):

Примечания:

Более подробную информацию относительно системы меню, а также относительно использования кнопок лицевой панели телевизора и пульта ДУ в системе меню смотрите в разделе **"Система меню"**.

Переключение между режимами TV и AV

Для переключения между режимами **TV** (режим просмотра телевизионных программ) и **AV** (режим просмотра видео) нажмите кнопку **"TV/AV"**, расположенную на лицевой панели телевизора (см. рис. справа— пример на модели T1455MJ).

При этом при переходе в режим **AV** на экране появится надпись **"ВИДЕО"** (**"ВИДЕО1"**, **"ВИДЕО2"** и т. д.) (при выбранном русском языке сообщений экранного меню), а при переходе в режим **TV** - цифровое значение программы.

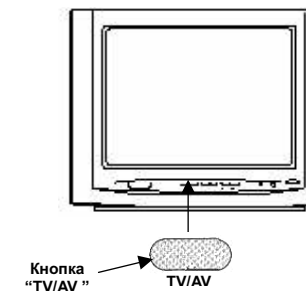

Переход в режим авто-поиска (модели 25", 29", 29" FLAT)

Для перехода в режим авто-поиска (модели 25", 29", 29" FLAT) нажмите кнопку **"Авто-поиск"**, расположенную на лицевой панели этих моделей телевизора.

При этом авто-поиск начнется сразу.

Примечания:

Более подробную информацию относительно режима авто-поиска, а также относительно использования кнопок лицевой панели телевизора и пульта ДУ в этом режиме - смотрите в подразделе **"Подменю УСТАНОВКА"** раздела **"Система меню"**.

Использование пульта ДУ

Примечания:

1. Пульт дистанционного управления Вашего телевизора разработан с таким расчетом, чтобы дать Вам возможность управления всеми функциями аппарата. Основные функции будут описаны в соответствующих подразделах раздела **"Система меню"**. Те же функции, управление которыми не требует использования системы меню, описаны в текущем подразделе.
2. При чтении данного подраздела смотрите также раздел **"Кнопки пульта дистанционного управления (пульта ДУ)"**, где Вы сможете найти требуемые кнопки.

Регулировка уровня громкости

С помощью кнопок **уменьшения/повышения уровня громкости (VOL ◀/VOL ▶)**, расположенных на пульте ДУ, Вы можете изменять уровень громкости. При этом:

- для увеличения уровня громкости нажмите кнопку **"VOL ▶"**;
- для уменьшения уровня громкости нажмите кнопку **"VOL ◀"**.

При нажатии любой из этих кнопок на экране появится шкала и цифровое значение уровня громкости.

Последовательный выбор программ

С помощью кнопок **переключения программ вверх/вниз (CH ▲/CH ▼)**, расположенных на пульте ДУ, Вы можете последовательно выбирать программы. При этом:

- для выбора следующей программы нажмите кнопку **"CH ▲"**;
- для выбора предыдущей программы нажмите кнопку **"CH ▼"**.

При нажатии любой из этих кнопок на экране появится цифровое значение новой программы.

Непосредственный выбор программ

С помощью **цифровых кнопок 0, 1, 2, 3, 4, 5, 6, 7, 8, 9**, расположенных на пульте ДУ, Вы можете осуществлять непосредственный выбор программ. При этом для ввода 2-х или 3-значного номера программы нажмите кнопку **"выбор цифрового разряда" (--/---)** и введите требуемые цифры (например, для ввода номера 35 нажмите кнопку "3", а затем кнопку "5").

После ввода требуемого номера программы на экране появится цифровое значение этой новой программы.

Отображение номера программы

С помощью кнопки **"индикация канала" (DIS)**, расположенной на пульте ДУ, Вы можете включить/выключить режим отображения номера программы. При этом:

- для включения режима отображения номера программы нажмите один раз кнопку **"индикация канала" (DIS)** и на экране в правом верхнем углу будет постоянно высвечиваться номер текущей программы;
- для выключения режима отображения номера программы нажмите еще раз кнопку **"индикация канала" (DIS)**.

Вызов предыдущей программы

С помощью кнопки **вызова предыдущей программы (RECALL)**, расположенной на пульте ДУ, Вы можете переключаться между двумя последними программами (текущей и предыдущей). Например: введите программу 9, а затем – программу 3. Теперь при нажатии кнопки **вызова предыдущей программы (RECALL)** телевизор переключится на программу 9; при повторном нажатии этой же кнопки – на программу 3 и т. д.

Переключение между режимами TV и AV

С помощью кнопки **переключения между режимами TV (режим просмотра телевизионных программ) и AV (режим просмотра видео) (TV/AV)**, расположенной на пульте ДУ, Вы можете переключаться между режимами TV и AV. При этом при каждом новом нажатии этой кнопки Вы будете переходить в новый режим.

При этом, как уже отмечалось, при переходе в режим AV на экране появится надпись **"ВИДЕО"** ("ВИДЕО1", "ВИДЕО2" и т. д.) (при выбранном русском языке сообщений экранного меню), а при переходе в режим TV - цифровое значение программы.

Приглушение звука

С помощью кнопки **приглушения звука (MUTE)**, расположенной на пульте ДУ, Вы можете полностью приглушить звук. При этом:

- для полного приглушения звука нажмите один раз кнопку **приглушения звука (MUTE)**; при этом на экране внизу появится надпись (при выбранном русском языке сообщений экранного меню) **"Х ОТКЛЮЧЕНИЕ ЗВУКА"**;
- для восстановления нормального уровня звука нажмите еще раз кнопку **приглушения звука (MUTE)**; при этом на экране появится шкала и цифровое значение уровня громкости.

Таймер сна

С помощью кнопки **"таймер сна" (SLEEP)**, расположенной на пульте ДУ, Вы можете установить телевизор на автоматическое переключение в состояние "ожидания" после определенного промежутка времени. При этом:

- установка определенного промежутка времени, через которое осуществляется автоматическое переключение телевизора в состояние "ожидания", осуществляется повторным нажатием кнопки **"таймер сна" (SLEEP)**. При этом следует отметить, что смена этого промежутка времени осуществляется с шагом в 15 мин и в следующем циклическом порядке (при выбранном русском языке сообщений экранного меню):

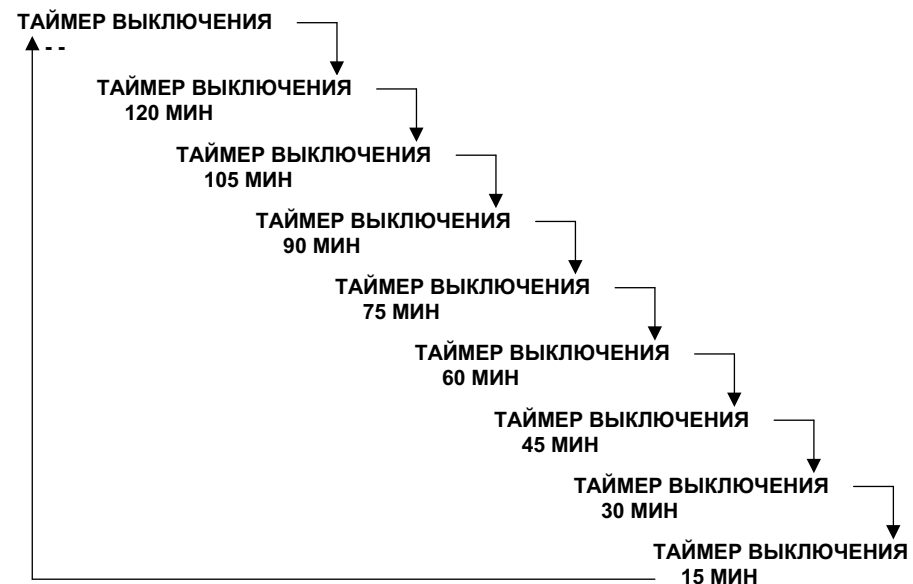

- выход из режима "таймер сна" осуществляется автоматически – в течение 4-х секунд (как после установки требуемого промежутка времени, так и при не установленном промежутке времени, т. е. когда на экране отображается надпись **"ТАЙМЕР ВЫКЛЮЧЕНИЯ - -"** (при выбранном русском языке сообщений экранного меню)).

Примечания:

1. Выход из режима "таймер сна", а также сброс установленного промежутка времени "таймера сна" можно осуществить также путем нажатия кнопки "Питание" (POWER), расположенной на пульте ДУ, т. е. переключением телевизора в режим "ожидания".
2. При установленном промежутке времени "таймера сна" путем нажатия кнопки "таймер сна" (SLEEP) Вы можете периодически просматривать время оставшееся до автоматического переключения телевизора в режим "ожидания".

Установка 4-х предустановленных режимов изображения

С помощью кнопки переключения 4-х предустановленных режимов изображения (P.P), расположенной на пульте ДУ, Вы можете установить один из 4-х предустановленных режимов изображения. При этом:

- установка определенного одного из 4-х предустановленных режимов изображения осуществляется повторным нажатием этой кнопки (P.P). При этом следует отметить, что смена этих 4-х предустановленных режимов изображения осуществляется в следующем циклическом порядке (при выбранном русском языке сообщений экранного меню):

▶ ТЕКУЩЕЕ СОСТОЯНИЕ → СТАНДАРТ → МЯГКОЕ → ЯРКОЕ → СВЕТЛОЕ

- выход из режима установки 4-х предустановленных режимов изображения осуществляется автоматически – в течение 4-х секунд (как после установки требуемого режима изображения, так и при не установленном режиме изображения, т. е. когда телевизор находится в настроенном пользователем режиме изображения и на экране отображается надпись "ТЕКУЩЕЕ СОСТОЯНИЕ" (при выбранном русском языке сообщений экранного меню)).

Примечания:

Следует отметить, что при переключении программ выбранный режим изображения остается.

Включение/выключения басов звуковой системы (модели 25", 29", 29" FLAT)

С помощью кнопки "супер-бас" (WOOF), расположенной на пульте ДУ, Вы можете включать/выключать басы звуковой системы (модели 25", 29", 29" FLAT). При этом:

- для выключения басов звуковой системы нажмите один раз кнопку "супер-бас" (WOOF); при этом на экране появится надпись (при выбранном русском языке сообщений экранного меню) "БАС ВЫКЛ" красным цветом;
- для включения басов звуковой системы нажмите еще раз кнопку "супер-бас" (WOOF); при этом на экране появится надпись (при выбранном русском языке сообщений экранного меню) "БАС ВКЛ" зеленым цветом.

Другие кнопки пульта ДУ

Описания назначения других кнопок будут приведены в соответствующих подразделах раздела "Система меню", а также в разделе "Игры":

- кнопка вызова системы меню (MENU) – смотри раздел "Система меню";
- кнопка вызова подменю ИЗОБРАЖЕНИЕ (PIC) – смотри подраздел "Подменю ИЗОБРАЖЕНИЕ" раздела "Система меню";
- кнопка "аудио" (AUDIO) – смотри подраздел "Подменю ЗВУК (модели 25", 29", 29" FLAT)" раздела "Система меню";
- кнопка вызова подменю СИСТЕМА (SYS) – смотри подраздел "Подменю СИСТЕМА" раздела "Система меню";
- кнопка вызова подменю ВРЕМЯ (Clock) – смотри подраздел "Подменю ВРЕМЯ" раздела "Система меню";
- кнопка "игры" (GAME) для включения/выключения игр – смотри раздел "Игры".

Система меню

Примечания:

1. Этот телевизор оснащен системой меню, которая значительно облегчает управлять его многочисленными функциями. С помощью системы меню телевизор управляется простым выбором команд, появляющихся на экране аппарата. Все функции системы меню будут описаны в текущем разделе.
2. При чтении данного подраздела смотрите также раздел "Кнопки пульта дистанционного управления (пульта ДУ)", где Вы сможете найти требуемые кнопки.

Вызов главного меню

Для входа в главное меню нажмите кнопку "MENU" (на лицевой панели – см. рис. справа – пример на модели T1455MJ, или на пульте ДУ). При этом в главном меню:

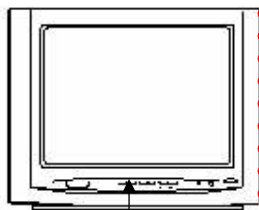

Кнопка "Меню" MENU

- переход между различными подменю, а также выход из меню осуществляется повторным нажатием кнопки "MENU" (на лицевой панели или на пульте ДУ). При этом также следует отметить, что смена подменю осуществляется в циклическом порядке и при выбранном русском языке сообщений экранного меню порядок смены подменю будет таков:

▶ ИЗОБРАЖЕНИЕ → ЗВУК (модели 25", 29", 29" FLAT) → СИСТЕМА → ВРЕМЯ → УСТАНОВКА → КАНАЛЫ → выход из меню

- выбор требуемого пункта или параметра в выбранном подменю осуществляется с помощью кнопок "Программа +" и "Программа -", расположенных на лицевой панели телевизора или кнопок переключения программ вверх/вниз ("CH▲/CH▼"), расположенных на пульте ДУ (в дальнейшем для краткости будем называть все эти кнопки – на панели и на пульте ДУ - кнопки "CH▲/CH▼");
- регулировка требуемого пункта или параметра в выбранном подменю осуществляется с помощью кнопок "Громкость +" и "Громкость -", расположенных на лицевой панели телевизора или кнопок уменьшения/повышения уровня громкости ("VOL◀/VOL▶"), расположенных на пульте ДУ (в дальнейшем для краткости будем называть все эти кнопки – на панели и на пульте ДУ - кнопки "VOL◀/VOL▶").

Подменю ИЗОБРАЖЕНИЕ

В подменю ИЗОБРАЖЕНИЕ Вы можете установить по Вашему вкусу следующие параметры изображения:

- яркость;
- контрастность;
- цветность;
- резкость.

При этом для входа в подменю ИЗОБРАЖЕНИЕ проделайте следующие операции:

- нажмите кнопку "MENU" (на лицевой панели или на пульте ДУ);
- или
- нажмите кнопку вызова подменю ИЗОБРАЖЕНИЕ (PIC), расположенную на пульте ДУ.

При этом на экране появятся параметры изображения, численные значения этих параметров, а также шкала и цифровое значение выделенного параметра (см. рис справа – пример на модели T1455MJ - на выделенный параметр указывает стрелка).

Для регулировки параметров изображения (яркость, контрастность, цветность, резкость) проделайте, пожалуйста, следующие операции:

- войдите в подменю ИЗОБРАЖЕНИЕ как описано выше;
- с помощью кнопок "CH▲/CH▼" выберите требуемый параметр (при выбранном русском языке сообщений экранного меню - ЯРКОСТЬ/ Контрастность/ Цветность/ Резкость). При этом стрелка (→) должна находиться напротив требуемого параметра и сама эта строка должна выделяться красным цветом;
- с помощью кнопок "VOL◀/VOL▶" установите значение регулируемого параметра по Вашему вкусу. При этом регулируемое значение этого параметра будет изменяться как в этой строке (цифровое значение в конце этой строки), так и на шкале внизу экрана с указанием этого же цифрового значения.

Выход из подменю ИЗОБРАЖЕНИЕ осуществляется автоматически – в течение 4-х секунд (как после регулировок, так и при отсутствии таковых) или путем проделывания следующих операций:

- нажмите кнопку "MENU" (на лицевой панели или на пульте ДУ) несколько раз с целью



осуществления следующего цикла (при выбранном русском языке сообщений экранного меню):
ИЗОБРАЖЕНИЕ→ **ЗВУК** (модели 25", 29", 29" FLAT)→ **СИСТЕМА**→ **ВРЕМЯ**→ **УСТАНОВКА**→
КАНАЛЫ→ **выход из меню**

или

- нажмите кнопку **вызова подменю ИЗОБРАЖЕНИЕ (PIC)**, расположенную на пульте ДУ, несколько раз с целью осуществления следующего цикла (при выбранном русском языке сообщений экранного меню): **ЯРКОСТЬ**→ **КОНТРАСТНОСТЬ**→ **ЦВЕТНОСТЬ**→ **РЕЗКОСТЬ**→ **выход из меню**

Примечания:

Следует отметить, что при переключении программ - установки параметров изображения остаются неизменными.

Подменю ЗВУК (модели 25", 29", 29" FLAT)

В подменю ЗВУК Вы можете установить по Вашему вкусу следующие параметры звуковой системы (модели 25", 29", 29" FLAT):

- **громкость;**
- **баланс.**

При этом для входа в подменю ЗВУК проделайте следующие операции:

- нажмите кнопку **"MENU"**(на лицевой панели или на пульте ДУ) несколько раз с целью осуществления следующего цикла (при выбранном русском языке сообщений экранного меню): **ИЗОБРАЖЕНИЕ**→ **ЗВУК** (модели 25", 29", 29" FLAT)

или

- нажмите кнопку **"аудио" (AUDIO)**, расположенную на пульте ДУ.

При этом на экране появятся параметры звуковой системы и их численные значения, а также шкала и цифровое значение выделенного параметра (см. рис – пример на модели T2597MJ - на выделенный параметр указывает стрелка).

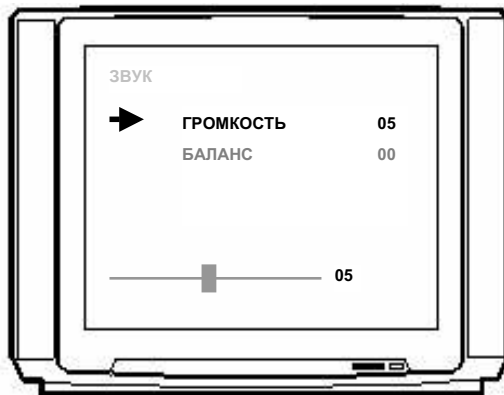

Для регулировки параметров звуковой системы (громкость, баланс) проделайте, пожалуйста, следующие операции:

- войдите в подменю ЗВУК как описано выше;
- с помощью кнопок **"CH▲/CH▼"** выберите требуемый параметр (при выбранном русском языке сообщений экранного меню - **ГРОМКОСТЬ/БАЛАНС**). При этом стрелка (→) должна находиться напротив требуемого параметра и сама эта строка должна выделиться красным цветом;
- с помощью кнопок **"VOL◀/VOL▶"** установите значение регулируемого параметра по Вашему вкусу. При этом регулируемое значение этого параметра будет изменяться как в этой строке (цифровое значение в конце этой строки), так и на шкале внизу экрана с указанием этого же цифрового значения.

Выход из подменю ЗВУК осуществляется автоматически – в течение 4-х секунд (как после регулировок, так и при отсутствии таковых) или путем проделывания следующих операций:

- нажмите кнопку **"MENU"** (на лицевой панели или на пульте ДУ) несколько раз с целью осуществления следующего цикла (при выбранном русском языке сообщений экранного меню): **ЗВУК** (модели 25", 29", 29" FLAT)→ **СИСТЕМА**→ **ВРЕМЯ**→ **УСТАНОВКА**→ **КАНАЛЫ**→ **выход из меню**
- нажмите кнопку **"аудио" (AUDIO)**, расположенную на пульте ДУ, несколько раз с целью осуществления следующего цикла (при выбранном русском языке сообщений экранного меню): **ГРОМКОСТЬ**→ **БАЛАНС**→ **выход из меню**

Примечания:

Следует отметить, что при переключении программ - установки параметров звуковой системы остаются неизменными.

Подменю СИСТЕМА

В подменю СИСТЕМА Вы можете установить следующие пункты:

- **цвет** (т. е. систему цветности – см. также табл. ниже);
- **звук** (т. е. систему звукового сопровождения – см. также табл. ниже);
- **язык** (т. е. язык сообщений экранного меню - русский или английский).

Примечания:

1. О системах цветности и системах звукового сопровождения в различных регионах см. таблицу ниже.

Регион	Система	
	Цветность	Звуковое сопровождение
Азия, Средний Восток	PAL	B/G
	PAL	D/K
	PAL	I
	SECAM	B/G
Европа	SECAM	D/K
	PAL	D/K
	PAL	B/G
	PAL	I
Океания	PAL	B/G
	PAL	I
Африка	PAL	B/G
	SECAM	B/G

2. При входе в подменю СИСТЕМА, кроме пунктов ЦВЕТ, ЗВУК, ЯЗЫК Вы увидите также пункт ТЕМБР. Для данных моделей телевизоров этот пункт не регулируется.

При этом для входа в подменю СИСТЕМА проделайте следующие операции:

- нажмите кнопку **"MENU"** (на лицевой панели или на пульте ДУ) несколько раз с целью осуществления следующего цикла (при выбранном русском языке сообщений экранного меню): **ИЗОБРАЖЕНИЕ**→ **ЗВУК** (модели 25", 29", 29" FLAT)→ **СИСТЕМА**
- нажмите кнопку **вызова подменю СИСТЕМА (SYS)**, расположенную на пульте ДУ.

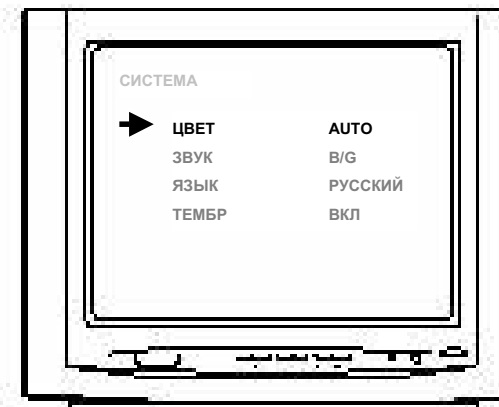

При этом на экране появятся пункты данного подменю СИСТЕМА, а также установленные значения этих пунктов. На выделенный пункт (т. е. пункт, значение которого можно изменить) указывает стрелка (см. рис справа – пример на модели T1455MJ).

Для регулировки пунктов подменю СИСТЕМА (ЦВЕТ, ЗВУК, ЯЗЫК) проделайте, пожалуйста, следующие операции:

- войдите в подменю СИСТЕМА как описано выше;
- с помощью кнопок **"CH▲/CH▼"** выберите требуемый пункт (ЦВЕТ/ЗВУК/ЯЗЫК). При этом стрелка (→) должна находиться напротив требуемого пункта и сама эта строка должна выделиться красным цветом;
- с помощью кнопок **"VOL◀/VOL▶"** установите требуемое значение регулируемого пункта (см. табл. ниже). При этом регулируемое значение этого пункта будет изменяться в этой же строке.

Пункты подменю СИСТЕМА (при выбранном русском языке сообщений экранного меню)	Настройки	Примечания
ЦВЕТ	AUTO	Автоматический выбор системы цветности
	PAL	-
	N 3.58	-
	N 4.43	-
	SECAM	-
ЗВУК	D/K	-
	B/G	-
	I	-
ЯЗЫК	РУССКИЙ	-
	ENG	Английский язык сообщений экранного меню

Выход из подменю СИСТЕМА осуществляется автоматически – в течение 4-х секунд (как после регулировок, так и при отсутствии таковых) или путем проделывания следующих операций:

- нажмите кнопку **"MENU"** (на лицевой панели или на пульте ДУ) несколько раз с целью осуществления следующего цикла (при выбранном русском языке сообщений экранного меню): **СИСТЕМА→ ВРЕМЯ→ УСТАНОВКА→ КАНАЛЫ→ выход из меню**
или
- нажмите кнопку **вызова подменю СИСТЕМА (SYS)**, расположенную на пульте ДУ, несколько раз с целью осуществления следующего цикла (при выбранном русском языке сообщений экранного меню): **ЦВЕТ→ ЗВУК→ ЯЗЫК→ ТЕМБР→ выход из меню**

Примечания:

Следует отметить, что при переключении программ - установки пунктов подменю СИСТЕМА остаются неизменными.

Подменю ВРЕМЯ

В подменю ВРЕМЯ Вы можете установить по Вашему желанию следующие параметры:

- **часы** (т. е. текущее время);
- **время включения** (т. е. время, в которое телевизор переключится из состояния "ожидания" в рабочий режим. В этом же подменю (при выбранном русском языке сообщений экранного меню) ЧАСЫ в пункте **НОМЕР ПРОГРАММЫ** можно установить ту программу, на которую Вы желаете, чтобы телевизор переключился из состояния "ожидания" в рабочий режим);
- **время выключения** (т. е. время, в которое телевизор переключится из рабочего режима в состояние "ожидания");
- **напоминание** (т. е. время, в которое полностью отключится звук и на экране появится мигающая надпись (при выбранном русском языке сообщений экранного меню) **"НАПОМИНАНИЕ"** красным цветом – см. рис. справа – пример на модели T1455MJ. При этом для включения звука и для того, чтобы убрать эту надпись **"НАПОМИНАНИЕ"** нажмите любую кнопку Вашего пульта ДУ);
- **установка времени** (т. е. время, в которое телевизор переключится на программу, установленную в пункте (при выбранном русском языке сообщений экранного меню) **НОМЕР ПРОГРАММЫ** этого же подменю ВРЕМЯ. В этом же подменю ЧАСЫ в пункте **НОМЕР ПРОГРАММЫ** необходимо установить ту программу, на которую Вы желаете, чтобы телевизор переключился с текущей программы);
- **номер программы** (см. информацию Выше относительно пунктов "время включения" и "установка времени" подменю ВРЕМЯ).



Примечания:

Следует отметить, что параметры подменю ВРЕМЯ можно устанавливать только тогда, когда введены параметры текущего времени в пункте (при выбранном русском языке сообщений экранного меню) ЧАСЫ этого же подменю ВРЕМЯ. При этом при первоначальном входе в подменю ВРЕМЯ все пункты будут высвечиваться желтым цветом (кроме первого – пункта ЧАСЫ, который будет высвечиваться красным), а после введения параметров текущего времени в пункте ЧАСЫ – все параметры станут высвечиваться зеленым цветом, что будет свидетельствовать о возможности их изменения.

При этом для входа в подменю ВРЕМЯ проделайте следующие операции:

- нажмите кнопку **"MENU"** (на лицевой панели или на пульте ДУ) несколько раз с целью осуществления следующего цикла (при выбранном русском языке сообщений экранного меню): **ИЗОБРАЖЕНИЕ→ ЗВУК (модели 25", 29", 29" FLAT)→ СИСТЕМА→ ВРЕМЯ**
или
- нажмите кнопку **вызова подменю ВРЕМЯ (Clock)**, расположенную на пульте ДУ.

При этом на экране появятся пункты данного подменю ВРЕМЯ (см. рис справа – пример на модели T1455MJ).

Для регулировки пунктов подменю ВРЕМЯ (ЧАСЫ, ВРЕМЯ ВКЛЮЧЕНИЯ, ВРЕМЯ ОТКЛЮЧЕНИЯ, НАПОМИНАНИЕ, УСТАНОВКА ВРЕМЕНИ, НОМЕР ПРОГРАММЫ) проделайте, пожалуйста, следующие операции:

- войдите в подменю ВРЕМЯ как описано выше;
- с помощью кнопок **"CH▲/CH▼"** выберите требуемый пункт (ЧАСЫ/ ВРЕМЯ ВКЛЮЧЕНИЯ/ ВРЕМЯ ОТКЛЮЧЕНИЯ/ НАПОМИНАНИЕ/ УСТАНОВКА ВРЕМЕНИ/ НОМЕР ПРОГРАММЫ). При этом стрелка (→) должна находиться напротив требуемого пункта и сама эта строка должна выделяться красным цветом.
- с помощью кнопок **"VOL◀/VOL▶"** установите требуемое значение регулируемого пункта. При этом нажатие кнопки **"VOL▶"** приводит к увеличению минут, а кнопки **"VOL◀"** – к увеличению ЧАСОВ. (Следует также отметить, что при достижении значения часов 23 в любом пункте этого подменю ВРЕМЯ и при еще одном нажатии кнопки **"VOL▶"** – этот пункт "аннулируется", т. е. все установки этого пункта сбрасываются).

Примечания:

1. Следует отметить, что в случае, если Вы установили "таймер сна", а потом установили "время выключения" в подменю ВРЕМЯ - "таймер сна" аннулируется, т. е. все его установки сбрасываются.
2. При переключении телевизора в режим "ожидания" при установленном "времени выключения" в подменю ВРЕМЯ – при новом включении телевизора в нормальный режим "время выключения" аннулируется, т. е. все его установки сбрасываются.

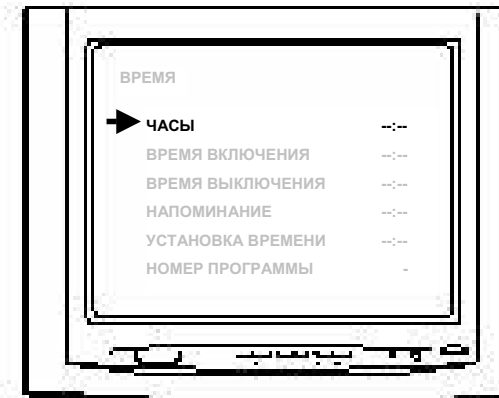

Выход из подменю ВРЕМЯ осуществляется автоматически – в течение 4-х секунд (как после регулировок, так и при отсутствии таковых) или путем проделывания следующих операций:

- нажмите кнопку **"MENU"** (на лицевой панели или на пульте ДУ) несколько раз с целью осуществления следующего цикла (при выбранном русском языке сообщений экранного меню): **ВРЕМЯ→ УСТАНОВКА→ КАНАЛЫ→ выход из меню**
или
- нажмите кнопку **вызова подменю ВРЕМЯ (Clock)**, расположенную на пульте ДУ, несколько раз с целью осуществления следующего цикла (при выбранном русском языке сообщений экранного меню): **ЧАСЫ→ ВРЕМЯ ВКЛЮЧЕНИЯ→ ВРЕМЯ ВЫКЛЮЧЕНИЯ→ НАПОМИНАНИЕ→ УСТАНОВКА ВРЕМЕНИ→ НОМЕР ПРОГРАММЫ→ выход из меню**

Примечания:

Следует отметить, что при переключении программ установки пунктов подменю ВРЕМЯ остаются неизменными.

Подменю УСТАНОВКА

В подменю УСТАНОВКА Вы можете осуществить:

- **автоматический поиск программ с запоминанием;**
- **ручной поиск программ с запоминанием;**
- **ручную подстройку программ с запоминанием;**
- **отмену запоминания.**

При этом для входа в подменю УСТАНОВКА нажмите кнопку **"MENU"** (на лицевой панели или на пульте ДУ) несколько раз с целью осуществления следующего цикла (при выбранном русском языке сообщений экранного меню): **ИЗОБРАЖЕНИЕ→ ЗВУК (модели 25", 29", 29" FLAT)→ СИСТЕМА→ ВРЕМЯ→ УСТАНОВКА**

При этом при первоначальном входе в подменю УСТАНОВКА на экране появятся пункты данного подменю со следующими первоначальными значениями (см. рис справа – пример на модели T1455MJ).

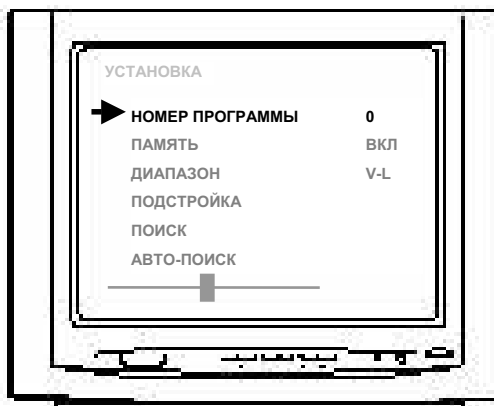

Для включения автоматического поиска программ с запоминанием в подменю УСТАНОВКА проделайте, пожалуйста, следующие операции:

- войдите в подменю УСТАНОВКА как описано выше;
- с помощью кнопок "CH▲/CH▼" выберите пункт (при выбранном русском языке сообщений экранного меню) АВТО-ПОИСК. При этом стрелка (→) должна находиться напротив требуемого пункта и сама эта строка должна выделиться красным цветом;
- для включения авто-поиска нажмите кнопку "VOL◀" или "VOL▶". При этом авто-поиск и автоматическое запоминание начнется с программы 0.

Примечания:

1. Следует отметить, что максимально возможное количество запомненных программ 255.
2. Следует также отметить, что при первом включении (т.е. ни одна программа не находится в памяти) авто-поиск включается автоматически.
3. В случае, если какие-либо программы не запомнились в процессе авто-поиска следует настроить эти программы в процессе ручной настройки (см. ниже).

Для включения ручного поиска программ с запоминанием в подменю УСТАНОВКА проделайте, пожалуйста, следующие операции:

- войдите в подменю УСТАНОВКА как описано выше;
- с помощью кнопок "CH▲/CH▼" выберите (при выбранном русском языке сообщений экранного меню):
 - пункт НОМЕР ПРОГРАММЫ этого подменю (при этом стрелка (→) должна находиться напротив требуемого пункта и сама эта строка должна выделиться красным цветом), а с помощью кнопок "VOL◀/VOL▶" - номер программы, которую Вы хотите настроить;
 - пункт ДИАПАЗОН этого подменю (при этом стрелка (→) должна находиться напротив требуемого пункта и сама эта строка должна выделиться красным цветом), а с помощью кнопок "VOL◀/VOL▶" - диапазон, в котором Вы хотите настроить выбранную программу. При этом следует также отметить, что смена диапазонов осуществляется в следующем циклическом порядке:

▶ V-L→V-H→UHF→V-L ◀

- после выбора программы и диапазона - с помощью кнопок "CH▲/CH▼" выберите пункт ПОИСК. При этом стрелка (→) должна находиться напротив требуемого пункта и сама эта строка должна выделиться красным цветом.
- для включения поиска нажмите кнопку "VOL◀" или "VOL▶" (поиск будет происходить вниз или вверх по диапазону соответственно). При этом шкала, отображаемая внизу экрана, станет высвечивать красным.
- при нахождении ближайшей программы поиск прекратится (при этом шкала, отображаемая внизу экрана, станет высвечивать зеленым) и произойдет автоматическое запоминание этой найденной программы под выбранным номером.
- Все перечисленные выше шаги можно проделать много раз и настроить все программы, вводя постоянно новый номер программы (как описано выше) и меняя диапазоны (как тоже описано выше).

Примечания:

1. В случае, если Вы не хотите, чтобы найденная программа была запомнена под этим выбранным номером – нажатием кнопки "VOL◀/VOL▶" Вы можете продолжить поиск.
2. Если в процессе авто-поиска и поиска запомненные программы характеризуются некачественным изображением или/и звуком – Вы можете воспользоваться пунктом (при выбранном русском языке сообщений экранного меню) ПОДСТРОЙКА данного подменю УСТАНОВКА (см. ниже).

Для включения ручной подстройки программ с запоминанием в подменю УСТАНОВКА проделайте, пожалуйста, следующие операции:

- войдите в подменю УСТАНОВКА как описано выше;
- с помощью кнопок "CH▲/CH▼" выберите (при выбранном русском языке сообщений экранного меню) пункт НОМЕР ПРОГРАММЫ этого подменю (при этом стрелка (→) должна находиться напротив требуемого пункта и сама эта строка должна выделиться красным цветом), а с помощью кнопок "VOL◀/VOL▶" - номер программы, которую Вы хотите настроить;
- с помощью кнопок "CH▲/CH▼" выберите пункт (при выбранном русском языке сообщений экранного меню) ПОДСТРОЙКА. При этом стрелка (→) должна находиться напротив требуемого пункта и сама эта строка должна выделиться красным цветом.
- для точной подстройки выбранной программы нажмите и удерживайте кнопку "VOL◀" или "VOL▶" (подстройка будет происходить вверх/вниз по диапазону соответственно);
- как только Вы отпустите эту кнопку ("VOL◀" или "VOL▶") процесс подстройки прекратится (при этом шкала, отображаемая внизу экрана, станет высвечивать зеленым) и произойдет автоматическое запоминание этой программы на этих новых частотах;
- Все перечисленные выше шаги можно проделать много раз и подстроить все программы, вводя постоянно новый номер программы (как описано выше).

Примечания:

Иногда даже в процессе точной подстройки (при выбранном русском языке сообщений экранного меню - пункт ПОДСТРОЙКА подменю УСТАНОВКА) не всегда качество изображения или/и звука может Вас удовлетворить. Это может быть причиной, например, погодных условий (например, в ясную и солнечную погоду качество изображения и звука этой программы отличное, однако в непогоду – плохое). В этом случае может быть полезна функция "отмена запоминания программ", которая настраивается в пункте (при выбранном русском языке сообщений экранного меню) ПАМЯТЬ данного подменю УСТАНОВКА (см. ниже)

Для включения функции "отмена запоминания программ" в подменю УСТАНОВКА проделайте, пожалуйста, следующие операции:

- войдите в подменю УСТАНОВКА как описано выше;
- с помощью кнопок "CH▲/CH▼" выберите пункт (при выбранном русском языке сообщений экранного меню) НОМЕР ПРОГРАММЫ этого подменю (при этом стрелка (→) должна находиться напротив требуемого пункта и сама эта строка должна выделиться красным цветом), а с помощью кнопок "VOL◀/VOL▶" - номер программы, запоминание которой Вы хотите отменить;
- для отмены запоминания выбранной программы нажмите кнопку "VOL◀" или "VOL▶". При этом произойдет отмена запоминания этой программы и на экране высветится синий фон;
- для возврата этой программы в память проделайте все выше указанные шаги еще раз.

Выход из подменю УСТАНОВКА осуществляется автоматически – в течение 4-х секунд (как после регулировок, так и при отсутствии таковых) или путем нажатия на кнопку "MENU" (на лицевой панели или на пульте ДУ) несколько раз с целью осуществления следующего цикла (при выбранном русском языке сообщений экранного меню): УСТАНОВКА→КАНАЛЫ→ выход из меню.

Подменю КАНАЛЫ

В подменю КАНАЛЫ Вы можете осуществить:

- *перенос настроек текущей программы на другую программу;*
- *стирание всех программ из памяти.*

При этом для входа в подменю КАНАЛЫ нажмите кнопку "MENU" (на лицевой панели или на пульте ДУ) несколько раз с целью осуществления следующего цикла (при выбранном русском языке сообщений экранного меню): ИЗОБРАЖЕНИЕ→ ЗВУК (модели 25", 29", 29" FLAT)→ СИСТЕМА→ ВРЕМЯ→ УСТАНОВКА →КАНАЛЫ

При этом при первоначальном входе в подменю КАНАЛЫ на экране появятся пункты данного подменю со следующими значениями (см. рис справа – пример на модели T1455MJ).

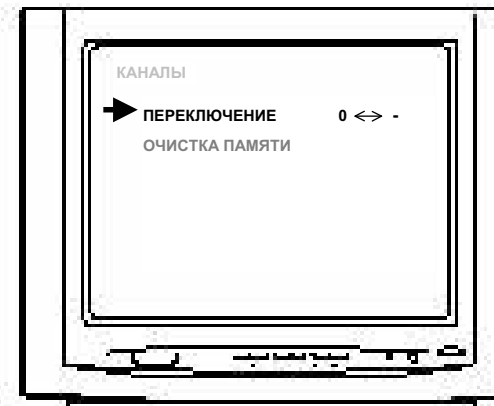

Для включения режима переноса настроек текущей программы на другую программу в подменю КАНАЛЫ проделайте,

пожалуйста, следующие операции:

- войдите в подменю КАНАЛЫ как описано выше;
- с помощью кнопок **"CH▲/CH▼"** выберите пункт (при выбранном русском языке сообщений экранного меню) ПЕРЕКЛЮЧЕНИЕ этого подменю (при этом стрелка (→) должна находиться напротив требуемого пункта и сама эта строка должна выделиться красным цветом);
- с помощью **цифровых кнопок 0, 1, 2, 3, 4, 5, 6, 7, 8, 9**, расположенных на пульте ДУ, а также в случае необходимости используя кнопку **"выбор цифрового разряда" (-/---)** - введите номер желаемой программы, на которую Вы хотите перенести настройки текущей программы;
- для переноса настроек текущей программы на выбранную нажмите кнопку **"VOL◀"** или **"VOL▶"**. После этого телевизор автоматически выйдет из подменю КАНАЛЫ и Вы увидите на экране голубой фон текущей программы.

Для включения режима стирания всех программ из памяти в подменю КАНАЛЫ проделайте, пожалуйста, следующие операции:

- войдите в подменю КАНАЛЫ как описано выше;
- с помощью кнопок **"CH▲/CH▼"** выберите пункт (при выбранном русском языке сообщений экранного меню) ОЧИСТКА ПАМЯТИ этого подменю (при этом стрелка (→) должна находиться напротив требуемого пункта и сама эта строка должна выделиться красным цветом);
- для очистки памяти нажмите и удерживайте в течение 2-х сек кнопку **"VOL◀"** или **"VOL▶"**. При этом на экране высветится надпись "ОЧИСТКА ПАМЯТИ" красным цветом.

Выход из подменю КАНАЛЫ осуществляется автоматически – в течение 4-х секунд (как после регулировок, так и при отсутствии таковых) или путем нажатия кнопки **"MENU"** (на лицевой панели или на пульте ДУ).

Игры

Одной из особенностей предлагаемых телевизоров есть наличие встроенных игр. Для входа в режим игр нажмите кнопку **"игры" (GAME)** на пульте ДУ.

Игра НАГРАДА

Для входа в игру НАГРАДА, как уже отмечалось, необходимо нажать кнопку **"игры" (GAME)** на пульте ДУ. При этом отметьте:

- Цель:** собрать как можно больше одинаковых цифр в ряд (макс 3)
- Правила:** нажать кнопку **"RECALL"** (для "запуска бегущих цифр");
нажать еще раз кнопку **"RECALL"** (для остановки крайней справа "бегущей цифры");
нажать еще раз кнопку **"RECALL"** (для остановки средней "бегущей цифры");
нажать еще раз кнопку **"RECALL"** (для остановки крайней слева "бегущей цифры").
- Выход:** нажать кнопку **"DIS"** на пульте ДУ или 2-а раза кнопку **"игры" (GAME)**.

Игра TETRIS

Для входа в игру TETRIS, необходимо нажать 2-а раза кнопку **"игры" (GAME)** на пульте ДУ. При этом отметьте:

- Цель:** сложить как можно больше рядов (количество сложенных рядов показано в строке SCOPE)
- Правила:** кнопки **"VOL◀/VOL▶"** – для смещения падающих фигур влево/вправо соответственно;
кнопка **"CH▼"** – для ускорения падения фигуры;
кнопка **"CH▲"** – для разворота фигуры во время падения
- Выход:** нажать кнопку **"DIS"** на пульте ДУ или кнопку **"игры" (GAME)**.

Подключение видеомagnитoфона и других устройств

Для подключения к телевизору видеомagnитoфона и других устройств в зависимости от типа подключения, модели телевизора, а также используемых входов/выходов используется такие схемы:

1. Подключение типа **"RF OUT"** (Видеомagnитoфон, VCD или другое устройство) – **"ANT"** (Телевизор) (см. схему ниже)

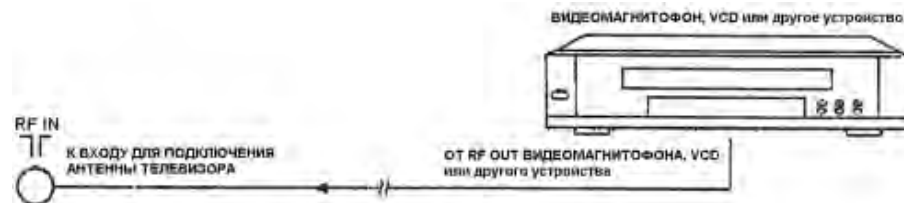

2. Подключение типа **"AV"** (Видеомagnитoфон, VCD или другое устройство) – **"AV на передней (варианты I и II) / боковой панели (вариант III)"** (Телевизор) (см. схему ниже)

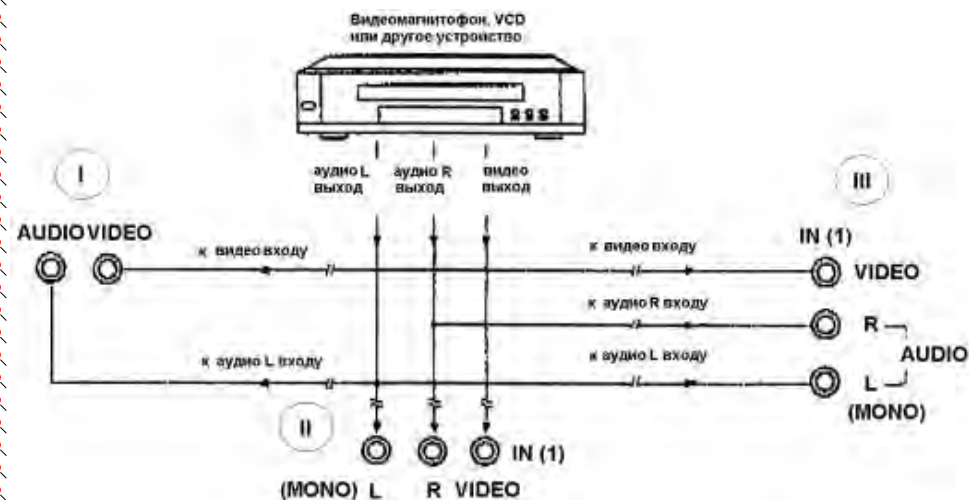

3. Подключение типа "AV" (Видеомагнитофон или другое устройство) – "AV на задней панели (вариант I, II, III, IV и V)" (Телевизор) (см. схему ниже)

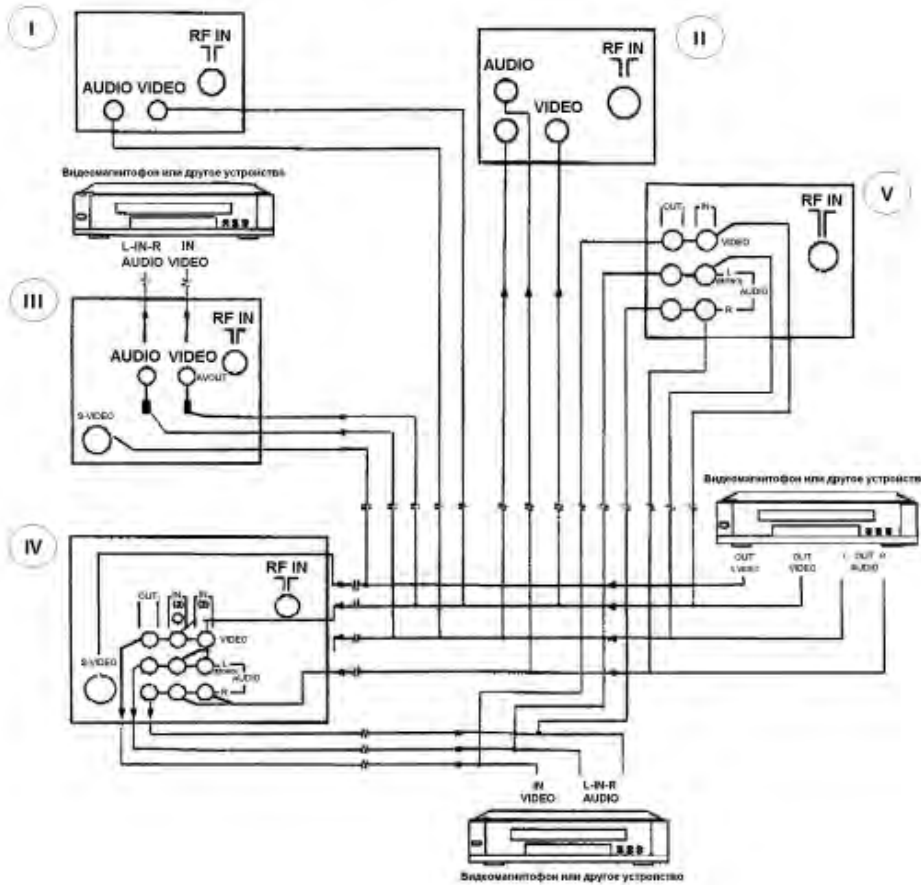

Примечания:

1. При подключении внешних устройств к телевизору настоятельно рекомендуется отключить как телевизор, так и подключаемое внешнее устройство от сети переменного тока.
2. Также рекомендуется за более подробной информацией обращаться к инструкциям по эксплуатации подключаемых устройств.

Советы

При просмотре

При просмотре телевизора рекомендуется находиться на расстоянии в 5-7 раз больше размера экрана по вертикали. При этом телевизор должен находиться на уровне чуть ниже взгляда пользователей, что не приведет к усталости глаз.

Также при просмотре телевизора рекомендуется пользоваться мягким, косвенным светом и отрегулировать яркость, контрастность и звук на свой вкус.

По уходу

Прочищайте экран и корпус телевизора слегка влажной мягкой непыльной тканью. При этом не рекомендуется использовать абразивные чистящие средства, растворы, содержащие бензол или бензин или использовать другие химические растворители, так как они могут повредить покрытие экрана. Перед чисткой всегда отключайте телевизор от сети переменного тока.

Рекомендуется также не ставить на телевизор изделия из резины или пластика, так как они могут оставить отпечатки на корпусе телевизора.















Кстати, при прикосновении к экрану телевизора, возможно, Вы почувствуете удар слабым электрическим током. Это экранное статическое электричество - результат накопления статического электричества на поверхности кинескопа. Такое статическое электричество из-за малой своей величины безопасно (снимая рубашку из синтетики, например, иногда Вы можете тоже почувствовать его).



В случае неисправностей

Прежде чем обратиться за техобслуживанием, определите признаки неисправностей и сделайте некоторые проверки как показано ниже.

Признаки неисправностей		Проверки
Изображение	Звук	
Нет изображения и нет звука		
 Нет изображения		Пожалуйста, проверьте: Подключен ли штепсель к розетке переменного тока? Не выключена ли кнопка "Питание"? Надежно ли подсоединена антенна? Тщательно ли вставлен штекер антенного кабеля в гнездо телевизора? Не поврежден ли антенный кабель, и правильного ли типа используется штекер антенного кабеля? Правильно ли Вы нажали кнопку на пульте ДУ? (Может стоит попытаться еще раз) Правильно ли установлены уровни контрастности, яркости, громкости (при этом рекомендуется проверить путем нажатия на кнопку "Питание" или на пульте ДУ)

Некачественное изображение или некачественный звук

		Пожалуйста, проверьте: Правильно ли Вы выбрали телевизионную систему? Не установлен ли телевизор или антенный кабель вблизи динамиков акустической системы, незаземленного аудио оборудования или неоновой подсветки...? Нет ли вокруг Вашего дома гор или высоких зданий? (Горы и высокие здания могут стать причиной возникновения двойного изображения и появления мелькающих символов на экране телевизора. Иногда Вы можете улучшить качество изображения изменением направленности внешней антенны) Точно ли Вы настроили программу? Правильно ли установлены параметры яркости, контрастности, громкости?
Нет цвета	Нормальный звук	
		
"Скремблированное" изображение	Нормальный или слабый звук	
		
Цветные "заплаты"	Нормальный звук	
		
Нет цвета	Звук с шумами	
		
"Заснеженное" изображение	Звук с шумами	
		
Повторное изображение	Нормальный звук	
		
Радиопомехи	Звук с шумами	

		Пожалуйста, проверьте: Не нажали ли Вы кнопку выключения звука (MUTE)?
Нормальное изображение	Нет звука	

Проблемы с пультом ДУ

Телевизор больше не выполняет команды пульта ДУ	Пожалуйста, проверьте: - Не разрядились ли батарейки пульта ДУ? - Правильно ли вставлены батарейки в пульт ДУ (проверьте соблюдение полярности установленных батареек)? - Не повредили ли Вы случайно пульт ДУ? Вы можете использовать органы управления самого телевизора, расположенные на передней панели.
---	---

Если Вы сомневаетесь, рекомендуется вызвать мастера по обслуживанию. Ни в коем случае не пытайтесь самостоятельно ремонтировать или снимать заднюю крышку телевизора, это может привести к поражению электрическим током и др.

Ниже перечисленные явления считаются нормальными и не являются результатом неисправности телевизора:

- При прикосновении к экрану телевизора, возможно, Вы почувствуете удар слабым электрическим током. Как уже отмечалось выше это экранное статическое электричество - результат накопления статического электричества на поверхности кинескопа. Такое статическое электричество из-за малой своей величины безопасно.
- При резком изменении температуры телевизор может издавать потрескивающие звуки. В случае, если изображение и звук в норме, это не является неисправностью.
- При появлении на экране неподвижного яркого изображения (например, белого платья) оно может быть окрашенным. Это проблема всех кинескопов, и когда яркое изображение пропадает, окрашивание тоже исчезает.

Технические характеристики

Кинескоп	
⇒ Размер	14" (37 см) (модели 14") 15" (39 см) (модели 15" FLAT) 21" (54 см) (модели 21", 21" FLAT) 25" (64 см) (модели 25") 29" (73 см) (модели 29", 29" FLAT)

Системы	
⇒ Системы приема телевизионного вещания и видео воспроизведения	PAL/SECAM B/G, D/K, I
⇒ Системы AV	PAL, SECAM, NTSC - 3.58МГц/ 4.43МГц

Каналы	
⇒ Каналы (частота тюнера)	VHF(L): 46.25-168.25МГц; VHF(H): 175.25-463.25МГц; UHF: 471.25-863.25МГц
⇒ Каналы (кабельное телевидение)	Mid band: X- Z, S1- S10; Super band: S11- S20; Hyper band: S21- S41
⇒ Количество каналов	255
⇒ Индикация каналов	Экранный дисплей

Экранное меню, звуковой выход, автоматическое выключение	
⇒ Язык сообщений экранного меню	Русский/английский
⇒ Мощность звукового выхода	• 2 * 2 Вт (модели T1455MJ, T1475MJ) • 2 * 3 Вт (модели T1501FL, T2103FL) • 2 * 2,5 Вт (модели T2166MJ, T2167MJ, T2197MJ) • 2 * 3,5 Вт (модели T2547MJ, T2557MJ, T2567MJ, T2597MJ) • 2 * 4,5 Вт (модели T2967FJ, T2997FJ, T2904FL, T2905FL)
⇒ Время автоматического выключения	15...120 мин, с интервалом 15 мин

Входы и терминалы	
⇒ Радиочастотный (RF) антенный вход	75 Ом (несимметричный)
⇒ Видео/аудио терминалы	⇒ видео вход 1 Вp-p, 75 Ом ⇒ аудио вход •200 мВ (эффективный), •70 кОм

Потребляемая мощность и питание	
⇒ Максимальная потребляемая мощность	75 Вт (модели T1455MJ, T1475MJ) 85 Вт (модели T1501FL, T2103FL, T2166MJ, T2167MJ, T2197MJ) 150 Вт (модели T2547MJ, T2557MJ, T2567MJ, T2597MJ) 170 Вт (модели T2967FJ, T2997FJ) 180 Вт (модели T2904FL, T2905FL)
⇒ Источник питания	220 В, 50 Гц (110-240 В, 50-60 Гц) (модели 14", 21") 220 В, 50 Гц (160-250 В, 50-60 Гц) (модели 25", 29", 29" FLAT) 220 В, 50 Гц (140-250 В, 50-60 Гц) (модели 15" FLAT, 21" FLAT)

Поставляемые дополнительные принадлежности	
⇒ Пульт дистанционного управления с батарейками	1 шт.
⇒ Инструкция по эксплуатации и гарантийный талон	1 шт.
⇒ Антенна	1 шт. (модели 14")

Габаритные размеры и вес	
⇒ Габаритные размеры (Шир. X Высот. X Гл.)	405 мм X 360 мм X 330 мм (модели 14") 480 мм X 475 мм X 445 мм (модели 15" FLAT) 580 мм X 480 мм X 464 мм (модели 21") 595 мм X 470 мм X 468 мм (модели 21" FLAT) 650 мм X 460 мм X 526 мм (модели 25") 724 мм X 515 мм X 582 мм (модели 29") 651 мм X 503 мм X 602 мм (модель T2904FL) 798 мм X 583 мм X 505 мм (модель T2905FL)
⇒ Вес (нетто)	10 кг (модели 14") 13 кг (модели 15" FLAT) 23 кг (модели 21") 26 кг (модели 21" FLAT) ~30 кг (модели 25") 42 кг (модели 29") 50 кг (модель T2904FL) 42 кг (модель T2905FL)

Примечания:

Конструкция и технические характеристики могут изменяться без предварительного уведомления.