

**ІНСТРУКЦІЯ З ЕКСПЛУАТАЦІЇ  
ТВ+DVD  
МОДЕЛЬ TV/DVD-1533FL**



**Шановні покупці!**  
**Дуже ВДЯЧНІ Вам за придбання телевізора із вбудованим DVD  
плеєром Orion!**

---

Ми щиро віримо у те, що протягом довгих років Ви отримуватимете дійсне задоволення від функцій і можливостей цього приладу!  
Перед початком експлуатації, будь ласка, уважно прочитайте цю інструкцію, яка у простій та зрозумілій формі містить опис та пояснення усіх функцій та налаштувань.



## ЗМІСТ

<a href="#">Запропоновані можливості та функції</a>	26
<a href="#">Засоби безпеки та застереження</a>	27
<a href="#">Робота з диском</a>	29
<a href="#">Комплектація</a>	30
<a href="#">Кнопки та індикатори передньої панелі</a>	30
<a href="#">Роз'єми та входи задньої панелі</a>	30
<a href="#">Пульт дистанційного керування (ПДК)</a>	31
<a href="#">Перед увімкненням ТВ+DVD</a>	32
<a href="#">Підключення антени</a>	32
<a href="#">Приєднання до мережі змінного струму</a>	33
<a href="#">Встановлення елементів живлення у пульт ДК</a>	33
<a href="#">Вмикання/вимикання ТВ+DVD</a>	33
<a href="#">Вмикання ТВ+DVD</a>	33
<a href="#">Вимикання ТВ+DVD</a>	33
<a href="#">Експлуатація ТВ+DVD</a>	34
<a href="#">Використання кнопок передньої панелі телевізора</a>	34
<a href="#">Використання пульта ДК</a>	34
<a href="#">Перегляд ТВ програм</a>	34
<a href="#">Перемикання каналів</a>	34
<a href="#">Регулювання звучання</a>	34
<a href="#">Перемикання між останніми переглянутими каналами</a>	34
<a href="#">Автоматичний пошук каналів</a>	34
<a href="#">Полуавтоматичний (ручний) пошук каналів</a>	34
<a href="#">Підлаштування якості зображення/звук</a>	35
<a href="#">Пропуск каналів</a>	35
<a href="#">Налаштування зображення та звучання</a>	35
<a href="#">Встановлення режиму зображення</a>	35
<a href="#">Налаштування картинки зображення</a>	35
<a href="#">Вимикання звуку</a>	35
<a href="#">Системні налаштування</a>	36
<a href="#">Вибір мови</a>	36
<a href="#">Режим зберігання екрану</a>	36
<a href="#">Ігри</a>	36
<a href="#">Календар</a>	36
<a href="#">Налаштування обміну</a>	36
<a href="#">Телетекст</a>	37
<a href="#">Відтворювані формати дисків</a>	38
<a href="#">Структура диска</a>	38
<a href="#">Система меню (DVD)</a>	39
<a href="#">Виклик меню DVD</a>	39
<a href="#">Сторінка ЗАГАЛЬНИХ НАЛАШТУВАНЬ / GENERAL SETUP PAGE</a>	39
<a href="#">Сторінка ПЕРЕВАЖНИХ НАЛАШТУВАНЬ / PREFERENCE PAGE</a>	40
<a href="#">Відтворення CD з Mp3</a>	40
<a href="#">Відтворення CD з JPEG</a>	40
<a href="#">Відтворення CD з MPEG4</a>	40
<a href="#">Підключення додаткових пристроїв</a>	41
<a href="#">Поради</a>	42
<a href="#">У випадку несправностей</a>	42
<a href="#">Технічні характеристики</a>	44

## Запропоновані можливості та функції

### ТВ

- 15-дюймовий кольоровий телевізор з управлінням від пульта ДУ
- Суперплаский екран
- Мультисистемність (системи прийому телевізійного віщання та відео відтворення – PAL/ SECAM B/G, D/K; системи AV – PAL, SECAM, NTSC - 3.58 МГц/ 4.43 МГц)
- Можливість налаштування та прийому програм VHF (МВ), UHF (ДМ) та кабельного телебачення
- Автоматичне та ручне налаштування каналів (ручне налаштування в обох напрямках)
- Зручне та легке управління телевізором через систему екранного меню
- Вибір мови повідомлень екранного меню (російська, англійська та ін)
- Безпосередній вибір програми
- Переключення між двома останніми програмами
- Телетекст
- Чотири запрограмованих режими зображення
- Таймер “сну” (для програмування проміжку часу, після закінчення якого, телевізор автоматично переключиться у стан очікування)
- Автоматичне відключення звуку та наявність блакитного фону у випадку відсутності телевізійного сигналу
- Автоматичне вимкнення у випадку відсутності телевізійного сигналу
- Наявність календаря та ігр

### DVD

- Вбудований DVD програвач з управлінням від пульта ДУ
- DVD Video / SVCD / VCD / Аудио CD / MP3 / JPEG / KODAK CD / CD+G / WMA / CD-R / CD-RW / MPEG4 / DivX
- Розрішення по горизонталі більш ніж 500 ліній
- Відтворення дисків NTSC та PAL форматів
- Dolby ® Digital / DTS ® Digital аудіо вихід (можливість передачі Dolby ® Digital / DTS ® Digital аудіо через вбудований цифровий коаксіальний аудіо вихід на зовнішній декодер Dolby ® Digital / DTS ® Digital)
- Двохвильовий однолазерний пристрій зчитування
- Багатошвидкісне прискорене відтворення уперед/назад
- Багатошвидкісне сповільнене відтворення уперед
- Пауза / покадрове відтворення
- Функція повтору відтворення
- Функція збільшення зображення (ZOOM)
- Екране меню на російській/англійській/інших мовах
- Режим захисту екрану (SCREEN SAVER)

### Другое

- 1 x AV вхід (на передній панелі), 2 x SCART (на задній панелі - для ТВ та для DVD), 1 x коаксіальний цифровий аудіо вихід (на задній панелі - для підключення до зовнішнього декодера Dolby ® Digital / DTS ® Digital)
- Джерело живлення - 110-240 В 50-60 Гц

## Засоби безпеки та застереження

### 1. Встановлення

Рекомендується встановити ТВ+DVD на рівній поверхні. У цілях забезпечення надійної вентиляції і запобігання його падінню при виникненні нестандартних ситуацій (наприклад, землетрус) залиште як мінімум по 10...15 см вільного простору навколо ТВ+DVD (див. мал. праворуч) і не ставте на верхню його панель ніяких предметів.

Не рекомендується встановлювати ТВ+DVD:

- у тісно заставлених місцях або на меблі,
- у місцях підданих прямим сонячним променям та високій температурі,
- у місцях, де присутня вологість та запиленість,
- а також у безпосередній близькості від приладів, створюючих сильні магнітні та електричні поля.

У випадку необхідності переміщення телевізора рекомендується робити це, як мінімум двом людям. При цьому необхідно бути обережним та уважним, і особливо стежити за тим, щоб не вдарити телевізор о будь-які речі і не пошкодити поверхню телевізора.

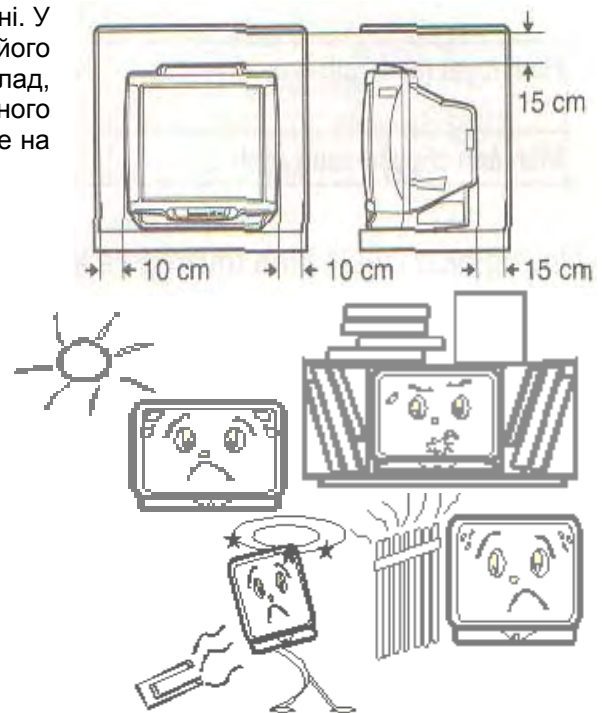

### 2. Вентиляція

Усі отвори та прорізи в корпусі цього ТВ+DVD призначені для забезпечення відповідного його охолодження методом вентиляції. Тому ніколи не розташовуйте ТВ+DVD у місцях з недостатньою вентиляцією, і для запобігання перегріву телевізора в ніякому разі не закривайте ці отвори та прорізи.

### 3. Вода та волога

Не експлуатуйте ТВ+DVD у місцях з підвищеним рівнем вологи (особливо у ванних кімнатах, поблизу раковини на кухні, біля пральної машини) та намагайтесь не ставити ємкості з водою або іншою рідиною на телевізор або у безпосередній близькості від нього. Не допускайте попадання води на телевізор та в отвори в його корпусі і ні в якому разі не експлуатуйте його під дощем.

У разі попадання води в отвори ТВ+DVD рекомендується негайно вимкнути його від мережі змінного струму, тобто відключити шнур живлення від розетки мережі змінного струму, і викликати фахівця з ремонту.

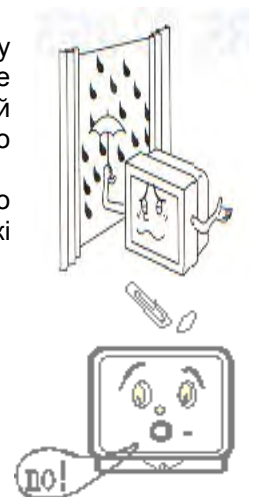

### 4. Сторонні предмети

Не допускайте попадання сторонніх предметів в отвори ТВ+DVD.

У разі попадання сторонніх предметів в отвори ТВ+DVD рекомендується негайно вимкнути його від мережі змінного струму, тобто відключити шнур живлення від розетки мережі змінного струму, і викликати фахівця з ремонту.

### 5. Джерело живлення

Цей ТВ+DVD працює як від мережі змінного струму 220 В та частотою 50 Гц (110-240 В, 50-60 Гц).

Не рекомендується підключати цей ТВ+DVD до джерел напруги зі значеннями напруги і частоти, які відрізняються від вказаних.

### 6. Шнур живлення

Шнур живлення ТВ+DVD повинен бути прокладений таким чином, щоб не допустити його заціплення іншими предметами (наприклад, самим ТВ+DVD). Пам'ятайте, що пошкодження шнура живлення та вилки може стати причиною пожежі та ураження електричним струмом.

Особливу увагу приділіть також місцю з'єднання шнура з вилкою, розетці мережі перемінного струму та місцю вихода шнура із ТВ+DVD.



## 7. Блискавка

Під час грози завжди вимикайте ТВ+DVD від мережі змінного струму (при цьому рекомендується не тільки вимкнути кнопку "Живлення", а ще й відключити шнур живлення від розетки мережі змінного струму), а також відключайте від ТВ+DVD антену.

## 8. Довготривала відсутність

Перед тим, як поїхати з дому на тривалий час завжди вимикайте ТВ+DVD від мережі змінного струму. При цьому рекомендується не тільки вимкнути кнопку "Живлення", а також і відключити шнур живлення від розетки мережі змінного струму.



## 9. Режим очікування

При вимиканні ТВ+DVD за допомогою пульту ДК, телевізор переводиться у стан "очікування". При цьому у ньому все ще діє слабкий струм. Тому, з метою додаткової безпеки та економії електроенергії, рекомендується завжди вимикати ТВ+DVD від мережі змінного струму, тобто відключити шнур живлення від розетки мережі змінного струму (наприклад, на ніч перед сном).

## 10. Чистка

Перед чисткою завжди вимикайте ТВ+DVD від мережі змінного струму, тобто відключайте шнур живлення від розетки мережі перемінного струму. При чистенні не використовуйте рідкі чистящі засоби та аерозолі. Чистку робіть м'якою та трохи вологою тканиною.



## 11. Несправності та заміна деталей

У разі виявлення будь-яких несправностей (пошкоджень, дефектів, та ін. як-то дим, дивні звуки або запахи, та т. п.) у ТВ+DVD, рекомендується негайно вимкнути його від мережі перемінного струму, тобто відключити шнур живлення від розетки мережі перемінного струму, і викликати фахівця з ремонту.

Ні в якому разі не намагайтесь самостійно ремонтувати або знімати задню кришку ТВ+DVD - це може стати причиною ураження електричним струмом та ін.

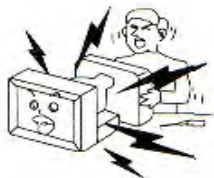
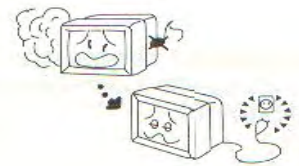

У випадку необхідності зробити заміну деяких деталей ТВ+DVD, переконайтесь у тому, що фахівець, який робить заміну, використовує деталі аналогічні тим, що замінює, або які мають такі ж самі характеристики. Некваліфікована заміна деталей ТВ+DVD може стати причиною пожежі, ураження електричним струмом та ін.

## 12. Обслуговування

Обслуговування ТВ+DVD повинні робити тільки кваліфіковані спеціалісти. Ні в якому разі не намагайтесь самостійно ремонтувати або знімати задню кришку ТВ+DVD, це може стати причиною ураження електричним струмом та ін.

## 13. Багаторазове вмикання/вимкнення





З метою збільшення терміну служби телевізора не рекомендується багаторазово повторювати крок вмикання/вимикання телевізора.

## УПАКОВКА

Упаковка виготовлена із матеріалу, який може використовуватись для подальшої переробки. Не дозволяйте дітям гратись з пакувальним матеріалом.

## УВАГА!

**Будь-яке втручання у регулювання, особливо зміна рівня напруги та зміна променевої трубки, може призвести до збільшення рівня випромінювання. ТВ+DVD, який піддався такого роду регулюванням та модифікаціям, більш не вважається відповідним цієї ліцензії і не може експлуатуватися надалі.**

	<b>УВАГА</b> НЕБЕЗПЕКА УРАЖЕННЯ ЕЛЕКТРИЧНИМ СТРУМОМ	
	Символ блискавки зі стрілкою на кінці, обмежений рівностороннім трикутником, використовується для попередження користувачів про наявність неізольованих частин та деталей, які можуть представляти небезпеку ураження електричним струмом.	
	Знак оклику, обмежений рівностороннім трикутником, використовується для попередження користувачів про наявність спеціальних та важливих інструкцій по регулюванню та обслуговуванню телевізора.	

## Робота з диском

### • Використання диска

Будь ласка, тримайте диск тільки за його краї або отвори в центрі, як показано нижче. Старайтесь не торкатися сріблястої його поверхні.



Будь ласка, не наклеюйте ніяких наклейок на диск, а також старайтесь його не дряпати.



Так як диск рухається з великою швидкістю під час програвання, не використовуйте пошкоджені, тріснувші або зігнуті диски, що може привести до пошкодження пристрою.



### • Чистка диска

Відбитки пальців або грязюка на поверхні диска можуть привести до того, що світло, яке відбивається від диску, слабшає, і якість сигналу погіршиться. Чим гірше якість сигналу, тим гірше якість звуку. Тому старайтесь тримати диск чистим, а при його чистці використовуйте суху м'яку тканину, протираючи його прямим рухом від центру.

Якщо диск дуже брудний, протріть його вологою, а потім сухою м'якою тканиною.

При чистці, будь ласка, не використовуйте таких чистящих засобів, як бензол, розчинники, антистатика та ін, так як використання вище зазначених засобів може пошкодити поверхню диска.

## Комплектація

- Основний пристрій (телевізор із вбудованим DVD програвачем)
- Пульт дистанційного керування (ПДК)
- Дві батарейки до ПДК
- Гарантійний талон
- Інструкція з експлуатації

## Кнопки та індикатори передньої панелі

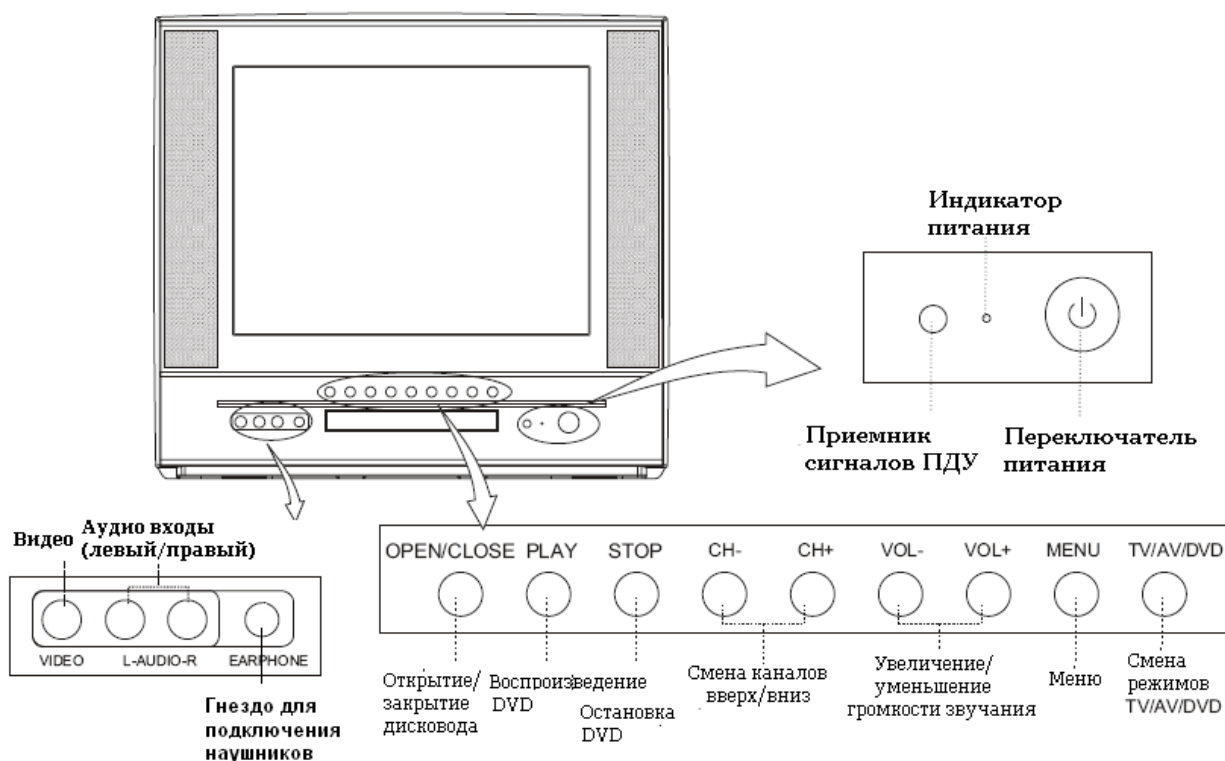

## Роз'єми та входи задньої панелі

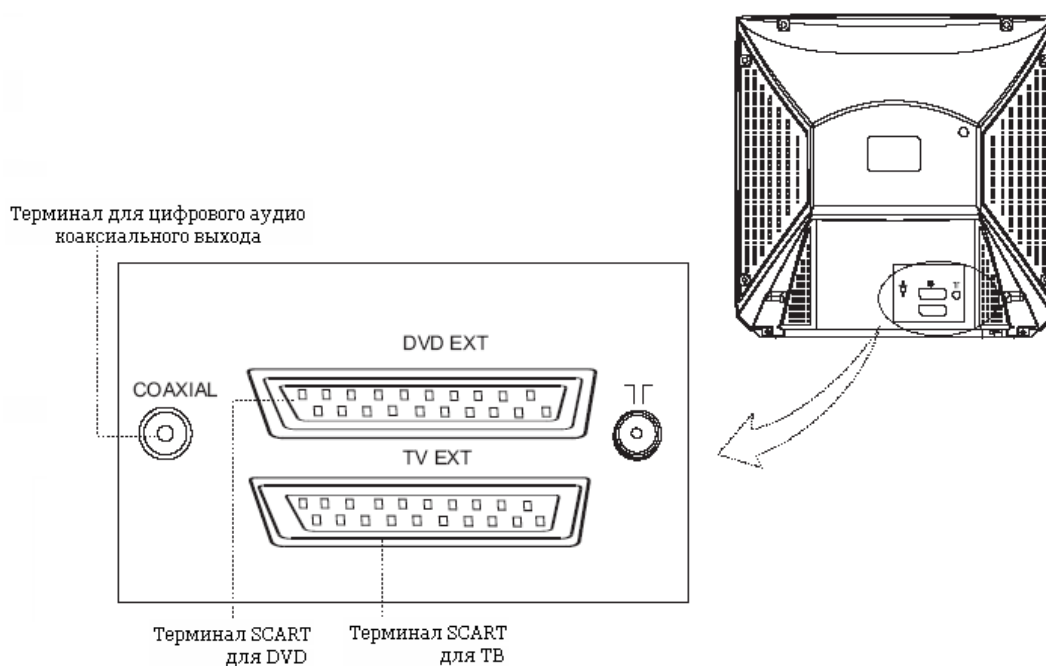



## Пульт дистанційного керування (ПДК)

### 1. STANDBY (POWER)

Кнопка **живлення** - для переключення телевізора у стан "очікування" або для увімкнення телевізора зі стану "очікування" у робочий режим.

### 2. OPEN/CLOSE

Для відкриття/закриття дисководу.

### 3. PP

Перемикач між різними режимами зображення.

### 4. SLEEP

Для встановлення таймеру сна, тобто проміжку часу (от 0 до 240 хв), по закінченні якого телевізор переключиться у режим «очікування».

### 5. MUTE

Для вмикання/вимикання звуку.

### 6. SWAP

Для переключення між двома останніми програмами..

### 7. 0-9

Цифрові кнопки для вибору телевізійної програми або глави / розділу / треку у режимі DVD.

### 8. TV/AV

Кнопка для перемикачів режимів TV/AV.

### 9. "-/-"

Для вводу двозначного або тризначного номеру програми / глави / розділу / треку.

### 10. AUDIO

Для вибору режиму аудіо звучання DVD диска.

### 11. TV/DVD

Кнопка для перемикачів режимів TV/DVD.

### 12. V+ / V-

Кнопки зменшення/збільшення рівня гучності.

### 13. MENU

Кнопка виводу системи меню телевізора.

### 14. (не доступна)

### 15. P+ / P-

Кнопки перемикачів програм вгору/униз.

### 16. DISPLAY (Для DVD)

Для вмикання відображення різноманітної інформації про поточний статус відтворення DVD диска (номер розділу, глави, поточний час і т. і.)..

### 17. PROGRAM (Для DVD)

Для входу у режим програмування послідовності перегляду.

### 18. (не доступна)

### 19. (не доступна)

### 20. STOP (Для DVD)

Для зупинки відтворення. При першому натисканні відтворення зупиняється (режим псевдо-паузи). Якщо Ви потім натиснете кнопку PLAY, то відтворення почнеться з моменту зупинки. При натисканні кнопки STOP два рази відтворення зупиниться повністю.

### 21. CLEAR (Для DVD)

Для корекції введеного номеру трека, глави та ін в режимі ПРОГРАМУВАННЯ, ПОШУК.

### 22. PLAY/ENTER

Для підтвердження обраного пункту меню або для запуску відтворення диска.

### 23. PAUSE/STEP (Для DVD)

Для запуску вставленого диска та вмикання паузи відтворення. При першому натисканні відтворення зупиняється (режим паузи), при повторному натисканні здійснюється перехід до наступного кадру (режим покадрового відтворення); при натисканні PLAY відновлюється режим нормального відтворення.

### 24. ◀◀ REV (Для DVD)

Для прискореного відтворення диска НАЗАД. При цьому при кожному натисканні цієї кнопки швидкість відтворення збільшується (2X, 4X, 8X, 16X, 32X, нормальна). Для повернення у нормальний режим необхідно натиснути кнопку PLAY.

### 25. ▶▶ NEXT (Для DVD)

Кнопка переходу до наступного розділу, глави або треку при відтворенні диска.

### 26. ▶▶ FWD (Для DVD)

Для прискореного відтворення диска вперед. При цьому при кожному натисканні цієї кнопки швидкість відтворення збільшується (2X, 4X, 8X, 16X, 32X, нормальна). Для повернення у нормальний режим необхідно натиснути кнопку PLAY.

### 27. ◀◀ PREV (Для DVD)

Кнопка переходу до попереднього розділу, глави або треку при відтворенні диска.

### 28. DVD MENU (Для DVD)

Для повернення в головне меню DVD диска. Обравши необхідний пункт, натисніть PLAY/PAUSE для підтвердження.

### 29. REPEAT A-B (Для DVD)

Для повтора обраного відрізка відтворення. При першому натисканні обирається початкова крапка повтору відтворення, при повторному – кінцева. При третьому – режим відключиться.

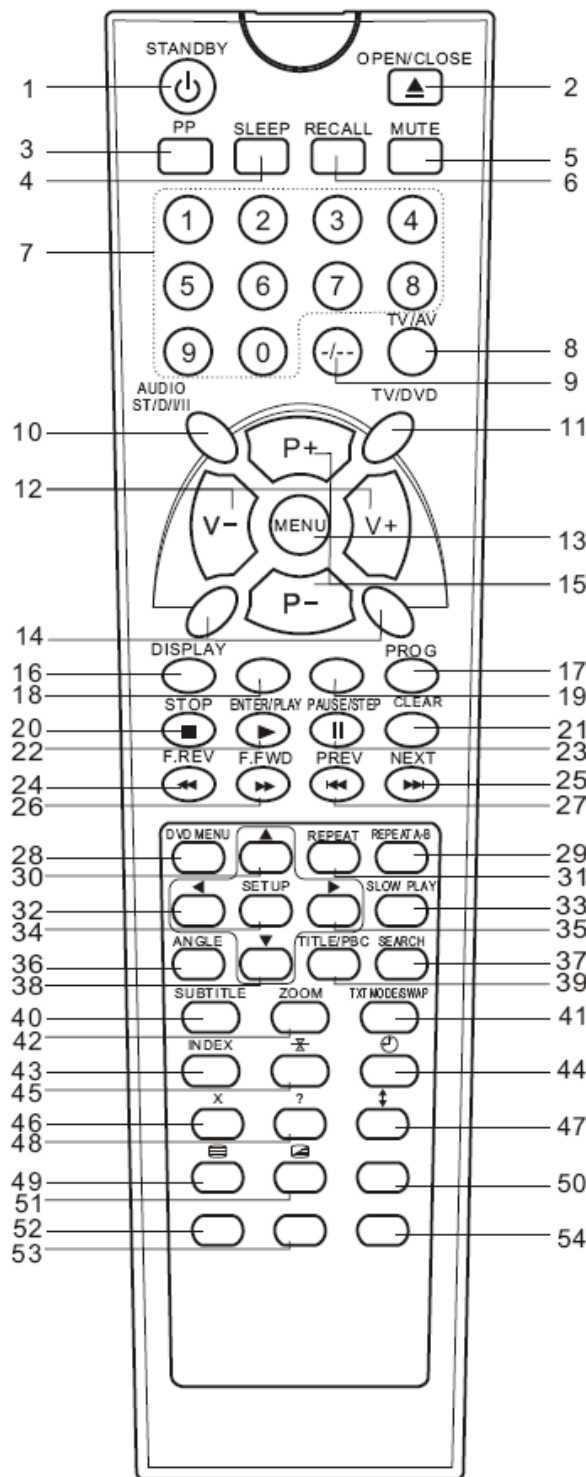

## 30. ▲ (Для DVD)

Для переходу у обраному меню (вгору).

## 31. REPEAT (Для DVD)

Для вмикання режиму повторного відтворення. Для VCD/SVCD при кожному наступному натисканні цієї кнопки режим повтора буде змінюватись у наступному циклічному порядку: *повтор поточного треку - повтор усіх треків – режим повтора вимкнено*. Для DVD цей порядок буде наступний: *повтор поточної глави – повтор усього розділу - режим повтора вимкнено*.

## 32. ◀ (Для DVD)

Для переходу у обраному меню (вліво).

## 33. SLOW (Для DVD)

Для уповільненого відтворення диска вперед. При цьому при кожному натисканні цієї кнопки швидкість відтворення змінюється. Для повернення у нормальний режим необхідно натиснути кнопку PLAY. Функція не доступна для дисків CD та MP3.

## 34. SETUP (Для DVD)

Для входу у головне меню DVD плеєра.

## 35. ▶ (Для DVD)

Для переходу у обраному меню (вправо).

## 36. ANGLE (Для DVD)

Для вибору кута перегляду у випадку, якщо DVD диск містить множинні кути перегляду.

## 37. SEARCH (Для DVD)

Режим пошуку за часом (диска, трека) або по треку/глави.

## 38. ▼ (Для DVD)

Для переходу у обраному меню (вниз).

## 39. TITLE/PBC (Для DVD)

Для просмотра меню DVD диска (залежить від диска).

## 40. SUBTITLE (Для DVD)

Для переключення між мовами субтитрів у випадку відтворення DVD диска з більш ніж двома мовами субтитрів (залежить від диска).

## 41. КНОПКИ ТЕЛЕТЕКСТА (див. відповідний розділ)

## 42. ZOOM

Для збільшення зображення під час відтворення DivX, DVD, VCD, SVCD. При кожному натисканні зображення збільшується.

## 43. КНОПКИ ТЕЛЕТЕКСТА (див. відповідний розділ)

## 44. КНОПКИ ТЕЛЕТЕКСТА (див. відповідний розділ)

## 45. КНОПКИ ТЕЛЕТЕКСТА (див. відповідний розділ)

## 46. КНОПКИ ТЕЛЕТЕКСТА (див. відповідний розділ)

## 47. КНОПКИ ТЕЛЕТЕКСТА (див. відповідний розділ)

## 48. КНОПКИ ТЕЛЕТЕКСТА (див. відповідний розділ)

## 49. КНОПКИ ТЕЛЕТЕКСТА (див. відповідний розділ)

## 50. Червона кнопка телетексту; Для входу в підменю ЗВУК.

## 51. КНОПКИ ТЕЛЕТЕКСТА (див. відповідний розділ)

## 52. Зелена кнопка телетексту; Для входу в підменю ЗОБРАЖЕННЯ.

## 53. Жовта кнопка телетексту; Для входу в підменю ВРЕМЯ.

## 54. Блакитна кнопка телетексту

## Перед увімкненням ТВ+DVD

### Підключення антени

Для отримання оптимальної якості зображення та звуку необхідні зовнішня антена (локальна або загальна уніфікована), відповідний кабель (коаксіальний 75 Ом) та відповідний термінальний штепсель.

Рекомендується обережно встромити коаксіальний антенний штепсель кабелю у роз'єм для підключення антени на задній панелі ТВ+DVD (див. мал. праворуч).

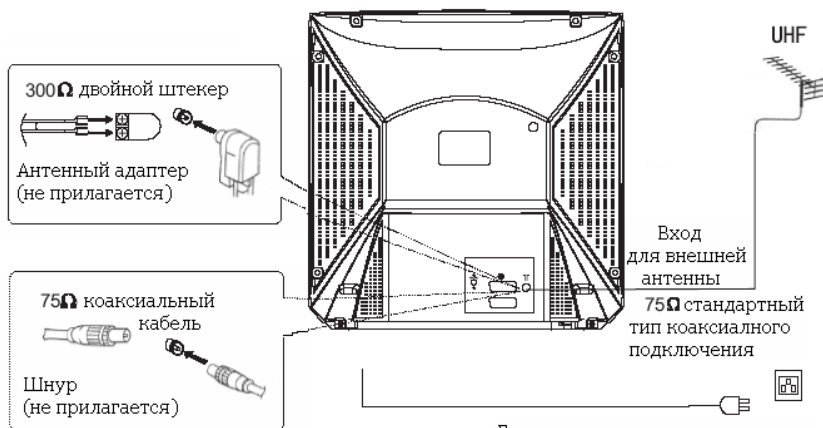

### Примітки:

1. Якщо використовується уніфікована антенна система, Вам може знадобитися відповідний кабель і штепсель для з'єднання стінної антенної розетки з телевізійним приймачем.
2. Рекомендується використовувати коаксіальний кабель 75 Ом. При цьому користування такого коаксіального кабелю з опором 75 Ом запобігає виникненню можливих перешкод та небажаних хвиль. У випадку використання інших кабелів (наприклад, з опором 300 Ом) при підключенні антени рекомендується використовувати спеціальний трансформатор.
3. У випадку використання зовнішньої локальної антени, щоб запобігти можливих аварій (наприклад, у випадку обвалу антени) рекомендується встановлювати антену у відстані від транспортних магістралей, трамвайних ліній, високовольтних ліній, і т. і. Також помітайте, що оголені ділянки кабелю у повітрі можуть окислитися і стати причиною неякісного прийому телевізійного сигналу.
4. В місцях з слабким рівнем телевізійного сигналу рекомендується використовувати спеціальні підсилувачи.
5. Під час грози, як вже відзначалося, крім відключення телевізора від мережі змінного струму рекомендується також завжди відключати антену від телевізора.

## Приєднання до мережі змінного струму

TB+DVD працює від мережі змінного струму 220 В та частотою 50 Гц. Не рекомендується підключати цей TB+DVD до джерел напругою зі значеннями напруги (та частоти), які відрізняються від зазначених.

Після розпакування перед приєднанням до мережі змінного струму дайте TB+DVD нагрітися (охолонути) до кімнатної температури.

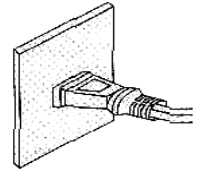

### **Примітки:**

Типи штепселів живлення відрізняються у різних державах. Тому штепсель, який на малюнку зверху, можливо, не буде збігатися з типом штепселя, яким обладнаний Ваш TB+DVD.

## Встановлення елементів живлення у пульт ДК

Для встановлення елементів живлення у пульт ДК зробіть, будь ласка, наступні операції:

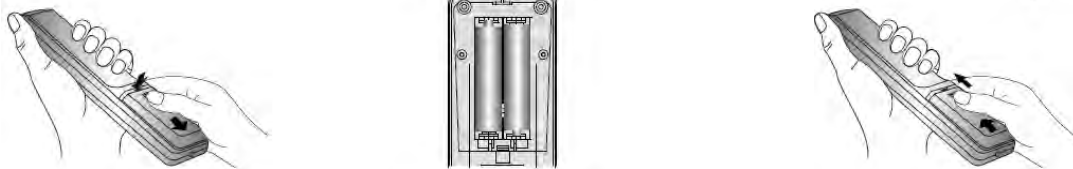

1. Зніміть кришку де повинні знаходитись елементи живлення.
2. Дотримуючи полярність, встановіть два елементи живлення розміру AAA. При цьому полярність можна визначити по символам "+" і "-" як на батареях, так і всередині батарейного відсіку пульта ДК.
3. Закрийте кришку.

### **Примітки:**

1. Не рекомендується використовувати нікель-кадмієві (Ni-Cd) елементи живлення що перезаряджаються. Вони трохи відрізняються за формою та дією і не зможуть забезпечити бажаної функції.
2. Якщо пульт ДК не використовується упродовж тривалого періоду, рекомендується витягти з нього елементи живлення. Це може запобігти пошкодженню пульта унаслідок витіку з нього електроліту з батарейок.
3. Рекомендується бережливо відноситись до пульта ДК, т. я. падіння, удари, вплив вологи можуть пошкодити пульт ДК і викликати невідповідне його функціонування. Також слід пам'ятати, що неправильне використання елементів живлення (див. мал. нижче) може викликати витік електроліту, який може викликати корозію пульта ДК або стати причиною розриву елементів живлення.

### **Старі батарейки**



Заміняти обидва батарейних елементи одночасно

### **Нові батарейки**



Не совміщати батарейки різних типів (щелочні із вугільноцинковими та ін.)

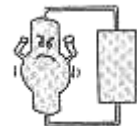

Забороняється підзаряджати

## Вмикання/вимикання TB+DVD

### **Примітки:**

Керування TB+DVD може здійснюватися як за допомогою пульта ДК, так і за допомогою органів керування, які знаходяться на передній панелі TB+DVD.

### Вмикання TB+DVD

Для вмикання TB+DVD зробіть, будь ласка, наступні операції:

1. Натисніть кнопку "**POWER**" на передній панелі TB+DVD. При цьому TB+DVD переключиться у режим "очікування" та індикатор живлення загориться червоним.
2. Щоб вивести TB+DVD з режиму "очікування" у робочий режим натисніть кнопку "**POWER**" на пульті ДК.

### Вимикання TB+DVD

Для вимикання TB+DVD зробіть, будь ласка, наступні операції:

1. Натисніть кнопку "**POWER**" на пульті ДК. При цьому TB+DVD переключиться з робочого режиму у режим "очікування". При цьому звук та зображення зникнуть, але індикатор живлення буде горіти червоним.
2. Натисніть кнопку "**POWER**" на передній панелі TB+DVD. При цьому індикатор живлення погасне.

## Експлуатація ТВ+DVD

### Примітки:

Як вже визначалось, керування ТВ+DVD може здійснюватись як за допомогою пульту ДК, так і за допомогою органів керування, які знаходяться на передній панелі телевізору.

### Використання кнопок передньої панелі телевізору

За допомогою кнопок на передній панелі ТВ+DVD, Ви зможете

- змінювати рівень гучності (кнопки "VOL+" і "VOL V-"),
- послідовно обирати програми (кнопки "CH+" і "CH -"),
- викликати головне меню (кнопка "MENU"),
- переключати режими між TV, DVD, AV (кнопка "TV/AV/DVD"),
- відкривати / закривати підставку для диска (кнопка "Open/Close"),
- а також запускати / зупиняти диск (кнопки "PLAY" і "STOP").

### Використання пульту ДК

Пульт дистанційного керування Вашого ТВ+DVD розроблений з таким розрахунком, щоб дати Вам можливість керування усіма функціями апарату. Основні функції будуть описані у відповідних підрозділах розділу "Система меню". Для тих же функцій, керування якими не потребує використання системи меню, дивіться також розділ "Пульт дистанційного керування (ПДК)", де Ви зможете знайти опис усіх кнопок.

## Перегляд ТВ програм

### Перемикання каналів

Використовуючи **КНОПКИ НУМЕРАЦІЇ**, Ви можете задавати конкретний номер каналу. Для вводу дво- і тризначних номерів використовуйте кнопку **-/-**.

Використовуйте кнопки **P+/P-** для того, щоб переключати зафіксовані канали відповідно у порядку зростання/зменшення їх номерів.

### Регулювання звучання

Для встановлення рівня гучності звучання використовуйте кнопки **V+/V-**.

### Перемикання між останніми переглянутими каналами

Використовуйте кнопку **SWAP (RECALL)** для того, щоб повернутися до каналу, який Ви дивились останнім. При повторному натисканні Ви знову повернетесь до поточного каналу.

### Автоматичний пошук каналів

1. Натисніть кнопку **TV MENU** 4 рази та увійдіть у меню **TUNE**.
2. Натисніть **P+/P-** для вибору параметру **AUTO SEARCH**.
3. Натисніть **V+/V-** для початку пошуку. Пристрій зафіксує усі доступні канали у діапазоні і складе таким чином список.

Після закінчення пошуку відобразиться канал на позиції 1.

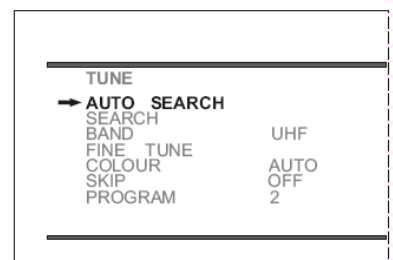

### Полуавтоматичний (ручний) пошук каналів

1. Натисніть **P+/P-** або скористуйтеся **КНОПКАМИ НУМЕРАЦІЇ** для вибору конкретного каналу.
2. Натисніть кнопку **TV MENU** 4 рази та увійдіть у меню **TUNE**.
3. Натисніть **P+/P-** для вибору параметру **SEARCH**.
4. Натисніть **V+/V-** для початку пошуку. Повторіть, поки не знайдете бажаний канал.
5. Натисніть **EXIT** для виходу (або пристрій сам вийде з меню після закінчення 15 сек.).

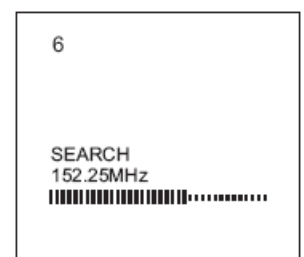

## Підлаштування якості зображення/звук

1. Натисніть **P+/P-** або скористуйтеся **КНОПКАМИ НУМЕРАЦІЇ** для вибору конкретного каналу.
2. Натисніть кнопку **TV MENU** 4 рази та увійдіть у меню **TUNE**.
3. Натисніть **P+/P-** для вибору параметру **FINE TUNE**.
4. Утримуйте **V+/V-** поки картинка і звук не будуть мати належну якість.

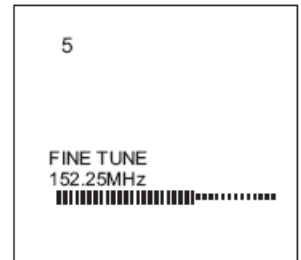

## Пропуск каналів

Ви можете налаштувати деякі канали так, щоб вони не відображалися під час перемикання.

1. Натисніть **P+/P-** або скористуйтеся **КНОПКАМИ НУМЕРАЦІЇ** для вибору конкретного каналу.
2. Натисніть кнопку **TV MENU** 4 рази та увійдіть у меню **TUNE**.
3. Натисніть **P+/P-** для вибору параметру **SKIP**.
4. Натисніть **V+/V-** для установки параметру **SKIP** на **On(Вкл.)** або **Off(Викл.)**.
5. Натисніть **TUNE** для виходу. Тепер канал не буде відображатися при перемиканні.

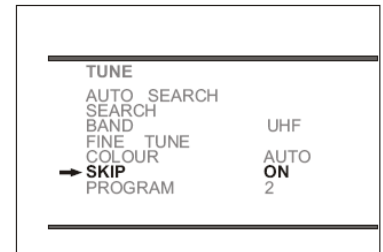

Для того, щоб відновити "пропущений" канал, скористуйтеся **КНОПКАМИ НУМЕРАЦІЇ** для його вибору, а потім повторіть попередні кроки та змініть параметр **SKIP** на **Off(Вимк.)**.

## Налаштування зображення та звучання

### Встановлення режиму зображення

Ви можете обрати 3 фіксованих та один користувальницький режими зображення. Для цього натисніть кнопку **PP**. Режими зображень наступні:

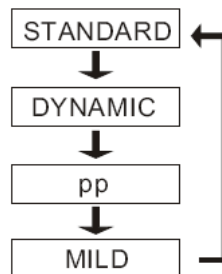

### Налаштування картини зображення

1. Натисніть кнопку **TV MENU** до тих пір, поки не ввійдете у меню **PICTURE**.
2. Натисніть **P+/P-** для вибору параметра для налаштування.
3. Натисніть **V+/V-** для налаштування обраного параметру.

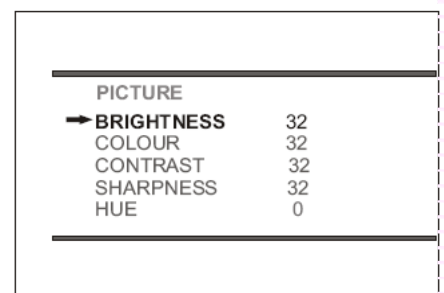

Ви можете налаштувати наступні параметри:

- **КОНТРАСТ**
- **ЯСКРАВІСТЬ**
- **КОЛЬОРОВІСТЬ**
- **РІЗКІСТЬ**
- **ТОН** (активний тільки при сигналі NTSC)

### Вимикання звуку

Ви можете вимкати і знову вмикати звук кнопкою **MUTE**.



## Системні налаштування

### Вибір мови

1. Натисніть кнопку **TV MENU** 3 рази та увійдіть у меню **SETUP**.
2. Натисніть **P+/P-** для вибору параметра **LANG**.
3. Натисніть **V+/V-** для встановлення мови екранного меню (замість **ENGLISH**).

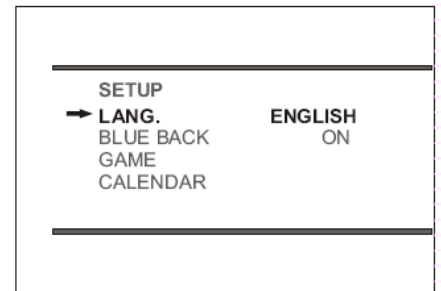

### Режим зберігання екрану

Коли увімкнена функція **BLUE BACK**, екран телевізора буде синій у випадку відсутності ТВ сигналу.

1. Натисніть кнопку **FUNCTION** для відкриття відповідного меню.
2. Натисніть **P+/P-** для вибору параметра **BLUE BACK**.
3. Натисніть **V+/V-** для встановлення параметра **BLUE BACK** на **On(Увімк.)**.

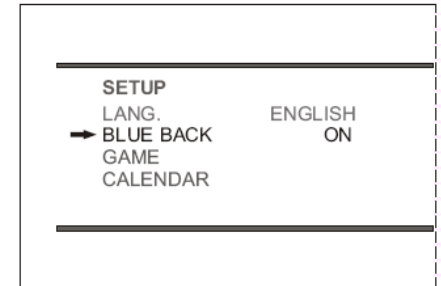

### Ігри

1. Натисніть кнопку **TV MENU** 3 рази та увійдіть у меню **SETUP**.
2. Натисніть **P+/P-** для вибору параметра **GAME**.
3. Натисніть **V+/V-** для входу у режим ігор.  
Для повороту за годинниковою стрілкою – натискайте кнопку **TV MENU**.  
Для повороту проти годинникової стрілки – натискайте кнопку **P+**.  
Для переміщення вліво – натискайте кнопку **V-**.  
Для переміщення вправо – натискайте кнопку **V+**.
4. Для вихода з режиму ігор натисніть кнопку **TV/AV**.

### Календар

1. Натисніть кнопку **TV MENU** 3 рази та увійдіть у меню **SETUP**.
2. Натисніть **P+/P-** для вибору параметра **CALENDAR**.
3. Натисніть **V+/V-** для відкриття вікна календаря.
4. Натисніть **P+/P-** для переходу між позиціями **РІК/МІСЯЦЬ/ДЕНЬ**.
5. Натисніть **V+/V-** для встановлення поточних **РОКУ/МІСЯЦЯ/ДНЯ**.

CALENDAR						
Y: 2004 M: 6 D: 20						
S	M	T	W	T	F	S
				1	2	3
4	5	6	7	8	9	10
11	12	13	14	15	16	17
18	19	20	21	22	23	24
25	26	27	28	29	30	

## Налаштування обміну

Завдяки цьому меню Ви можете змінити налаштування каналу або змінити його місцеположення. Це досить актуально після здійснення пристроєм автоматичного пошуку каналів і встановлення їх у конкретному порядку.

1. Натисніть кнопку **TV MENU** 3 рази та увійдіть у меню **PROG.EXCHANGE**.
2. Натисніть **V+/V-** або скористуйтеся **КНОПКАМИ НУМЕРАЦІЇ** для того, щоб обрати номер першого каналу для обміну (**PROG 1**), наприклад 6.
3. Натисніть **P+/P-** для вибору параметра **PROG 2**.
4. Натисніть **V+/V-** або скористуйтеся **КНОПКАМИ НУМЕРАЦІЇ** для того, щоб обрати номер другого каналу для обміну (**PROG 2**), наприклад 9.
5. Натисніть **P+/P-** для вибору параметра **EXCHANGE**.
6. Натисніть **V+/V-** для активації параметра **EXCHANGE**, тобто здійснення обміну.

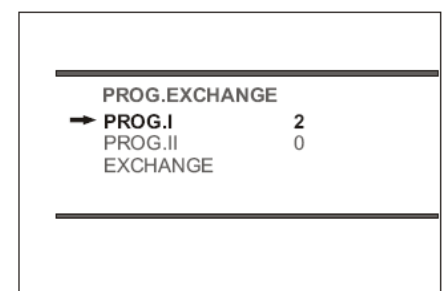



## Телетекст

Цей ТВ+DVD може приймати телетекст (усякого роду інформація, що передається на різних каналах – новини, погода, ТВ програми, ціни і т. д.).

Для **входу в режим телетексту натисніть, будь ласка, кнопку TELETEXT** на пульті ДК.

Для **виходу з режиму телетексту натисніть, будь ласка, кнопку TELETEXT** на пульті ДК знову.

В режимі **телетексту** майже усі функції меню заблоковані, крім змінення гучності звучання і відключення звуку.

Шляхом натискання кнопки **TXT MODE / SWAP** на пульті ДУ Ви можете **включити режим відображення телексту в верхній половині екрану**. Повторним натисканням цієї кнопки Ви можете **включити режим відображення телексту в нижній половині екрану**.

Шляхом натискання кнопки  на пульті ДУ Ви можете **збільшити верхню половину екрану в режимі телетексту**. Повторним натисканням цієї кнопки Ви можете також **збільшити і нижню половину екрану в режимі телетексту**. Ще одним натисканням - Ви **відновите нормальний режим екрану в режимі телетексту**.

Для **безпосереднього вибору класифіційної сторінки телетексту** використовуйте кнопку **INDEX** на пульті ДК.

Для того, щоб під час **пошуку сторінки телетексту на екрані відображалась ТВ програма** скористуйтесь кнопкою **X**. При цьому поточна сторінка **телетексту** буде відображена тільки частково у вигляді однієї строки зверху екрану. Для **виходу з режиму знову натисніть X** або **TELETEXT**.

Ви можете **зупинити необхідну Вам сторінку/суб-сторінку** шляхом натискання кнопки  на пульті ДУ. Для **відновлення перегляду наступних сторінок/суб-сторінок натисніть, будь ласка, ще раз цю кнопку**.

Для того, щоб **увійти в режим показу телетексту на фоні телевізійної програми натисніть, будь ласка, кнопку**  **на пульті ДК**.

Для **відображення часу в режимі телетексту натисніть** .

Для **змінення сторінки телетексту** використовуйте кнопки **P+/P-** на пульті ДК.









Для **вибору групи сторінок одного кольору** (вказані внизу екрану) використовуйте кольорові кнопки Вашого пульта ДК.

Для **безпосереднього вибору сторінки телетексту** використовуйте **цифрові кнопки 0...9** на пульті ДК.

Для того, щоб **продивитись приховану інформацію сторінки телетексту** (таку як, напр., відповіді на загадки або головоломки) **натисніть, будь ласка, кнопку**  **на пульті ДК**. Для того, щоб **прибрати цю інформацію з екрану натисніть, будь ласка, ще раз цю кнопку**.

Для **входу/виходу з режиму телетексту натисніть кнопку TELETEXT** на пульті ДК.

## Відтворювані формати дисків

Диск	Позначка	Зміст	Диск	Позначка	Зміст
DVD Video		Аудіо + Відео	WMA		Аудіо
Super VCD (SVCD)		Аудіо + Відео	CD-R		Аудіо або Відео
Video CD (VCD)		Аудіо + Відео	CD-RW		Аудіо або Відео
Аудіо CD		Аудіо	MPEG4	<b>MPEG4</b>	Відео (картинка)
MP3	<b>MP3</b>	Аудіо	DivX	<b>DIVX</b>	Аудіо або Відео
JPEG	<b>JPEG</b>	Відео (картинка)			
KODAK CD		Відео (картинка)			
CD+G	<b>CD+G</b>	Аудіо			

## Структура диска

Зазвичай DVD диск поділений на *Розділи* і *Глави*, а аудіо CD – на *Треки*, тобто мають наступну структуру:

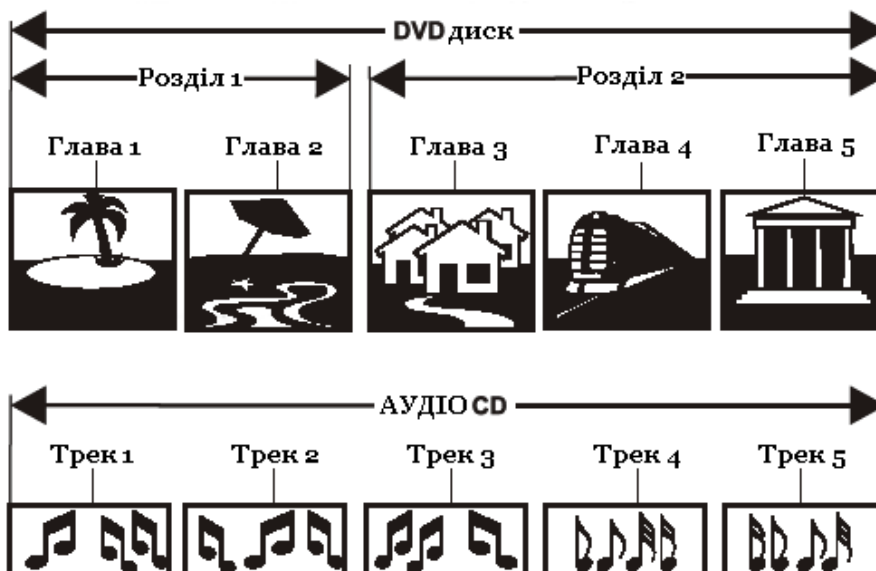

## Система меню (DVD)

### Примітки:

При читанні даного підрозділу дивіться також розділ "Пульт дистанційного управління (ПДК)", де Ви знайдете потрібні кнопки.

### Виклик меню DVD

Для входу в меню DVD, а також вибору інших підменю необхідно натиснути кнопку **SETUP** (на пульті ДУ). При цьому для вибору тих або інших пунктів у підменю, а також для зміни параметрів цих пунктів, використовуйте кнопки ▲/▶/▼/◀ на пульті ДУ. Для підтвердження зроблених налаштувань натискайте **PLAY/ENTER**.

Натисканням кнопки **SETUP** Ви також можете вийти з меню DVD.

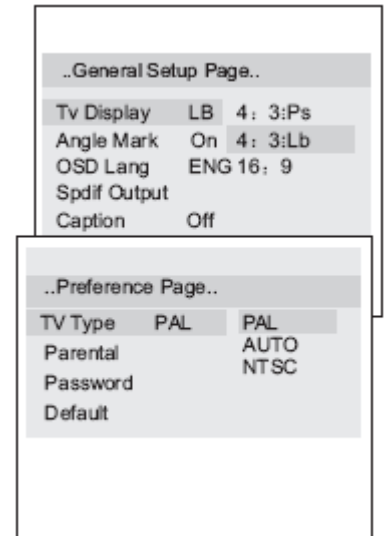

## Сторінка ЗАГАЛЬНИХ НАЛАШТУВАНЬ / GENERAL SETUP PAGE

У данному підменю, використовуючи кнопки керування меню, Ви можете:

- встановити тип ТВ дисплея – 4:3/Pb, 4:3/Lb, 16:9 (пункт **TV Display**) (при перегляді на екрані рекомендується користуватись 4:3/Pb; при підключенні до іншого телевізора у залежності від диску, телевізора та ін. можна вибрати інший тип ТВ дисплея);
- увімкнути / вимкнути відмітку "вид під кутом" (пункт **Angle Mark**) (у випадку диск має більш один кут перегляду фільму Ви можете увімкнути режим перегляду інших камер);
- обрати мову екранних зображень (пункт **OSD Lang**);
- налаштувати аудіо підключення (пункт **Spdif Output**) (у випадку встановлення SPDIF у SPDIF RAW або SPDIF PCM аудіо передається у цифровій формі через коаксіальний вихід, напр., на декодер DOLBY DIGITAL / DTS)
- увімкнути / вимкнути відображення прихованих титрів (пункт **Caption**);
- увімкнути / вимкнути режим зберігання екрану (пункт **Screen Saver**);
- налаштувати відтворення HDCD (пункт **HDCD**) (для дисків HDCD виберіть 44.1K або 88.2K). Цей пункт не для всіх моделей.

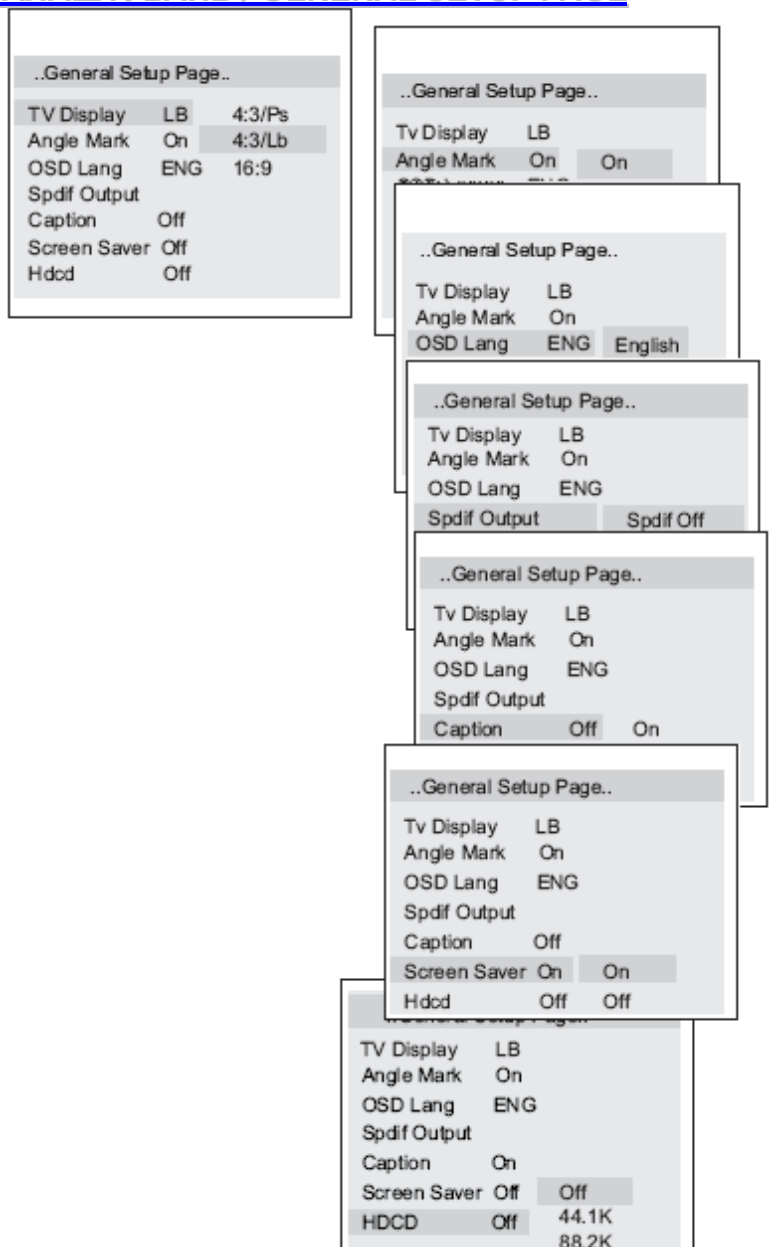

## Сторінка ПЕРЕВАЖНИХ НАЛАШТУВАНЬ / PREFERENCE PAGE

У данному підменю (дозволено тільки, коли у пристрої немає диска), використовуючи кнопки керування меню, Ви можете:

- обрати тип системи – PAL, NTSC, AUTO (пункт **TV Type**);
- встановити рівень обмеження перегляду диска в залежності від вікової категорії (пункт **Parental**) (залежить від диску і при зміні цього пункту Вам придется ввести пароль – заводський пароль **1234**);
- встановити пароль на доступ до обмеження перегляду диска (початковий пароль – 1234; універсальний пароль - 1369) (пункт **Password**);
- встановити усі початкові налаштування заводу (пункт **Default**);

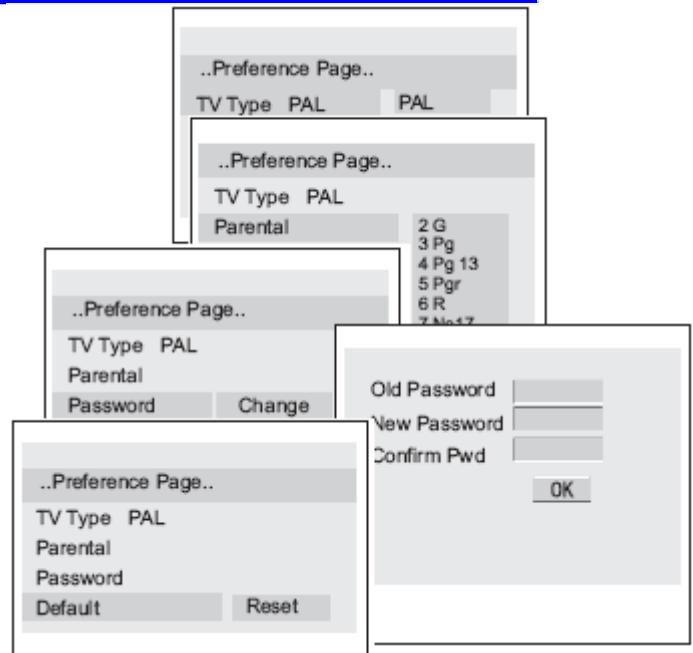

## Відтворення CD з Mp3

Mp3—метод кодування відео зображень (використовується міжнародний стандарт MPEG). При цьому для кодування аудіо використовується формат Mp3 (стандарт, котрий стискає голосовий сигнал у співвідношенні 12:1). Диск з Mp3 може мати вміст до 600 хв аудіо (приблизно 170 пісень).

Під час відтворення Mp3 диска, автоматично буде відображене навігаційне меню.

1. Використовуйте **▲/▼** для вибору папки і **PLAY/ENTER** для відображення її вмісту.
2. Використовуйте **▲/▼** для вибору файлу і **PLAY/ENTER** для його відтворення.
3. Для повернення до попереднього екранного меню натисніть **◀**.

## Відтворення CD з JPEG

Під час відтворення диска з JPEG зображеннями, автоматично буде відображене навігаційне меню.

1. Використовуйте **▲/▼** для вибору файлу і **PLAY/ENTER** для початку слайд-шоу.
2. Використовуйте **PREV** і **NEXT** для переходу між зображеннями.
3. Використовуйте **PAUSE** для зупинки на конкретному зображенні.
4. Використовуйте **PLAY/ENTER** для відновлення нормального відтворення.

## Відтворення CD з MPEG4

MPEG4 - метод 4-ступеневого кодування аудіо і відео зображення (використовується міжнародний стандарт MPEG).

### Примітка

Диски з MPEG4 можуть мати різні формати запису (XVID, AVI, DIVX, RM...), але деякі, що мають позначку MPEG4 можуть і не бути записаними у цьому форматі. Тому деякі диски можуть не відтворюватись належним чином в цьому пристрої. Також є нормальним те, що деякі MPEG4 диски можуть некоректно відображати субтитри.

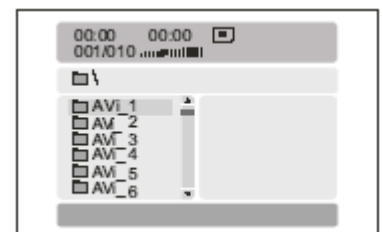

## Підключення додаткових пристроїв

Ви можете підключити до Вашого ТВ+DVD ще один телевизор, підсилювач і т. ін., користуючись SCART або цифровим коаксиальним входами.

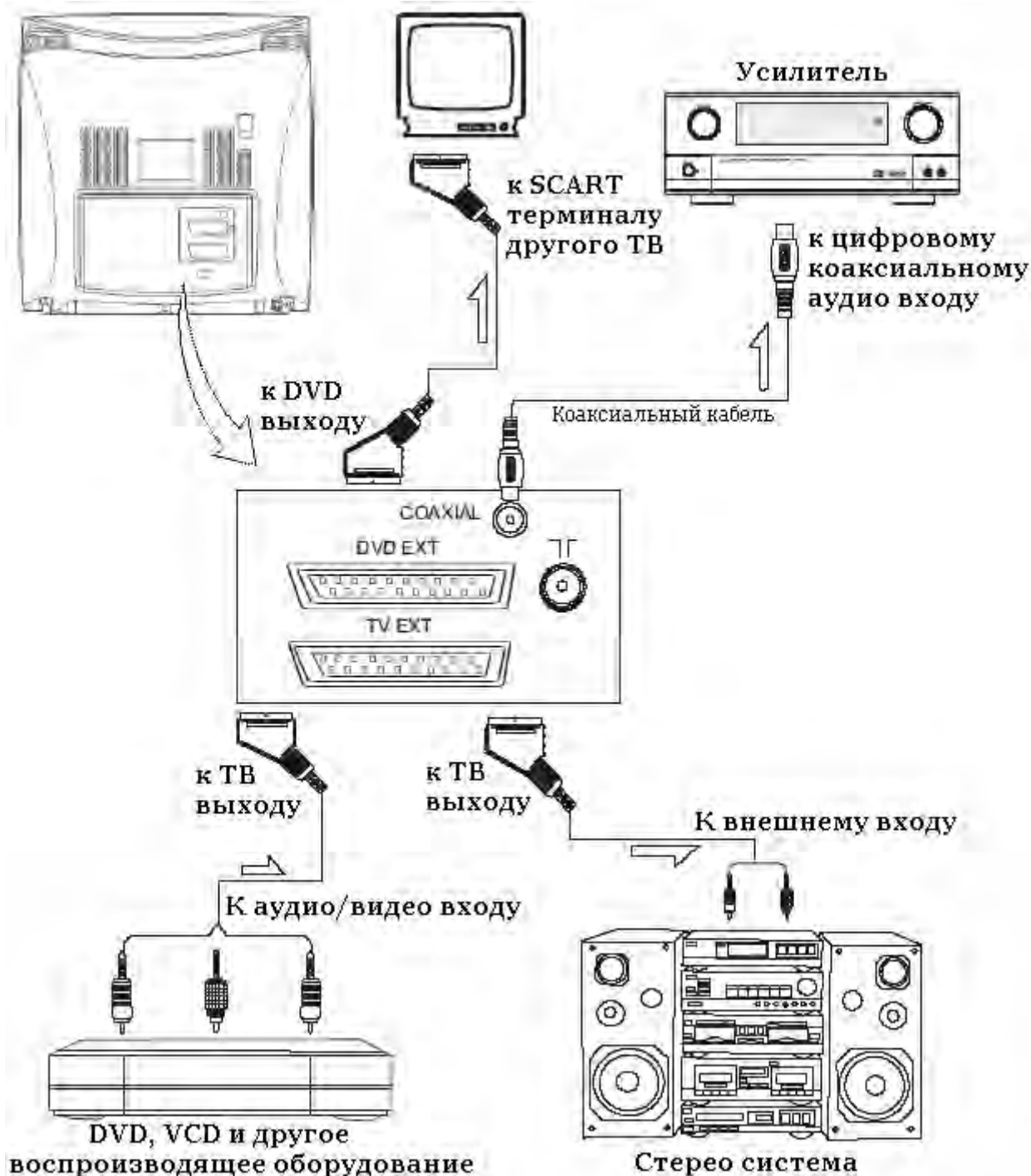

### Примітки:

1. При підключенні зовнішніх пристроїв до ТВ+DVD рекомендується відключити як ТВ+DVD, так і цей зовнішній пристрій від мережі перемінного струму.
2. Також рекомендується за більш детальною інформацією звертатися до інструкції по експлуатації цих зовнішніх пристроїв.



## Поради

### При перегляді

При перегляді ТВ+DVD рекомендується знаходитись на відстанні у 5-7 разів більше розміру екрана по вертикалі. При цьому ТВ+DVD повинен знаходитись на рівні трохи нижче погляду користувача, що не призведе до втомленості очей. Також при перегляді ТВ+DVD рекомендується користуватися м'яким, напрямним світлом та відрегулювати яскравість, контрастність та звук за Вашим смаком.

### Догляд

Прочищайте екран та корпус ТВ+DVD злегка вологою м'якою непильною тканиною. При цьому не рекомендується використовувати абразивні чистящі засоби, розчини, які містять бензол або бензин або використовувати інші хімічні розчини, так як вони можуть пошкодити покриття екрану. Перед чисткою завжди вимикайте ТВ+DVD від мережі перемінного струму. Рекомендується також не ставити на ТВ+DVD вироби з гуми або пластика, так як вони можуть залишити відбитки на корпусі телевізора.

До речі, при торканні до екрану телевізора можливо Ви відчуєте удар слабким електричним струмом. Це екранна статична електрика - результат накопичення статичної електрики на поверхні кінескопа. Така статична електрика безпечна через малу свою величину (знімаючи синтетичну сорочку, наприклад, іноді Ви можете теж відчути її).

## У випадку несправностей



Перш ніж звернутися за техобслуговуванням, визначте ознаки несправностей та зробіть деякі перевірки як показано нижче.

### ПРИ ЦЬОМУ ЗВЕРНІТЬ УВАГУ:

Якщо Ви сумніваєтесь, рекомендується викликати майстра з обслуговування. Ні в якому разі не намагайтесь самостійно ремонтувати або знімати задню кришку телевізора, це може призвести до ураження електричним струмом та ін.















Також зверніть увагу, що перераховані нижче явища вважаються нормальними і не являються результатом несправностей телевізора:

- При торканні до екрану телевізора, можливо, Ви відчуєте удар слабким електричним струмом. Як вже відмічалось вище, це екранна статична електрика - результат накопичення статичної електрики на поверхні кінескопа. Така статична електрика через малу свою величину безпечна.
- При різкій зміні температури телевізор може видавати потріскуючий звук. У випадку, якщо зображення та звук у нормі, це не являється несправністю.
- При появі на екрані нерухомого яскравого зображення (наприклад, білого плаття) воно може бути пофарбованим. Це проблема усіх кінескопів, і коли яскраве зображення зникає, пофарбування теж зникає.

Ознаки несправностей		Перевірки
Зображення	Звук	
<b>Немає зображення і немає звуку</b>		
 Немає зображення	 Немає звуку	Будь ласка, перевірте: Чи підключений штепсель до розетки перемінного струму? Чи не вимкнена кнопка "Живлення"? Чи надійно підключена антена? Чи ретельно вставлений штекер антенного кабеля у гніздо телевізора? Чи не ушкоджений антенний кабель, та чи правильного типу використовується штекер антенного кабеля? Чи правильно Ви натиснули кнопку на пульті ДУ? (Може треба спробувати ще раз) Чи правильно встановлені рівні контрастності, яскравості, гучності (при цьому рекомендується перевірити шляхом натискання на кнопку "Живлення" або на пульті ДУ)



## Неякісне зображення або/та неякісний звук

			
Без коліра		Нормальний звук	
	АБО		
			
“Скрембліроване” зображення		Нормальний або слабкий звук	
	АБО		
			
Кольорові “латки”		Нормальний звук	
	АБО		
			
Без коліра		Звук з шумами	
	АБО		
			
“Засніжене” зображення		Звук з шумами	
	АБО		
			
Повторне зображення		Нормальний звук	
	АБО		
			
Радіозавади		Звук з шумами	

Будь ласка, перевірте:



Чи вірно Ви вибрали телевізійну систему?

Чи не стоїть телевізор або антенний кабель поблизу динаміків акустичної системи, незаземленого аудіо устаткування або неонових освітлень,...

Чи немає навкруги Вашого дому гір або високих будинків? (Гори та високі будинки можуть стати причиною виникнення подвійного зображення та появи мигаючих символів на екрані телевізора. Іноді Ви можете покращити якість зображення зміною спрямованості зовнішньої антени)

Чи точно Ви настроїли програму?

Чи правильно встановлені рівні контрастності, яскравості, гучності?

			
Нормальне зображення		Без звуку	

Будь ласка, перевірте:

Чи не натиснули Ви кнопку вимикання звуку (MUTE)?

## Проблеми з пультом ДУ

Телевізор більше не виконує команди пульта ДУ	<p>Будь ласка, перевірте:</p> <ul style="list-style-type: none"> <li>- Чи не розрядяться батарейки пульта ДУ?</li> <li>- Чи правильно вставлені батарейки у пульт ДУ (перевірте дотримання полярності установлених батарейок)?</li> <li>- Чи не пошкодаво Ви випадково пульт ДУ?</li> </ul> <p>Ви можете користуватись органами управління самого телевізора, які розташовані на передній панелі.</p>
---	---

## Технічні характеристики

### Телевізор

#### Кінескоп

⇒ Розмір .....15" (39 см)

#### Системи

⇒ Системи прийому телевізійного віщання та відео відтворення ..... PAL / SECAM B/G, D/K  
 ⇒ Системи AV ..... PAL/NTSC - 3.58МГц/ 4.43МГц

#### Канали

⇒ Канали (частота тюнера) ..... VHF(L): 46.25-168.25МГц; VHF(H): 175.25-463.25МГц; UHF: 471.25-863.25МГц  
 ⇒ Канали (кабельне телебачення) ..... Mid band: X- Z, S1- S10; Super band: S11- S20; Hyper band: S21- S41  
 ⇒ Індикація каналів ..... Екранний дисплей

### DVD

#### DVD

⇒ Типи ..... DVD Video / SVCD / VCD / Аудио CD / MP3 / JPEG / KODAK CD / CD+G / WMA / CD-R / CD-RW / MPEG4 / DivX  
 ⇒ DVD відео формат ..... MPEG1 V2.0; MPEG2  
 ⇒ DVD аудіо формат ..... MPEG LAYER2 STANDARD

### Загальні

#### Екранне меню, звуковий вихід

⇒ Мова повідомлень екранного меню ..... Російська/англійська  
 ⇒ Потужність звукового виходу ..... 2\*2 Вт

#### Споживана потужність та джерело живлення

⇒ Максимальна споживана потужність ..... 70 Вт  
 ⇒ Джерело живлення ..... 110-240 В, 50/60 Гц

#### Акcesсуари

⇒ Пульт дистанційного управління з батарейками ..... 1 шт.  
 ⇒ Інструкція по експлуатації та гарантійний талон ..... 1 шт.

#### Габаритні розміри

⇒ Габаритні розміри ..... 420 мм (Ш) X 385 мм (Г) X 382 мм (В)

#### Примітка:

Конструкція і технічні характеристики можуть змінюватись без попереднього повідомлення.