

# ORION

## LCD3243

Рідкокристалічний телевізор  
з дистанційним керуванням

## LED2643

Рідкокристалічний телевізор  
з дистанційним керуванням  
і LED підсвіткою

# Інструкція з експлуатації



\*\*\*\*\*

Рекомендується уважно прочитати цю інструкцію перед експлуатацією Вашого телевізора  
і зберігати її для подальшого користування.

\*\*\*\*\*

**Українська**



\*\*\*\*\*

**Шановні покупці!**  
**Дуже ВДЯЧНІ Вам за придбання телевізора Orion!**

Ми щиро віримо у те, що на протязі довгих років Ви будете отримувати дійсне задоволення перед блакитним екраном Вашого нового телевізора!

Перед початком експлуатації, будь ласка, уважно прочитайте цю інструкцію, яка у простій та зрозумілій формі містить опис та пояснення усіх функцій та налаштувань.

\*\*\*\*\*

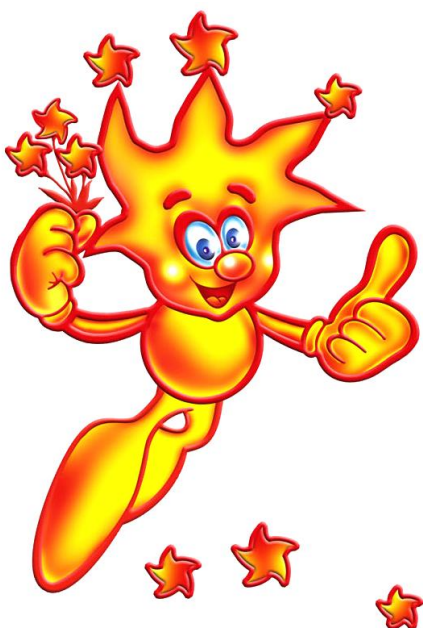

## **ЗМІСТ**

<u><b>ЗМІСТ</b></u> .....	- 3 -
<u><b>ВВЕДЕННЯ</b></u> .....	- 4 -
<u><b>ЗАХОДИ БЕЗПЕКИ ТА ЗАСТЕРЕЖЕННЯ</b></u> .....	- 4 -
<u><b>ПРОПОНОВАНІ МОЖЛИВОСТІ ТА ФУНКЦІЇ</b></u> .....	- 6 -
<u><b>КОМПЛЕКТАЦІЯ</b></u> .....	- 6 -
<u><b>ПЕРЕД УВІМКНЕННЯМ ТЕЛЕВІЗОРА</b></u> .....	- 7 -
• <b>ВИКОРИСТАННЯ ПУЛЬТА ДИСТАНЦІЙНОГО КЕРУВАННЯ (ПДК)</b> .....	- 7 -
• <b>ЕЛЕМЕНТИ ЖИВЛЕННЯ (БАТАРЕЙКИ) ДЛЯ ПДК</b> .....	- 7 -
• <b>ПІДКЛЮЧЕННЯ АНТЕНИ</b> .....	- 8 -
• <b>ПІДКЛЮЧЕННЯ ДО МЕРЕЖІ ЗМІННОГО СТРУМУ</b> .....	- 9 -
<u><b>ОСНОВНИЙ ПРИСТРІЙ. КНОПКИ, ІНДИКАТОРИ, РОЗ'ЄМИ, ВХОДИ, ПДК</b></u> .....	- 9 -
• <b>БІЧНА ПАНЕЛЬ, КНОПКИ КЕРУВАННЯ</b> .....	- 9 -
• <b>ЗАДНІ РОЗ'ЄМИ</b> .....	- 10 -
• <b>ПУЛЬТ ДИСТАНЦІЙНОГО КЕРУВАННЯ (ПДК)</b> .....	- 11 -
<u><b>ПІДКЛЮЧЕННЯ ЗОВНІШНІХ ПРИСТРОЇВ</b></u> .....	- 13 -
• <b>ПІДКЛЮЧЕННЯ ЧЕРЕЗ VGA І ІНТЕРФЕЙС HDMI</b> .....	- 13 -
• <b>ПІДКЛЮЧЕННЯ ЧЕРЕЗ AV ВХІД (КОМПОЗИТНИЙ) ТА ЧЕРЕЗ КОМПОНЕНТНІ ВХОДИ YPbPr</b> .....	- 14 -
• <b>ПІДКЛЮЧЕННЯ ЧЕРЕЗ SCART</b> .....	- 14 -
• <b>ПІДКЛЮЧЕННЯ USB</b> .....	- 15 -
<u><b>ЕКСПЛУАТАЦІЯ ТЕЛЕВІЗОРА</b></u> .....	- 15 -
• <b>ВМИКАННЯ Й ВИМИКАННЯ</b> .....	- 15 -
• <b>КАНАЛИ</b> .....	- 15 -
• <b>ЗВУК</b> .....	- 15 -
• <b>ПОЧАТКОВІ НАЛАШТУВАННЯ</b> .....	- 16 -
• <b>ВИБІР ДЖЕРЕЛА ВХІДНОГО СИГНАЛУ</b> .....	- 16 -
<u><b>Меню ЗОБРАЖЕННЯ (Picture)</b></u> .....	- 16 -
<u><b>Меню АУДІО (Sound)</b></u> .....	- 17 -
<u><b>Меню ЧАС (Time)</b></u> .....	- 18 -
<u><b>Меню ДОДАТКОВІ НАЛАШТУВАННЯ (Misc Menu)</b></u> .....	- 19 -
<u><b>Меню НАЛАШТУВАННЯ КАНАЛІВ (CHANNEL)</b></u> .....	- 19 -
<u><b>РОБОТА В РЕЖИМАХ ПІДКЛЮЧЕННЯ HDMI/AV/YPbPr/S-VIDEO/PC</b></u> .....	- 20 -
<u><b>Меню НАЛАШТУВАНЬ ЕКРАНУ (Screen)</b></u> .....	- 20 -
<u><b>Меню МУЛЬТИМЕДІА (Media)</b></u> .....	- 21 -
<u><b>ТАБЛИЦЯ ФОРМАТІВ HDMI/PC</b></u> .....	- 23 -
<u><b>У ВИПАДКУ НЕСПРАВНОСТЕЙ</b></u> .....	- 24 -
<u><b>ПОРАДИ ПРИ ДОГЛЯДІ</b></u> .....	- 25 -
<u><b>ТЕХНІЧНІ ХАРАКТЕРИСТИКИ</b></u> .....	- 25 -
<u><b>Рекомендації</b></u> .....	- 28 -

## **ВВЕДЕННЯ**

Необхідно прочитати відповідні інструкції даної інструкції до початку першого використання пристрою, навіть якщо ви знайомі з використанням електронних пристроїв. Зверніть особливу увагу на заголовок ЗАХОДИ БЕЗПЕКИ ТА ЗАСТЕРЕЖЕННЯ. Збережіть інструкцію для використання в майбутньому. При продажі або даруванні пристрою додавайте цю інструкцію для використання. Дякуємо за вибір цього приладу. Дана інструкція допоможе правильно керувати роботою телевізора. Перед початком використання телевізора уважно прочитайте інструкцію. Збережіть цю інструкцію в надійному місці для використання в майбутньому.

## **ЗАХОДИ БЕЗПЕКИ ТА ЗАСТЕРЕЖЕННЯ**

### **1. Установка**

При установці рекомендується користуватися настільною підставкою. При цьому встановіть телевізор на рівній поверхні. З метою забезпечення надійної вентиляції та запобігання падіння його при виникненні нестандартних ситуацій (наприклад землетрус) залиште як мінімум по 10...15 см вільного простору навколо телевізора й не кладіть на верхню його панель ніяких предметів.

У випадку кріплення телевізора на стіні або стелі, будь ласка, використовуйте спеціальні кріплення, призначені для цієї моделі (у комплект не входять).

Не рекомендується встановлювати телевізор:

- у тісно заставлених місцях,
- у місцях, які підпадають під прямі сонячні промені та високу температуру ( біля нагрівачів та ін.),
- у місцях, де є волого і запилено,
- а також у безпосередній близькості від приладів, що створюють сильні магнітні й електричні поля.

Якщо буде потреба у переміщенні телевізора, рекомендується робити це як мінімум двома людьми. При цьому необхідно бути обережним і уважним, і особливо стежити за тим, щоб не вдарити телевізор о будь-які предмети й не пошкодити поверхню телевізора.

### **2. Вентиляція**

Усі отвори й прорізи в корпусі цього телевізора призначені для забезпечення відповідного його охолодження методом вентиляції. Тому ніколи не встановлюйте телевізор у місцях з недостатньою вентиляцією й для запобігання перегріву телевізора в жодному разі не закривайте ці отвори.

### **3. Вода й вологість**

Не експлуатуйте телевізор у місцях з підвищеним рівнем вологи (особливо у ванних кімнатах, поблизу раковини на кухні, поруч із пральною машиною) і намагайтеся не ставити ємності з водою або іншими рідинами на телевізор або в безпосередній близькості від нього. Не допускайте попадання води на телевізор і в отвори в корпусі телевізора, і в жодному разі не експлуатуйте його під дощем.

У разі попадання води в отвори в корпусі телевізора, рекомендується негайно відключити його від мережі змінного струму, тобто відключити шнур живлення від розетки мережі змінного струму, і викликати майстра по обслуговуванню.

### **4. Сторонні предмети**

Не допускайте попадання сторонніх предметів в отвори в корпусі телевізора.

У разі попадання сторонніх предметів в отвори в корпусі телевізора, рекомендується негайно відключити його від мережі змінного струму, тобто відключити шнур живлення від розетки мережі змінного струму, і викликати майстра по обслуговуванню.

### **5. Джерело живлення**

Цей телевізор працює тільки від мережі змінного струму 220 В й частотою 50 Гц (110-240 В, 50-60 Гц). Не рекомендується підключати цей телевізор до джерел напруги із значеннями напруги й частоти, які відрізняються від вказаних.

Також не рекомендується підключати до однієї розетки та / або до одного шнура (загального подовжувача) кілька пристроїв одночасно, тому що в таких випадках можливе перевантаження, що може призвести до загоряння цієї розетки та / або використаного шнура (загального подовжувача).

### **6. Шнур живлення**

Шнур живлення телевізора повинен бути прокладений таким чином, щоб не допустити його защемлення іншими предметами (наприклад, самим телевізором). Пам'ятайте, що пошкодження шнура живлення та вилки може бути причиною пожежі й ураженню електричним струмом.

Особливу увагу приділіть також місцю з'єднання шнура з вилкою, розетці мережі змінного струму та місцю виходу шнура з телевізора.

### 7. Блискавка

Під час грози завжди відключайте телевізор від мережі змінного струму (при цьому рекомендується не тільки виключити кнопку “Живлення”, але й відключити шнур живлення від розетки мережі змінного струму), а також відключити від телевізора антену.

### 8. Довготривала відсутність

Перед тим, як поїхати з дому на тривалий час, завжди відключайте телевізор від мережі змінного струму. При цьому рекомендується не тільки виключити кнопку “Живлення”, але й відключити шнур живлення від розетки мережі змінного струму.

### 9. Рідкокристалічна панель

Замість застарілої технології використання ЕЛТ для відображення інформації в телевізорі використовується рідкокристалічна панель. Якщо так талось, що поверхня пошкоджена, будьте дуже обережні й не доторкайтеся до поверхні, тому що можете поранитись.

### 10. Режим очікування

При виключенні цього телевізора за допомогою пульта ДК, телевізор переводиться в стан “очікування”. При цьому в ньому усе ще діє слабкий струм. Тому, з метою додаткової безпеки та економії електроенергії, рекомендується завжди відключати телевізор від мережі змінного струму, тобто відключити шнур живлення від розетки мережі змінного струму (наприклад, на ніч перед сном).

### 11. Чищення

Перед чищенням завжди відключайте телевізор від мережі змінного струму, тобто відключайте шнур живлення від розетки мережі змінного струму. При чищенні не використовуйте рідкі очищуючі засоби та аерозолі. Чистку робіть м'якою, чистою та злегка вологою тканиною.

### 12. Несправності й заміна деталей

У випадку виявлення яких-небудь несправностей (неполадок, дефектів, та ін., таких як дим, дивні звуки або запахи і т.п.) у телевізорі рекомендується негайно відключити його від мережі змінного струму, тобто відключити шнур живлення від розетки мережі змінного струму, і викликати майстра по обслуговуванню.

У жодному разі не намагайтеся самостійно ремонтувати або знімати задню кришку телевізора, це може призвести до ураження електричним струмом та ін.

Якщо буде потреба зробити заміну деяких деталей телевізора, переконайтеся в тому, що фахівець, який робить заміну, використовує деталі аналогічні тим, що заміняє або які мають ті ж характеристики. Некваліфікована заміна деталей телевізора може призвести до загоряння, ураження електричним струмом та ін.

### 13. Обслуговування





Обслуговування телевізора повинні **робити** тільки кваліфіковані фахівці. У жодному разі не намагайтеся самостійно ремонтувати або **знімати** задню кришку телевізора, це може призвести до ураження електричним струмом та ін.

### 14. Багаторазове вмикання/вимикання

З метою збільшення терміну служби телевізор не рекомендується багаторазово повторювати крок вмикання/вимикання телевізора.

#### ПАКУВАННЯ

*Пакувальний матеріал і пристосування виготовлені з матеріалу, який може використовуватися для подальшої переробки. Не дозволяйте дітям гратись з пакувальним матеріалом.*

<b>УВАГА</b>		
	<b>НЕБЕЗПЕКА УРАЖЕННЯ ЕЛЕКТРИЧНИМ СТРУМОМ</b>	
	Символ блискавки зі стрілкою на кінці, обмежений рівностороннім трикутником, призначений для попередження користувачів про наявність неізолюваних частин та деталей, які можуть становити небезпеку ураження електричним струмом.	
	Знак оклику, обмежений рівностороннім трикутником, призначений для попередження користувачів про наявність спеціальних та важливих інструкцій по регулюванню та обслуговуванню апарата.	

## **ПРОПОНОВАНІ МОЖЛИВОСТІ ТА ФУНКЦІЇ**

- *LCD3243 - 32-дюймовий рідкокристалічний телевізор з керуванням від пульта ДК*
- *LED2643 - 26-дюймовий рідкокристалічний телевізор із LED підсвіткою та із керуванням від пульта ДК*
- *Можливість використання як комп'ютерного монітора*
- *Запрограмовані режими зображення*
- *Запрограмовані режими звучання*
- *Автоматичне та ручне налаштування каналів (ручне налаштування каналів в обох напрямках)*
- *Таймер сну*
- *Розширена система входів / виходів (HDMI, VGA, міні компонентний відео вход YPbPr, міні AV вход, SCART, вход для підключення навушників, USB, TV(RF))*
- *Підтримка інтерфейсу USB. Можливість перегляду зображень, прослуховування MP3 аудіо файлів та перегляду відео файлів*
- *Зручне й легке управління телевізором через систему екранного меню*
- *Мультисистемність (PAL+ SECAM або PAL+ NTSC)*
- *200 каналів*
- *Безпосередній вибір програми*
- *Переключення між двома останніми програмами одним натисканням кнопки ПДК*
- *Повне вимикання звуку одним натисканням кнопки ПДК*
- *Телетекст*
- *Джерело живлення 110 - 240 В / 50 - 60 Гц*

## **КОМПЛЕКТАЦІЯ**

- **LCD телевізор**
- **Настільна підставка**
- **Пульт дистанційного керування (ПДК)**
- **Батарейки для ПДК (2 шт.)**
- **АВ кабелі**
- **Інструкція з експлуатації й гарантійний талон із списком сервіс-центрів**

## ПЕРЕД УВІМКНЕННЯМ ТЕЛЕВІЗОРА

### • **ВИКОРИСТАННЯ ПУЛЬТА ДИСТАНЦІЙНОГО КЕРУВАННЯ (ПДК)**

Спрямуйте ПДК в бік телевізора туди, де встановлений датчик (сенсор) дистанційного керування. При цьому предмети, що знаходяться між пультом і ТВ можуть перешкоджати передачі сигналу.

#### **Застереження**

- Не бийте й не наносьте удари з допомогою ПДК.
- Не розливайте на ПДК рідину і не змочуйте його.
- Не тримайте ПДК в місцях підвищеної вологи.
- Не тримаєте ПДК під прямими сонячними променями. Це може призвести до його поломки.
- ПДК може працювати некоректно через пряме потрапляння на датчик (сенсор) дистанційного керування на ТВ сонячних променів або яскравого освітлення. У цьому випадку змініть кут овітлення, поверніть телевізор або піднесіть ПДК ближче до сенсора на ТВ.

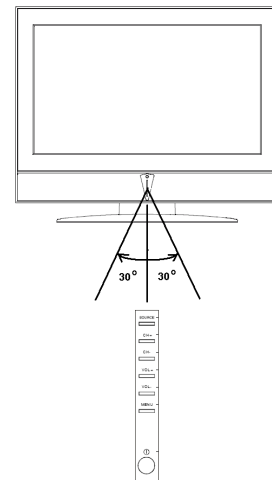

### • **ЕЛЕМЕНТИ ЖИВЛЕННЯ (БАТАРЕЙКИ) ДЛЯ ПДК**

Якщо ПДК не працює, необхідно поміняти в ньому батарейки.

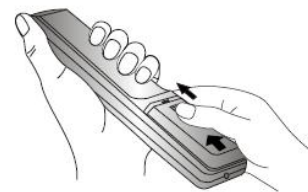
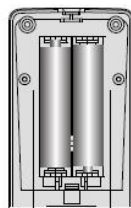
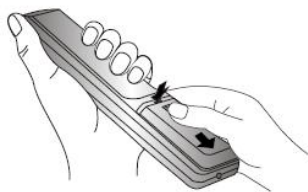

1. Відкрийте кришку ПДК (зрушуйте натискаючи).
2. Вставте 2 батарейки типу ААА («+» до «+», а «-» до «-»).
3. Засуньте кришку ПДК.

#### **Заходи безпеки**

Неправильне або неакуратне використання батарейок може призвести до того, що з них потечуть хімічні речовини. Щоб уникнути цього й інших небажаних наслідків дотримуйте наступних інструкцій.

- Вставляйте батарейки відповідно їх полям («+» до «+», а «-» до «-»).
- Використовуйте батарейки тільки одного типу.
- Не використовуйте й не суміщайте старі (відпрацьовані або наполовину відпрацьовані) і нові батарейки. Сумісність може призвести до швидкого зношування нових батарейок, а старі можуть «потекти».
- Виймайте батарейки з пульта відразу після того, як вони перестали працювати. «Протікання» батарейок може утворити шорсткуватий наліт на внутрішніх стінках пульта ДК. Якщо це все-таки відбулося, скоріше витріть наліт.
- Перша пара батарейок, що йде в комплекті з приладом, може проработи трохи менше, ніж очікується, так як батарейки, перш ніж потрапити до кінцевого споживача, попередньо зберігалися якийсь час, за не завжди сприятливих умов, на складах і торгівельних приміщеннях.
- Якщо ПДК не використовується тривалий час, краще вийняти батарейки.



Заміняти обидва батарейні елементи одночасно



Не суміщати батарейки різних типів (лужні з вугільноцинковими і т. п.)

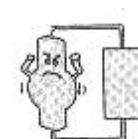

Забороняється підзаряджати

## • ПІДКЛЮЧЕННЯ АНТЕНИ

Встановіть LCD телевізор у тій кімнаті, де світло не буде прямо потрапляти на екран. Цілковита темрява або віддзеркалення (відблискування) на екрані може призвести до небажаного зорового напруження. Під час перегляду рекомендується використовувати освітлення середньої яскравості, не спрямоване прямо на екран ТВ.

Для отримання оптимальної якості зображення й звуку необхідні зовнішня антена (локальна або загальна уніфікована), відповідний кабель (коаксіальний з опором 75 Ом) та відповідний термінальний штепсель.

Рекомендується акуратно вставити коаксіальний антенний штепсель кабелю у вхід для підключення антени на задній панелі телевізора.

### Схема підключення антени або кабелю

Кабель або VHF/UHF антена



### Схема підключення антени й кабелю

Кабель і VHF/UHF антена

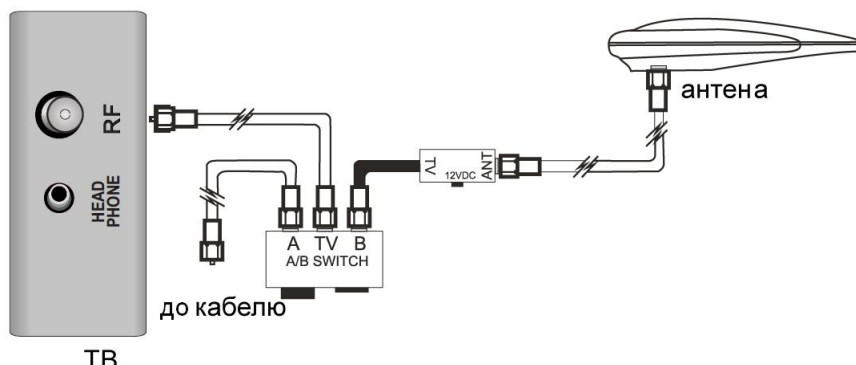

#### Примітки

- Якщо використовується уніфікована антенна система, Вам може знадобитися відповідний кабель і штепсель для з'єднання стінної антенної розетки з телевізійним приймачем.
- Завжди вимикайте телевізор перед підключенням антени.
- Як ми вже відзначали, рекомендується використовувати коаксіальний кабель з опором 75 Ом. При цьому використання такого коаксіального кабелю з опором 75 Ом запобігає виникненню можливих перешкод і небажаних хвиль. У випадку використання інших кабелів (наприклад, з опором 300 Ом) при підключенні антени рекомендується використовувати спеціальний трансформатор.
- У випадку використання зовнішньої локальної антени, щоб уникнути можливих аварій (наприклад, у випадку руйнування антени) рекомендується встановлювати антену подалі від транспортних магістралей, трамвайних ліній, високовольтних ліній, і т.д. Також пом'ятайте, що оголені ділянки кабелю в повітрі можуть окислитись та стати причиною неякісного прийому телевізійного сигналу.
- У місцях зі слабким рівнем телевізійного сигналу рекомендується використовувати спеціальні підсилювачі.
- Під час грози, як ми вже відзначали, крім відключення телевізора від мережі змінного струму рекомендується також завжди відключати антену від телевізора.



- **ПІДКЛЮЧЕННЯ ДО МЕРЕЖІ ЗМІННОГО СТРУМУ**

Цей телевізор працює тільки від мережі змінного струму 100-240 В та частотою 50/60 Гц. Не рекомендується підключати цей телевізор до джерел напруги зі значеннями напруги й частоти, які відрізняються від зазначених. Для підключення до мережі змінного струму вставте шнур живлення в телевізор, а потім вставте вилку шнура живлення в розетку.

Після розпакування, перед підключенням до мережі змінного струму, дайте телевізору нагрітися (охолонути) до кімнатної температури.

**Примітка**

Завжди відключайте шнур живлення від розетки, якщо прилад не використовується тривалий час.

**ОСНОВНИЙ ПРИСТРІЙ. КНОПКИ, ІНДИКАТОРИ, РОЗ'ЄМИ, ВХОДИ, ПДК**

- **БІЧНА ПАНЕЛЬ, КНОПКИ КЕРУВАННЯ**

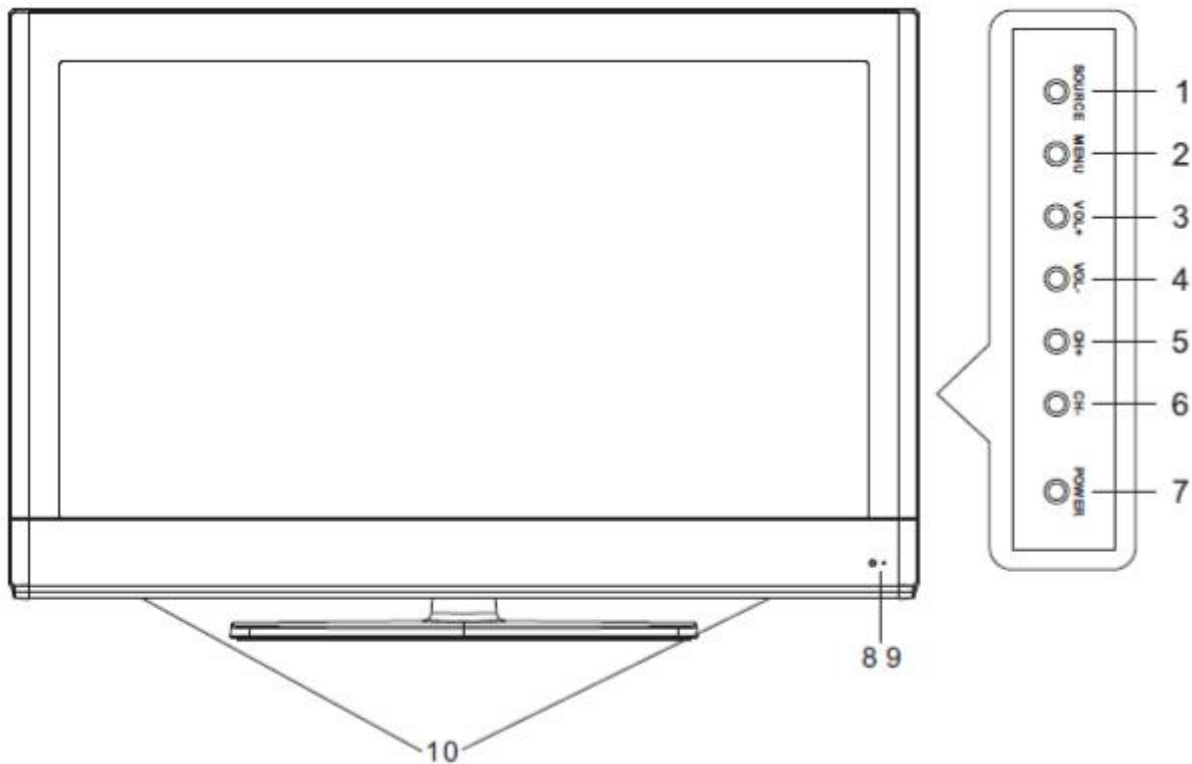

1. **SOURCE:** Відображення перельку джерел вхідного сигналу.
2. **MENU:** Відображення головного OSD меню.
3. **VOL+:** Збільшення гучності звучання.
4. **VOL -:** Зменшення гучності звучання.
5. **CH+:** Зміна каналів (нагору).
6. **CH-:** Зміна каналів (униз).
7. **POWER:** Для вмикання/вимикання телевізора.
8. **Сенсор пульта ДК.**
9. Коли ТВ у робочому стані, індикатор горить зеленим, коли в режимі «очікування» - червоним.
10. **Динаміки.**

• **ЗАДНІ РОЗ'ЄМИ**

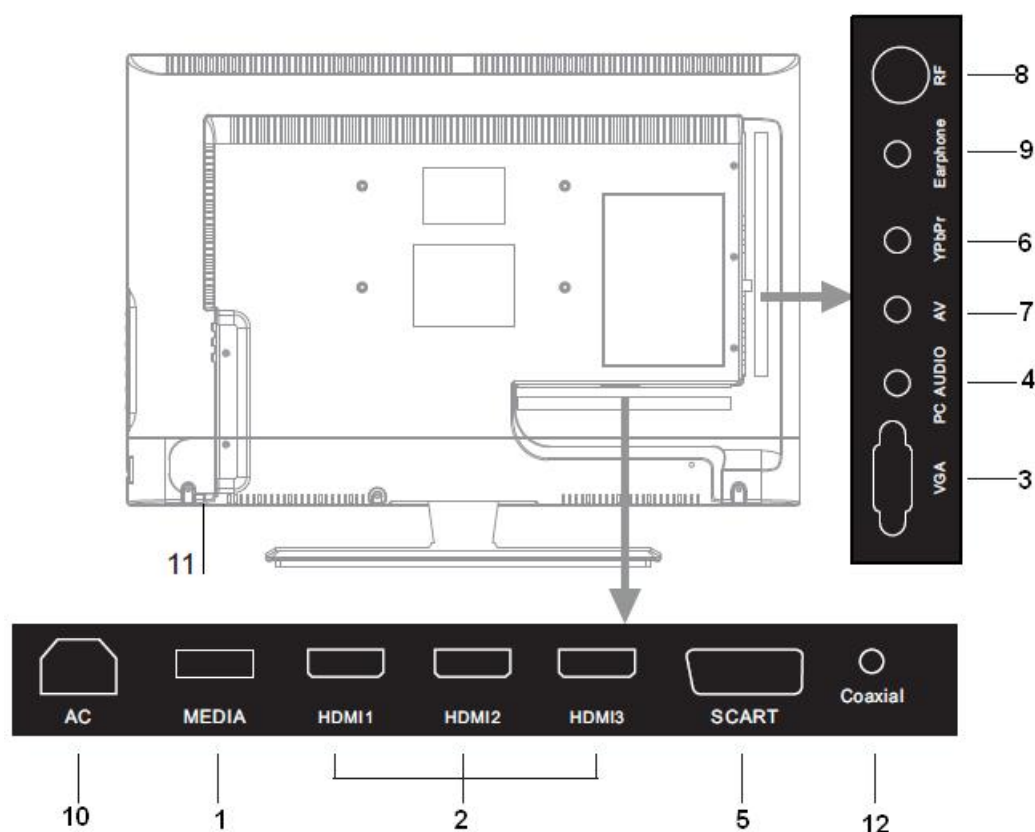

1. **Media вхід (USB).**
2. **Вхід HDMI.** Входи HDMI призначені для підключення пристрою, оснащеного роз'ємом HDMI. На Вашому телевізорі можуть відображатися зображення високої чіткості, отримані від таких пристроїв, як супутниковий ресивер високої чіткості або Dvd-Плеєр/ Blueray-Плеєр. При HDMI підключати додатковий аудіо кабель не потрібно.
3. **Вхід VGA.** Призначений для підключення персонального комп'ютера до телевізора. Підключіть кабель D-SUB між входом VGA на телевізорі й VGA виходом на комп'ютері.
4. **Вхід PC Audio.** Підключіть кабель Pc-audio між входом PC Audio на телевізорі й аудіо виходом на комп'ютері, щоб активувати передачу звуку.
5. **Вихід SCART** для зовнішніх пристроїв. З'єднайте кабелем гніздо SCART на телевізорі й гніздо SCART зовнішнього пристрою (наприклад: декодера, відеомагнітофона або Dvd-Плеєра).
6. **Компонентні відеовходи (Ypbpr).** Використовуються для підключення компонентного відео. Ви можете підключити роз'єми компонентного відео й аудіо до пристрою, оснащеного компонентним виходом. Підключіть компонентні відеокабелі між компонентними відеовходами на телевізорі й компонентними відеовиходами на пристрої. При підключенні переконайтеся, що букви на телевізорі, “Y”, “Pb”, “Pr” відповідають роз'ємам пристрою.
7. **AV вхід (композитний)**
8. **Вхід RF.** Призначений для підключення антени або кабелю.
9. **Роз'єм для підключення навушників**
10. **Гніздо для підключення кабелю живлення.**
11. **Вмикання/вимикання живлення телевізора.**
12. **Коаксіальний вхід.** Для підключення до цифрового аудіо пристрою.

• ПУЛЬТ ДИСТАНЦІЙНОГО КЕРУВАННЯ (ПДК)

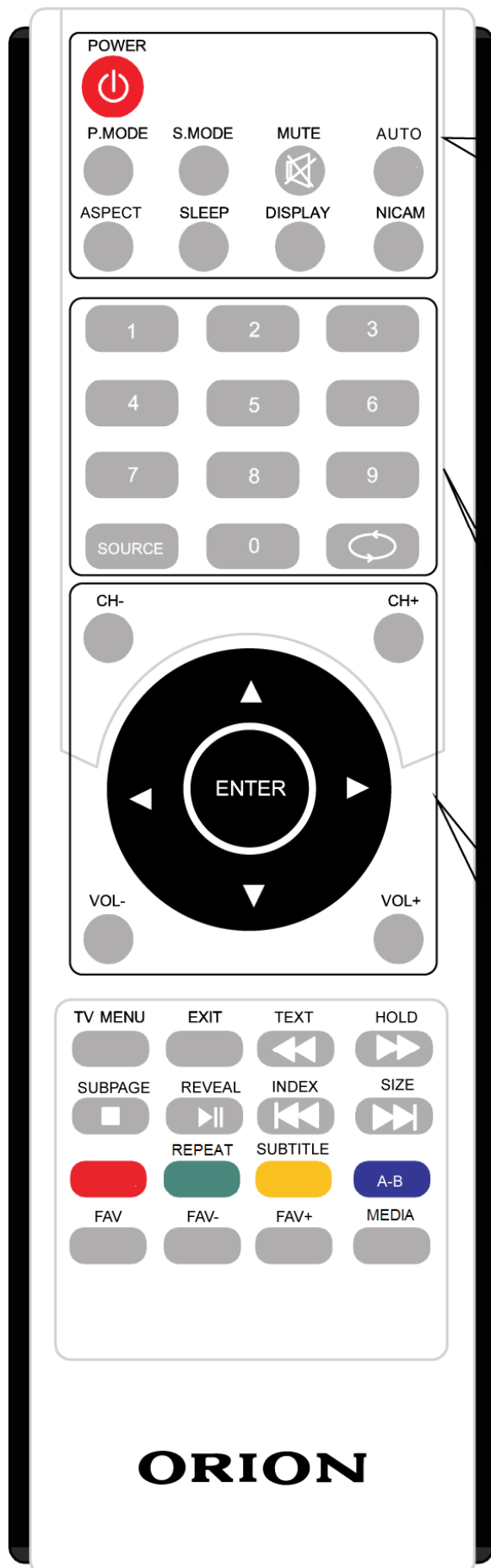

POWER: Режим очікування Увімк./Вимк.  
P. MODE: Вибір режиму зображення.  
S.MODE: Вибір режиму звучання.  
MUTE: Вимкнення звуку.

AUTO: Автоматичне налаштування (PC-RGB MODE)  
ASPECT: Вибір формату зображення.  
SLEEP: Натискайте для налаштування часу переходу телевізора у "режим сну" або оберіть Вимк. для виходу  
DISPLAY: Натискайте для відображення на екрані інформації щодо поточного режиму.  
NICAM: Вибір режимів NICAM

(0-9): Кольорові кнопки.  
↻: Режим циклічного відтворення.  
SOURCE: Вхід в меню режимів підключення додаткових пристроїв.

CH+/-: Сторінка уверх/вниз в режимі Телетекст  
НАВИГАЦІЙНІ КНОПКИ (уверх, вниз, вправо, вліво): Натискайте для вибору опцій меню або параметрів налаштувань.  
ENTER: Натисніть для підтвердження вибору в меню налаштувань.  
VOL+/-: Збільшення/зменшення рівня гучності звуку.



- TV MENU:** Натисніть для входу/виходу з меню налаштувань LCD.
- EXIT :** Натисніть для виходу з екранного меню.
- TEXT/◀◀ :** Вмик./Вимик. Телетексту / прискорене відтворення назад.
- HOLD/ ▶▶ :** Натисніть для відображення поточної сторінки / прискорене відтворення уперед.
- SUBPAGE/■ :** Доступ до суб-сторінок / Натисніть ■ для зупинки відтворення.
- REVEAL/▶|| :** Натисніть для перегляду прихованої інформації / Натисніть для паузи відтворення. Для відновлення відтворення знову натисніть кнопку.
- INDEX/ ◀◀◀ :** Виклик класифікаційної сторінки INDEX (режим телетекст) / Пропуск назад.
- SIZE/ ▶▶▶ :** Зміна розміру дисплею в режимі Телетекст / Пропуск уперед.
- MEDIA:** Перехід до джерела медіа.
- REPEAT:** Повторне відтворення програми.
- GOTO:** Функція GOTO.
- A-B:** Повторне відтворення обраного фрагменту A-B.
- FAV:** Натисніть для відображення меню FAV в режимі ТВ.
- FAV-:** Відображає обрані улюблені програми за убуттям.
- FAV+:** Відображає обрані програми за зростанням.
- SUBTITLE:** Натисніть для вибору субтитрів.

## ПІДКЛЮЧЕННЯ ЗОВНІШНІХ ПРИСТРОЇВ

### *Заходи безпеки:*

- Перед підключенням ретельно перевірте всі штекери кабелів і шнурів на відповідність наявним входам у телевізорі і їх типу.
- Втрата яких-небудь з'єднуючих кабелів і шнурів може призвести до неякісної картинки зображення або проблем з кольором. Переконайтеся, що всі шнури й кабелі надійно й безпечно вставлені у відповідні входи.
- З виникаючими питаннями звертайтеся до даної інструкції. Не намагайтеся розібратися самостійно.
- При підключенні LCD телевізора й інших пристроїв до нього робіть це не вмикаючи живлення, щоб уникнути різних травм.

### **• ПІДКЛЮЧЕННЯ ЧЕРЕЗ VGA І ІНТЕРФЕЙС HDMI**

#### **Підключення через VGA:**

Для підключення під'єднайте кабель VGA одним кінцем до VGA виходу на Вашому комп'ютері, а іншим – до VGA входу на телевізорі.

Підключіть кабель PC-audio між входом PC Audio на телевізорі й аудіо виходом на комп'ютері, щоб активувати передачу звуку.

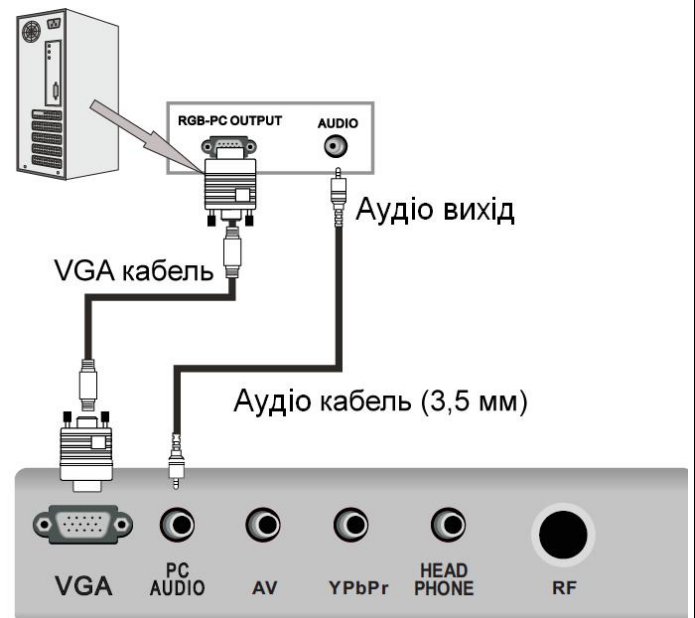

#### **Підключення через ІНТЕРФЕЙС HDMI:**

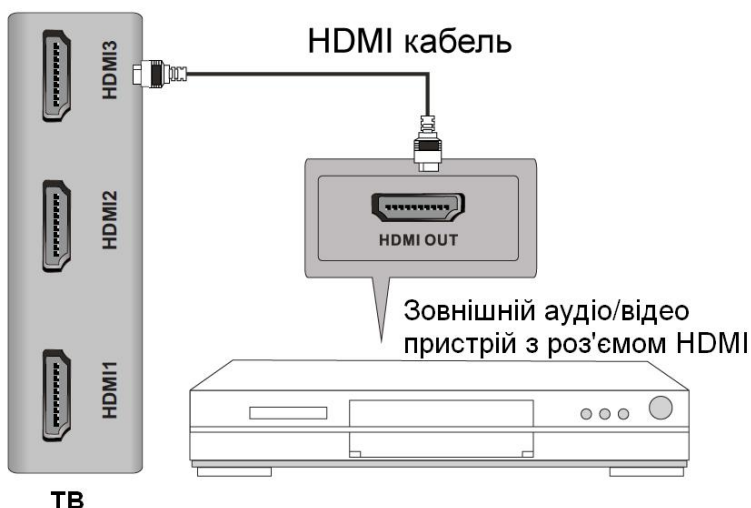

Під'єднайте кабель HDMI одним кінцем до інтерфейсу HDMI на зовнішньому пристрої, а іншим – до інтерфейсу HDMI на телевізорі так, як зображено на малюнку.

- ПІДКЛЮЧЕННЯ ЧЕРЕЗ AV ВХІД (КОМПОЗИТНИЙ) ТА ЧЕРЕЗ КОМПОНЕНТНІ ВХОДИ YPbPr**

Під'єднайте композитний кабель одним кінцем до аудіо/відео виходу на DVD, а іншим – до аудіо/відео входу на телевізорі так, як показано на малюнку.

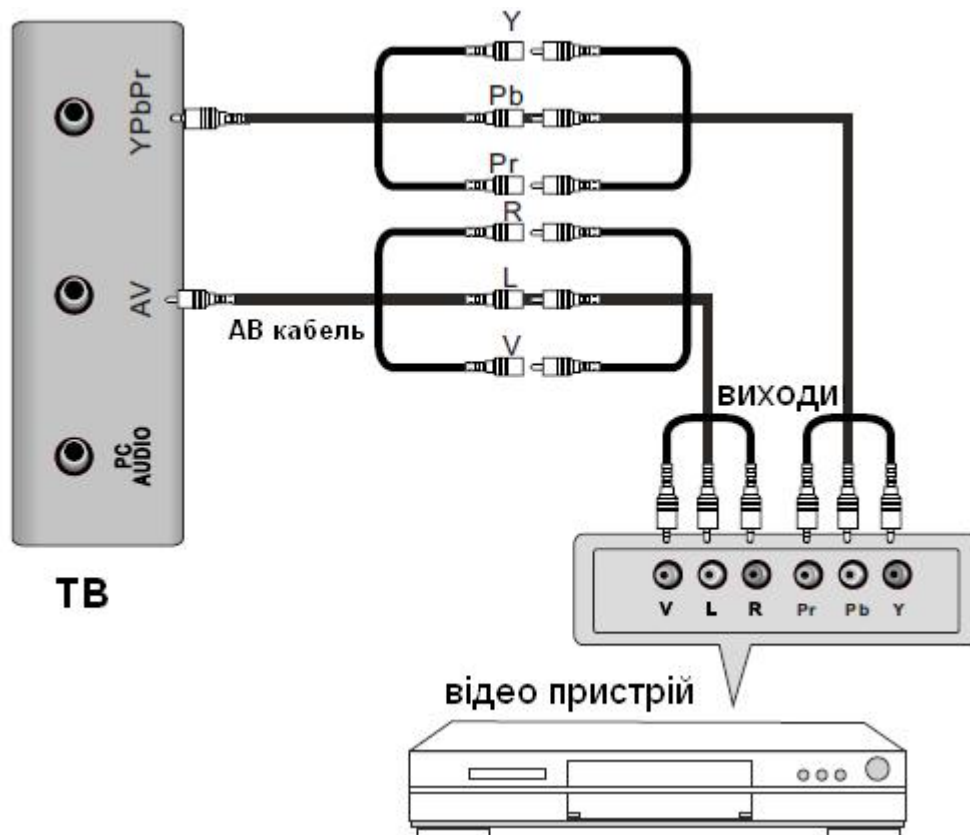

- ПІДКЛЮЧЕННЯ ЧЕРЕЗ SCART**

З'єднайте кабелем гніздо SCART на телевізорі й гніздо SCART зовнішнього пристрою (наприклад: декодера, відеоманітофона або Dvd-Плеєра).



- **ПІДКЛЮЧЕННЯ USB**

Вставте пристрій USB в Usb-Вхід телевізора. Натисніть кнопку Source для вибору USB джерела сигналу й входу в меню відтворення медіа.



## **ЕКСПЛУАТАЦІЯ ТЕЛЕВІЗОРА**

- **ВМИКАННЯ Й ВИМИКАННЯ**

### **ВМИКАННЯ**

Всуньте шнур живлення в телевізор, а потім всуньте виделку шнура живлення в розетку.

Увімкніть кнопку живлення POWER на телевізорі, потім на ПДК натисніть кнопку POWER. Телевізор буде увімкнений.

### **ВИМИКАННЯ**

Коли телевізор працює, натисніть POWER на ПДК для вимикання. Пристрій перейде в режим «Очікування».

Для повного відключення живлення телевізора натисніть кнопку живлення POWER на самому телевізорі.

### **Примітка**

Для вмикання/вимикання телевізора можна так само використовувати кнопку **POWER**, розміщену безпосередньо на панелі LCD телевізора.

- **КАНАЛИ**

### **ВИКОРИСТАННЯ КНОПОК ЗМІНИ КАНАЛІВ**

Ви можете використовувати кнопки CH +/- для зміни каналів. Пристрій буде показувати канали в тій черзі, у якій вони були збережені.

- **ЗВУК**

### **ВИКОРИСТАННЯ КНОПОК ГУЧНОСТІ (VOL- і VOL+)**

Натисніть VOL- / VOL+ для зменшення/збільшення гучності звучання.

### **КНОПКА MUTE**

За допомогою даної кнопки Ви можете повністю відключити звук телевізора. При повторному натисканні звук відновиться.

## • ПОЧАТКОВІ НАЛАШТУВАННЯ

### Мова екранного меню (OSD language)

В меню додаткових налаштувань OPTION натискайте ▼ / ▲ для вибору параметра Мова екранного меню. Далі натискайте ◀ / ▶ для вибору мови.

### Автоматичний пошук (Auto Tuning)

В меню налаштувань каналів натискайте ▼ / ▲ для вибору параметра Автоматичний пошук. Далі натисніть ENTER для початку автоматичного пошуку.

## • ВИБІР ДЖЕРЕЛА ВХІДНОГО СИГНАЛУ

За допомогою кнопки SOURCE Ви можете обрати сигнал підключення додаткових пристроїв.

1. Натисніть SOURCE для входу в меню зміни вхідного сигналу.
2. Використовуючи кнопки ▼ / ▲, оберіть режим підключення необхідного пристрою.
3. Для підтвердження вибору натисніть ENTER.

## Меню ЗОБРАЖЕННЯ (Picture)

Натисніть кнопку MENU для входу до головного меню.

Натискайте ◀ / ▶ для вибору меню налаштувань зображення PICTURE.

1. Натискайте ▼ / ▲ для вибору параметру, який Ви бажаєте налаштувати.
2. Натискайте ENTER для входу у налаштування обраного параметру.
3. Натискайте ◀ / ▶ для налаштування обраного параметру.
4. Після завершення налаштувань натисніть MENU для збереження налаштувань і повернення до попереднього меню.



### Режим зображення (Picture Mode)

Натискайте ▼ / ▲ для вибору параметра Режим зображення. Натискайте ◀ / ▶ для вибору потрібного режиму.

*Примітка: для безпосереднього вибору режиму зображення натискайте кнопку P.Mode на ПДК.*

### Контраст (Contrast)

Натискайте ▼ / ▲ для вибору параметра Контраст. Натискайте ◀ / ▶ для налаштування обраного параметра.

### Яскравість (Brightness)

Натискайте ▼ / ▲ для вибору параметра Яскравість. Натискайте ◀ / ▶ для налаштування обраного параметра.

### Колір (Color)

Натискайте ▼ / ▲ для вибору параметра Колір. Натискайте ◀ / ▶ для налаштування обраного параметра.

### Відтінок (Tint)

Натискайте ▼ / ▲ для вибору параметра Відтінок. Натискайте ◀ / ▶ для налаштування обраного параметра. (Налаштування можливе тільки для NTSC або PAL M).



### Різкість (Sharpness)

Натискайте ▼ / ▲ для вибору параметра Різкість. Натискайте ◀ / ▶ для налаштування обраного параметра.

### Колірна температура (Color temperature)

Натискайте ▼ / ▲ для вибору параметра Колірна температура. Натискайте ◀ / ▶ для вибору колірної температури.

### Розмір малюнку зображення (Aspect Ratio)

Натискайте ▼ / ▲ для вибору параметра Розмір малюнку зображення. Натискайте ◀ / ▶ для налаштування обраного параметру. Доступні наступні положення: Auto, 4:3, 16:9, Zoom, Just Scan, Panorama.

### Розширене налаштування зображення (Advance Picture Adjust)

Натискайте ▼ / ▲ для вибору параметра Розширене налаштування зображення. Натисніть ENTER для входу.

### Шумоприглушення (Noise Reduction)

Натискайте ▼ / ▲ для вибору параметра Шумоприглушення. Натискайте ◀ / ▶ для налаштування обраного параметру.

### Налаштування ПК (PC Setting)

Натискайте ▼ / ▲ для вибору параметра Налаштування ПК. Натискайте ◀ / ▶ для налаштування обраного параметру.

## Меню АУДІО (Sound)

Натисніть кнопку MENU для входу до головного меню.

Натискайте ◀ / ▶ для вибору меню налаштувань аудіо SOUND.

1. Натискайте ▼ / ▲ для вибору параметру, який Ви бажаєте налаштувати.
2. Натискайте ENTER для входу у налаштування обраного параметру.
3. Натискайте ◀ / ▶ для налаштування обраного параметру.
4. Після завершення налаштувань натисніть MENU для збереження налаштувань і повернення до попереднього меню.



### Режим звуку (Sound mode)

Натискайте ▼ / ▲ для вибору параметра Режим звуку. Натискайте ◀ / ▶ для вибору потрібного режиму (Standart (стандарт), Music (музика), Movie (кіно), Sports (спорт), User (користувацький)).

Ви можете змінювати рівень басів та ВЧ, перебуваючи у режимі USER.

*Примітка: для безпосереднього вибору режиму звуку натискайте кнопку S.Mode на ПДК.*

### Сопрано (високі частоти) (Treble)

Натискайте ▼ / ▲ для вибору параметра Сопрано. Натискайте ◀ / ▶ для налаштування обраного параметра.

### **Баси (низькі частоти) (Bass)**

Натискайте ▼ / ▲ для вибору параметра Баси. Натискайте ◀ / ▶ для налаштування обраного параметра.

### **Баланс (Balance)**

Натискайте ▼ / ▲ для вибору параметра Баланс. Натискайте ◀ / ▶ для налаштування обраного параметра.

### **Авто підбірка звуку (Auto Volume)**

Натискайте ▼ / ▲ для вибору параметра Авто підбірка звуку. Натискайте ◀ / ▶ для вибору Увімк. або Вимк.

### **Режим SPDIF (SPDIF Mode)**

Натискайте ▼ / ▲ для вибору параметра Режим SPDIF. Натискайте ◀ / ▶ для налаштування обраного параметра.

## **Меню ЧАС (Time)**

Натисніть кнопку MENU для входу до головного меню.

Натискайте ◀ / ▶ для вибору меню часових налаштувань TIME.

1. Натискайте ▼ / ▲ для вибору параметру, який Ви бажаєте налаштувати.
2. Натискайте ENTER для входу у налаштування обраного параметру.
3. Натискайте ◀ / ▶ для налаштування обраного параметру.
4. Після завершення налаштувань натисніть MENU для збереження налаштувань і повернення до попереднього меню.



### **Годинник (Clock)**

Натискайте ▼ / ▲ для вибору параметре Годинник (Clock). Потім налаштуйте поточний час телевізора.

### **Таймер вимикання (Off Time)**

Натискайте ▼ / ▲ для вибору параметра Таймер вимикання. Потім налаштуйте час вимикання телевізора і його живлення вимкнеться у встановлений час.

### **Таймер увімкнення (On Time)**

Натискайте ▼ / ▲ для вибору параметра Таймер увімкнення. Потім налаштуйте час увімкнення телевізора і його живлення увімкнеться у встановлений час.

### **Таймер сну (Sleep Timer)**

Натискайте ▼ / ▲ для вибору параметра Таймер сну. Натисніть ENTER для входу. Натискайте ◀ / ▶ для налаштування обраного параметра.

*Примітка: у данному режимі ПДК не активний.*

### **Авто сон (Auto Sleep)**

Натискайте ▼ / ▲ для вибору параметра Авто сон. Натисніть ENTER для входу. Натискайте ◀ / ▶ для налаштування обраного параметра.

## Меню ДОДАТКОВІ НАЛАШТУВАННЯ (Misc Menu)

Натисніть кнопку MENU для входу до головного меню.

Натискайте ◀ / ▶ для вибору меню додаткових налаштувань OPTION.

1. Натискайте ▼ / ▲ для вибору параметру, який Ви бажаєте налаштувати.
2. Натискайте ENTER для входу у налаштування обраного параметру.
3. Натискайте ◀ / ▶ для налаштування обраного параметру.
4. Після завершення налаштувань натисніть MENU для збереження налаштувань і повернення до попереднього меню.



### **Мова екранного меню (OSD language)**

Натискайте ▼ / ▲ для вибору параметра Мова екранного меню. Далі натискайте ◀ / ▶ для вибору мови.

### **Час відображення екранного меню (OSD Duration)**

Натискайте ▼ / ▲ для вибору параметра Час відображення екранного меню. Далі натискайте ◀ / ▶ для вибору часу відображення.

### **Синій фон (Blue Screen)**

Натискайте ▼ / ▲ для вибору параметра Синій фон. Натискайте ◀ / ▶ для вибору Увімк. або Вимк.

### **За замовчуванням (Restore Factory Default)**

Натискайте ▼ / ▲ для вибору параметра За замовчуванням. Натисніть ENTER для повернення до заводських налаштувань.

### **Оновлення програмного забезпечення (Software Update) (USB)**

Натискайте ▼ / ▲ для вибору параметра Оновлення програмного забезпечення. Натисніть ENTER для Оновлення програмного забезпечення за допомогою USB.

## Меню НАЛАШТУВАННЯ КАНАЛІВ (CHANNEL)

Натисніть кнопку MENU для входу до головного меню.

Натискайте ◀ / ▶ для вибору меню налаштування каналів CHANNEL.

1. Натискайте ▼ / ▲ для вибору параметру, який Ви бажаєте налаштувати.
2. Натискайте ENTER для входу у налаштування обраного параметру.
3. Натискайте ◀ / ▶ для налаштування обраного параметру.



4. Після завершення налаштувань натисніть MENU для збереження налаштувань і повернення до попереднього меню.

### Автоматичний пошук (Auto Tuning)

Натискайте ▼ / ▲ для вибору параметра Автоматичний пошук. Далі натисніть ENTER для початку автоматичного пошуку.



### Ручний пошук (ATV Manual Tuning)

Натискайте ▼ / ▲ для вибору параметра Ручний пошук. Далі натисніть ENTER для входу в підменю.

В підменю Ручний пошук (ATV Manual Tuning) Ви зможете виконати пошук каналів за заданими параметрами. Використовуйте кнопки курсору та ENTER для цього. Для налаштування критеріїв пошуку необхідно буде зробити наступне:

- спочатку обрати номер каналу для збереження;
- потім обрати систему звучання налаштованого каналу;
- потім обрати систему кольору налаштованого каналу;
- після цього, за бажанням, перейти до наступного/попереднього каналу;
- обрати позицію SEARCH і натиснути ENTER для початку пошуку.

### Редагування каналу (Programme Edit)

Натискайте ▼ / ▲ для вибору параметру Редагування каналу (Programme Edit). Далі натисніть ENTER для входу у підменю.

В даному підменю є 5 функцій. Користуйтесь Червоною кнопку для видалення поточного каналу; Зеленою – для перейменування каналу; Жовту та ▼ / ▲ – для зміни позиції каналу; Синю – для пропуску каналу; кнопку FAV – для визначення каналу, як улюбленого (повторне натискання відмінить статус улюбленого).

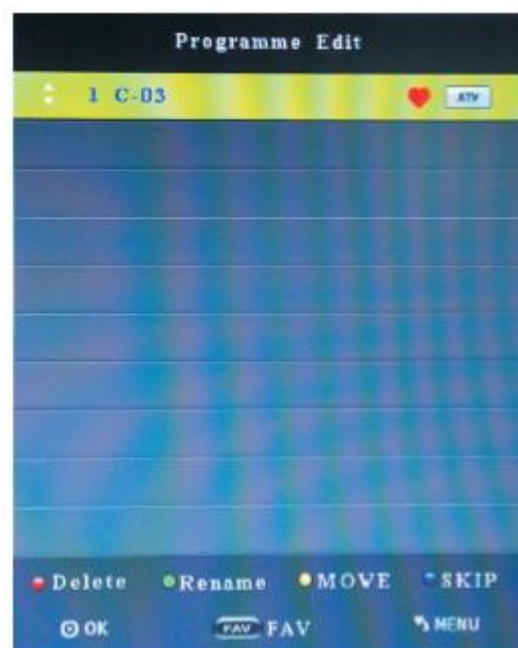

## РОБОТА В РЕЖИМАХ ПІДКЛЮЧЕННЯ HDMI/AV/YPbPr/S-VIDEO/PC

Меню налаштувань зображення, аудіо, таймера та додаткових налаштувань ідентичні режиму ТВ, а меню налаштувань каналів відсутнє.

### Меню НАЛАШТУВАНЬ ЕКРАНУ (Screen)

Натисніть кнопку MENU для входу в головне меню.

1. Натискайте ▼ / ▲ для вибору параметра, який Ви бажаєте налаштувати.
2. Натискайте ENTER для входу до налаштувань обраного параметру.
3. Натискайте ◀ / ▶ для налаштування обраного параметру.



4. Натисніть MENU для збереження налаштувань і повернення в попереднє меню.

#### Автоматичне налаштування (Auto Adjust)

Натискайте ▼ / ▲ для вибору параметра Автоматичне налаштування. Далі натискайте ENTER для початку автоматичного налаштування.

#### Позиція по горизонталі (Horizontal Pos.)

Натискайте ▼ / ▲ для вибору параметра Позиція по горизонталі. Далі натискайте ◀ / ▶ для налаштування обраного параметра.

#### Позиція по вертикалі (Vertical Pos.)

Натискайте ▼ / ▲ для вибору параметра Позиція по вертикалі. Далі натискайте ◀ / ▶ для налаштування обраного параметра.

#### Розмір екрану (Size)

Натискайте ▼ / ▲ для вибору параметра Розмір екрану. Далі натискайте ◀ / ▶ для налаштування обраного параметра.

#### Фаза (Phase)

Натискайте ▼ / ▲ для вибору параметра Фаза. Далі натискайте ◀ / ▶ для налаштування обраного параметра.

#### Примітка:

*Шумопоглиблення в меню ЗОБРАЖЕННЯ не активне.*

*Меню Додаткові Налаштування не має параметру налаштування мови телетексту.*

### Меню МУЛЬТИМЕДІА (Media)

#### Примітка:

*Перед тим, як користуватись меню МУЛЬТИМЕДІА, вставте у телевизор носій інформації USB, а потім оберіть джерело вхідного сигналу DMP кнопкою SOURCE.*

1. Натискайте ▼ / ▲ для вибору МУЛЬТИМЕДІА (Media) в меню SOURCE.
2. Натискайте ENTER для входу.
3. Натискайте ◀ / ▶ для вибору розділу.
4. Натискайте ENTER для входу.











В меню МУЛЬТИМЕДІА доступні наступні розділи:

**Фото (Photo):** тут Ви можете продивлятися зображення; для переміщення користуйтеся кнопками курсору, для входу/виходу/вибору файлу або папки – кнопкою ENTER і кнопкою MENU – для повернення у попереднє меню.





**Функції розділу Photo:**

<b>REPEAT ALL</b> 	Функція повтору відтворення (немає повтору / повтор усього / 1).
<b>MUSIC</b> 	Увімкнення відтворення фонові музики.
<b>PLAYLIST</b> 	Вибір списку треків для відтворення.
<b>INFO</b> 	Відображення інформації щодо зображення.
<b>MOVE VIEW</b>	Переміщення по зображенню.
<b>ZOOM IN / ZOOM OUT</b>	Збільшення/зменшення зображення.
<b>OUT</b>  	
<b>ROTATE</b>  	Поворот поточного зображення.

**Музика (Music):** тут Ви можете прослуховувати музику; для переміщення користуйтеся кнопками курсору, для входу/виходу/вибору файла або папки – кнопкою ENTER і кнопкою MENU – для повернення у попереднє меню.



**Функції розділу Music (подібні до попереднього розділу Photo):**

	Відтворення наступного/попереднього треку в режимі відтворення. Перехід до наступної/попередньої сторінки в поточній папці.
	Прискорене відтворення назад
	Прискорене відтворення уперед
<b>REPEAT</b>	Режим повторного відтворення.
<b>Single repeat</b>	Повторити відтворення поточного файла.
<b>Repeat folder</b>	Повторити відтворення усіх аудіо файлів в поточному списку (папці).
<b>Stop</b>	Зупинка відтворення.
<b>Pause</b>	Пауза відтворення.
<b>MUTE</b>	Вимкнення звуку.



**Відео (Movie):** тут Ви можете продивлятися відео; для переміщення користуйтеся кнопками курсору, для входу/виходу/вибору файлу або папки – кнопкою ENTER і кнопкою MENU – для повернення у попереднє меню.

**Функції розділу Movie (подібні до попередніх розділів):**



**SET A.** - відтворення певного відрізка відео від заданої точки А до В.

**Текст (Text):** тут Ви можете читати тексти; для переміщення користуйтеся кнопками курсору, для входу/виходу/вибору файлу або папки – кнопкою ENTER і кнопкою MENU – для повернення у попереднє меню.

**Функції розділу Text подібні до попередніх розділів.**



## ТАБЛИЦЯ ФОРМАТІВ HDMI/PC

HDMI формати		PC формати		
Формат	Вертикальна частота, Гц	Формат	Роздільна здатність	Вертикальна частота, Гц
480i	60	VGA	640*480	60
480p	60			70
576i	50	SVGA	800*600	60
576p	50			70
720p	50	XGA	1024*768	60
720p	60			70
1080i	60			
1080i	50			
1080p	50			
1080p	60			

## У ВИПАДКУ НЕСПРАВНОСТЕЙ

Перш ніж звернутися за техобслуговуванням, визначіть ознаки несправностей і зробіть деякі перевірки як зображено нижче.

Ознаки несправностей		Перевірки
Зображення	Звук	
<b>Немає зображення і немає звуку</b>		
Немає зображення – Немає звуку		Будь ласка, перевірте: <ul style="list-style-type: none"><li>▪ Чи підключений штепсель до розетки змінного струму?</li><li>▪ Чи не вимкнена кнопка “Живлення”?</li><li>▪ Чи надійно підключена антена?</li><li>▪ Чи ретельно вставлений штекер антенного кабелю в гніздо телевізора?</li><li>▪ Чи не ушкоджений антенний кабель, і чи правильного типу використовується штекер антенного кабелю?</li><li>▪ Чи правильно Ви натиснули кнопку на пульті ДК? (Може варто спробувати ще раз).</li><li>▪ Чи правильно встановлені рівні контрастності, яскравості, гучності (це рекомендується перевірити шляхом натискання на кнопку “Живлення” або на пульті ДК).</li></ul>
<b>Неякісне зображення або неякісний звук</b>		
Немає кольору – Нормальний звук	“Скрембліроване” зображення – Нормальний або слабкий звук	Будь ласка, перевірте: <ul style="list-style-type: none"><li>▪ Чи правильно Ви обрали телевізійну систему?</li><li>▪ Чи не стоїть телевізор або антенний кабель поблизу динаміків акустичної системи, незаземленого аудіо устаткування або неонових освітлень?</li><li>▪ Чи немає навколо Вашого будинку гір або високих будинків? (Гори й високі будинки можуть стати причиною виникнення подвійного зображення й появи блимаючих символів на екрані телевізора. Іноді Ви можете поліпшити якість зображення зміною спрямованості зовнішньої антени).</li><li>▪ Чи точно Ви налаштували програму?</li><li>▪ Чи правильно встановлені параметри яскравості, контрастності, гучності?</li></ul>
Кольорові “латки” – Нормальний звук		
Немає кольору – Звук із шумами		
“Засніжене” зображення – Звук із шумами		
Повторне зображення – Нормальний звук		
Радіоперешкоди – Звук із шумами		
Нормальне зображення – Немає звуку		
<b>Проблеми з пультом ДК</b>		
Телевізор більше не виконує команди пульту ДК		Будь ласка, перевірте: <ul style="list-style-type: none"><li>▪ Чи не розрядилися батарейки пульту ДК?</li><li>▪ Чи правильно вставлені батарейки в пульт ДК (перевірте дотримання полярності встановлених батарейок)?</li><li>▪ Чи не пошкодили Ви випадково пульт ДК?</li><li>▪ Ви можете користуватись засобами керування самого телевізора, які розташовані на передній панелі.</li></ul>



## ПОРАДИ ПРИ ДОГЛЯДІ

Чистіть екран та корпус телевізора злегка вологою м'якою непильною тканиною. При цьому не рекомендується використовувати абразивні чистящі засоби, розчини, які містять бензол або бензин, чи використовувати інші хімічні розчинники, тому що вони можуть пошкодити покриття екрану. Перед чищенням завжди відключайте телевізор від мережі змінного струму. Рекомендується також не ставити на телевізор вироби з гуми або пластику, бо вони можуть залишити відбитки на корпусі телевізора.

## ТЕХНІЧНІ ХАРАКТЕРИСТИКИ

<b>Panel Specifications</b>	
Screen size	26" (LED2643) / 32" (LCD3243)
Aspect ratio	16:9
View Range(H/V)	88/88/88/88
Resolution	1366X768
Contrast	3500:1 (LED2643) / 3000:1 (LCD3243)
Response Time	8.5ms
Brightness	450cd/m2 (LED2643)/400cd/m2 (LCD3243)
<b>System Functions</b>	
Video system	PAL/SECAM BG/DK/I
Channel	200
Teletext	1000 page
<b>Multimedia Format(By USB)</b>	
JPEG ,MP3,WMA,TXT	
<b>I/O Connection</b>	
	miniYPbPr×1
	miniAV IN×1
	RF×1
	Earphone OUT×1
	SCART×1
	USB×1
	VGA in×1
	HDMI×3
<b>Other</b>	
OSD Language	Ukrainian, Russian, English
Power supply	AC(110-240)V, 50/60Hz
Power Standby	< 2W
Power Speaker	2x8W

**Media Player Format**

Media	File Ext.	Codec		Remark	
		Video	Audio		
Movie	.avi	MJPEG	MP3,WMA,AAC,MP2,PCM	Max Resolution And Frame Rate: 640x480@30fps Max Data Rate: 10 Mbps	
		Xvid, MPEG-2, MPEG-4		Max Resolution And Frame Rate: 720p@30fps Max Data Rate: 20 Mbps	
	.mpg	MPEG-1, MPEG-2			
	.ts/.trp	MPEG-2			
	.mov/.mkv	MPEG-4			
	.mp4	MPEG-1, MPEG-2			
	.vob	MPEG-2			MP2
	.dat	MPEG-1		Max Resolution: 720x576 Max Data Rate: 20 Mbps	
.rm/.rmb	RV8, RV9, RV10	COOK	Max Resolution And Frame Rate: 720p@30fps Max Data Rate: 10 Mbps		
Music	.mp3	--	MP3	Sample Rate: 32K~48KHz	
	.wma	--	WMA	Bit Rate: 32K~320Kbps Channel: Mono/Stereo	
	.m4a/aac	--	AAC	Sample Rate: 8K~48KHz Bit Rate: 24K~384Kbps Channel: Mono/Stereo	
Photo	.jpg	Progressive JPEG		Max Resolution: 1024X768	
	.jpeg	Baseline JPEG		Max Resolution: 15360X8640	
	.bmp	BMP		Max Resolution: 9600X6400 Pixel Depth: 1/4/8/16/24/32 bpp	
	.png	Non-Interlaced		Max Resolution: 9600X6400	
		Interlaced		Max Resolution: 1200X800	
File System: Hi Speed FS, FAT32, FAT16, NTFS (NTFS compressed file is not supported)					
Note: Licenses are required for Divx, MPEG, H.264, AAC, MP3, WMA, RM/RMVB and ACC.					

**Примітки:** Конструкція й технічні характеристики можуть змінюватися без попереднього повідомлення.

### **Зберігання, транспортування, ресурс, утилізація**

Пристрій рекомендується зберігати в складських або домашніх умовах і при необхідності транспортувати будь-яким видом цивільного транспорту в наявній індивідуальній споживчій тарі. Місце зберігання (транспортування) повинне бути недоступним для попадання вологи, прямого сонячного світла й повинне виключати можливість механічних ушкоджень. Термін служби пристрою – 3 року. Пристрій не містить шкідливих матеріалів і безпечний при експлуатації й утилізації (крім спалювання в непристосованих умовах). Даний пристрій не можна утилізувати разом з іншими побутовими відходами після закінчення терміну служби. Щоб уникнути виникнення негативного впливу на навколишнє середовище або здоров'я людини, необхідно виконувати вимоги по утилізації даного пристрою. Здайте пристрій у спеціалізований пункт або зверніться до продавця, у якого був придбаний даний пристрій. Компетентні люди відправлять даний пристрій на безпечну для навколишнього середовища переробку.

### **Гарантії постачальника**

РК Телевізор ORION LCD3243, LED2643 відповідає затвердженому зразку. Виготовлювач гарантує відповідність пристрою вимогам: ДЕРЖСТАНДАРТ 12.2.006-87, ДЕРЖСТАНДАРТ 18198-89, ДЕРЖСТАНДАРТ 22505-97, ДЕРЖСТАНДАРТ 30376-95, ДЕРЖСТАНДАРТ 28002-88, ДЕРЖСТАНДАРТ 29037-91. При дотриманні власником правил експлуатації, викладених у цьому Посібнику користувача, пристрій забезпечує безпеку в повному обсязі вимог, що підлягають обов'язковій сертифікації й визнаний придатним до експлуатації. Пристрій має гарантійний строк експлуатації —12 місяців з моменту покупки без урахування часу перебування в ремонті при дотриманні правил експлуатації. Право на гарантію дається при заповненні відомостей прикладеного гарантійного талона.

Гарантійні зобов'язання не поширюються на перераховані нижче деталі пристрою:

- Гарантія не поширюється на частини пристрою, які легко розбиваються (скло, пластмаса, лампи, і т.п.), а також на аксесуари, акумулятори, блоки живлення, пульти ДК, підставки, кріплення, сполучні шнури, навушники, футляри, і т.п.

Найменування: ORION LCD3243, LED2643

Основне призначення: РК Телевізор

Країна виробник: Китайська Народна Республіка

Виготовлювач і розроблювач: Орion Електронікс Лтд.

Адреса виготовлювача: Угорщина, 1106 Будапешт, вул. Ясберени, буд. 29

Дата виготовлення: 15 СЕРПНЯ 2011

Гарантований термін служби: 3 року

Гарантійний строк експлуатації: 12 місяців

Гарантійне обслуговування й сервіс: ТОВ "Фокстрот сервіс", м.Київ, вул.Щусева 44

Клас продукту й Назва нормативних документів, яким відповідає:

Продукт першого класу, відповідає вимогам

ДЕРЖСТАНДАРТ 12.2.006-87, ДЕРЖСТАНДАРТ 18198-89, ДЕРЖСТАНДАРТ 22505-97, ДЕРЖСТАНДАРТ 30376-95,

ДЕРЖСТАНДАРТ 28002-88, ДЕРЖСТАНДАРТ 29037-91

Сертифікати: Rohs, FC, CE, CB



## Рекомендації

Маємо надію, що Ви задоволені телевізором ORION. Для отримання повної системи і максимального задоволення рекомендуємо також звернути Вашу увагу на АУДІО-ВІДЕО ЦЕНТР ORION, який не тільки відрізняється стильним дизайном, а і забезпечить **найкращу** якість зображення та звуку.

### АУДІО-ВІДЕО ЦЕНТР ORION

*(російське меню; підтримка всіх основних форматів включаючи MPEG4/DivX; розширена система виходів; потужний звуковий вихід 2x15 Вт; картридер та USB; радіо тюнер та багато чого іншого – детальну інформацію див. за адресою <http://www.orion.ua/>)*



Також рекомендуємо Вам звернути Вашу увагу на ПОРТАТИВНІ DVD ORION, які стануть Вашим незмінним помічником Вам у поїздках, на дачі та будь-де та дозволять Вам насолоджуватися улюбленими фільмами та ТВ передачами у будь-якому місті Вашого перебування.

### ПОРТАТИВНІ DVD ORION

*(російське меню; підтримка всіх основних форматів включаючи MPEG4/DivX; USB; ТВ тюнер та багато чого іншого – детальну інформацію див. за адресою <http://www.orion.ua/>)*



**Бажаємо Вам тільки ПРАВИЛЬНОГО вибору!**