

ORION®

ІНСТРУКЦІЯ З ЕКСПЛУАТАЦІЇ

LCD ТЕЛЕВІЗОР З ДИСТАНЦІЙНИМ
КЕРУВАННЯМ ТА LED ПІДСВІТКОЮ

УКРАЇНСЬКА UKR

Модель: LED3241



Шановні покупці!

Дуже ВДЯЧНІ Вам за придбання телевізора Orion! Перед початком експлуатації, будь ласка, уважно прочитайте цю інструкцію, яка у простій та зрозумілій формі містить опис та пояснення усіх функцій та налаштувань.

ЗМІСТ

<u>ЗМІСТ</u>	- 2 -
<u>ВВЕДЕННЯ</u>	- 3 -
<u>ЗАХОДИ БЕЗПЕКИ ТА ЗАСТЕРЕЖЕННЯ</u>	- 3 -
<u>ПРОПОНОВАНІ МОЖЛИВОСТІ ТА ФУНКЦІЇ</u>	- 5 -
<u>КОМПЛЕКТАЦІЯ</u>	- 5 -
<u>ПЕРЕД УВІМКНЕННЯМ ТЕЛЕВІЗОРА</u>	- 6 -
• ВИКОРИСТАННЯ ПУЛЬТА ДИСТАНЦІЙНОГО КЕРУВАННЯ (ПДК)	- 6 -
• ЕЛЕМЕНТИ ЖИВЛЕННЯ (БАТАРЕЙКИ) ДЛЯ ПДК	- 6 -
• ПІДКЛЮЧЕННЯ АНТЕНИ	- 7 -
• ПІДКЛЮЧЕННЯ ДО МЕРЕЖИ ЗМІННОГО СТРУМУ	- 7 -
<u>ОСНОВНИЙ ПРИСТРІЙ. КНОПКИ, ІНДИКАТОРИ, РОЗ'ЄМИ, ВХОДИ, ПДК</u>	- 8 -
• ВИГЛЯД СПЕРЕДУ	- 8 -
• ВИГЛЯД ЗЗАДУ	- 9 -
• ПУЛЬТ ДИСТАНЦІЙНОГО КЕРУВАННЯ (ПДК)	- 10 -
<u>ПІДКЛЮЧЕННЯ ЗОВНІШНІХ ПРИСТРОЇВ</u>	- 11 -
• ПІДКЛЮЧЕННЯ ЧЕРЕЗ AV ВХІД	- 11 -
• ПІДКЛЮЧЕННЯ ЧЕРЕЗ КОМПОНЕНТНІ ВХОДИ YPbPr	- 11 -
• ПІДКЛЮЧЕННЯ ЧЕРЕЗ SCART	- 12 -
• ПІДКЛЮЧЕННЯ ЧЕРЕЗ ІНТЕРФЕЙС HDMI	- 12 -
• ПІДКЛЮЧЕННЯ ЧЕРЕЗ VGA	- 13 -
<u>ЕКСПЛУАТАЦІЯ ТЕЛЕВІЗОРА</u>	- 13 -
• УВІМКНЕННЯ Й ВИМКНЕННЯ	- 13 -
• КАНАЛИ	- 14 -
• ЗВУК	- 14 -
• ВИБІР ДЖЕРЕЛА ВХІДНОГО СИГНАЛУ	- 14 -
<u>Меню НАЛАШТУВАННЯ КАНАЛІВ (CHANNEL)</u>	- 14 -
<u>Меню ЗОБРАЖЕННЯ (Picture)</u>	- 15 -
<u>Меню АУДІО (Sound)</u>	- 15 -
<u>Меню ЧАС (Time)</u>	- 16 -
<u>Меню ДОДАТКОВІ НАЛАШТУВАННЯ (Option)</u>	- 17 -
<u>Меню НАЛАШТУВАНЬ ЕКРАНУ (PC) (SCREEN)</u>	- 18 -
<u>Меню МУЛЬТИМЕДІА (Media)</u>	- 19 -
<u>ВІДТВОРЮВАНІ ФОРМАТИ (USB)</u>	- 21 -
<u>ВСТАНОВЛЕННЯ ТЕЛЕВІЗІЙНОЇ ПІДСТАВКИ</u>	- 22 -
<u>У ВИПАДКУ НЕСПРАВНОСТЕЙ</u>	- 23 -
<u>ПОРАДИ ПРИ ДОГЛЯДІ</u>	- 24 -
<u>ТЕХНІЧНІ ХАРАКТЕРИСТИКИ</u>	- 24 -
<u>Рекомендації</u>	- 26 -

ВВЕДЕННЯ

Необхідно прочитати відповідні інструкції даної інструкції до початку першого використання пристрою, навіть якщо ви знайомі з використанням електронних пристроїв. Зверніть особливу увагу на заголовок **ЗАХОДИ БЕЗПЕКИ ТА ЗАСТЕРЕЖЕННЯ**. Збережіть інструкцію для використання в майбутньому. При продажі або даруванні пристрою додавайте цю інструкцію для використання. Дякуємо за вибір цього приладу. Дана інструкція допоможе правильно керувати роботою телевізора. Перед початком використання телевізора уважно прочитайте інструкцію. Збережіть цю інструкцію в надійному місці для використання в майбутньому.

ЗАХОДИ БЕЗПЕКИ ТА ЗАСТЕРЕЖЕННЯ

1. Установка

При установці рекомендується користуватися настільною підставкою. При цьому встановіть телевізор на рівній поверхні. З метою забезпечення надійної вентиляції та запобігання падіння його при виникненні нестандартних ситуацій (наприклад землетрус) залиште як мінімум по 10...15 см вільного простору навколо телевізора й не кладіть на верхню його панель ніяких предметів.

У випадку кріплення телевізора на стіні або стелі, будь ласка, використовуйте спеціальні кріплення, призначені для цієї моделі (у комплект не входять).

Не рекомендується встановлювати телевізор:

- у тісно заставлених місцях,
- у місцях, які підпадають під прямі сонячні промені та високу температуру (біля нагрівачів та ін.),
- у місцях, де є волого і запилено,
- а також у безпосередній близькості від приладів, що створюють сильні магнітні й електричні поля.

Якщо буде потреба у переміщенні телевізора, рекомендується робити це як мінімум двом людям. При цьому необхідно бути обережним і уважним, і особливо стежити за тим, щоб не вдарити телевізор о будь-які предмети й не пошкодити поверхню телевізора.

2. Вентиляція

Усі отвори й прорізи в корпусі цього телевізора призначені для забезпечення відповідного його охолодження методом вентиляції. Тому ніколи не встановлюйте телевізор у місцях з недостатньою вентиляцією й для запобігання перегріву телевізора в жодному разі не закривайте ці отвори.

3. Вода й вологість

Не експлуатуйте телевізор у місцях з підвищеним рівнем вологи (особливо у ванних кімнатах, поблизу раковини на кухні, поруч із пральною машиною) і намагайтеся не ставити ємності з водою або іншими рідинами на телевізор або в безпосередній близькості від нього. Не допускайте попадання води на телевізор і в отвори в корпусі телевізора, і в жодному разі не експлуатуйте його під дощем.

У разі попадання води в отвори в корпусі телевізора, рекомендується негайно відключити його від мережі змінного струму, тобто відключити шнур живлення від розетки мережі змінного струму, і викликати майстра по обслуговуванню.

4. Сторонні предмети

Не допускайте попадання сторонніх предметів в отвори в корпусі телевізора.

У разі попадання сторонніх предметів в отвори в корпусі телевізора, рекомендується негайно відключити його від мережі змінного струму, тобто відключити шнур живлення від розетки мережі змінного струму, і викликати майстра по обслуговуванню.

5. Джерело живлення

Цей телевізор працює тільки від мережі змінного струму 220 В й частотою 50 Гц (100-240 В, 50-60 Гц). Не рекомендується підключати цей телевізор до джерел напруги із значеннями напруги й частоти, які відрізняються від вказаних.

Також не рекомендується підключати до однієї розетки та / або до одного шнура (загального подовжувача) кілька пристроїв одночасно, тому що в таких випадках можливе перевантаження, що може призвести до загоряння цієї розетки та / або використаного шнура (загального подовжувача).

6. Шнур живлення

Шнур живлення телевізора повинен бути прокладений таким чином, щоб не допустити його защемлення іншими предметами (наприклад, самим телевізором). Пам'ятайте, що пошкодження шнура живлення та вилки може бути причиною пожежі й ураженню електричним струмом.

Особливу увагу приділіть також місцю з'єднання шнура з вилкою, розетці мережі змінного струму та місцю виходу шнура з телевізора.

7. Блискавка

Під час грози завжди відключайте телевізор від мережі змінного струму (при цьому рекомендується не тільки виключити кнопку "Живлення", але й відключити шнур живлення від розетки мережі змінного струму), а також відключити від телевізора антену.

8. Довготривала відсутність

Перед тим, як поїхати з дому на тривалий час, завжди відключайте телевізор від мережі змінного струму. При цьому рекомендується не тільки виключити кнопку "Живлення", але й відключити шнур живлення від розетки мережі змінного струму.

9. Рідкокристалічна панель

Замість застарілої технології використання ЕЛТ для відображення інформації в телевізорі використовується рідкокристалічна панель. Якщо так талось, що поверхня пошкоджена, будьте дуже обережні й не доторкайтеся до поверхні, тому що можете поранитись.

10. Режим очікування

При виключенні цього телевізора за допомогою пульта ДК, телевізор переводиться в стан "очікування". При цьому в ньому усе ще діє слабкий струм. Тому, з метою додаткової безпеки та економії електроенергії, рекомендується завжди відключати телевізор від мережі змінного струму, тобто відключити шнур живлення від розетки мережі змінного струму (наприклад, на ніч перед сном).

11. Чищення

Перед чищенням завжди відключайте телевізор від мережі змінного струму, тобто відключайте шнур живлення від розетки мережі змінного струму. При чищенні не використовуйте рідкі очищуючі засоби та аерозолі. Чистку робіть м'якою, чистою та злегка вологою тканиною.

12. Несправності й заміна деталей

У випадку виявлення яких-небудь несправностей (неполадок, дефектів, та ін., таких як дим, дивні звуки або запахи і т.п.) у телевізорі рекомендується негайно відключити його від мережі змінного струму, тобто відключити шнур живлення від розетки мережі змінного струму, і викликати майстра по обслуговуванню.

У жодному разі не намагайтеся самостійно ремонтувати або знімати задню кришку телевізора, це може призвести до ураження електричним струмом та ін.

Якщо буде потреба зробити заміну деяких деталей телевізора, переконайтеся в тому, що фахівець, який робить заміну, використовує деталі аналогічні тим, що заміняє або які мають ті ж характеристики. Некваліфікована заміна деталей телевізора може призвести до загоряння, ураження електричним струмом та ін.

13. Обслуговування





Обслуговування телевізора повинні **робити** тільки кваліфіковані фахівці. У жодному разі не намагайтеся самостійно ремонтувати або **знімати** задню кришку телевізора, це може призвести до ураження електричним струмом та ін.

14. Багаторазове вмикання/вимикання

З метою збільшення терміну служби телевізор не рекомендується багаторазово повторювати крок вмикання/вимикання телевізора.

ПАКУВАННЯ

Пакувальний матеріал і пристосування виготовлені з матеріалу, який може використовуватися для подальшої переробки. Не дозволяйте дітям гратись з пакувальним матеріалом.

	УВАГА НЕБЕЗПЕКА УРАЖЕННЯ ЕЛЕКТРИЧНИМ СТРУМОМ	
	Символ блискавки зі стрілкою на кінці, обмежений рівностороннім трикутником, призначений для попередження користувачів про наявність неізольованих частин та деталей, які можуть становити небезпеку ураження електричним струмом.	
	Знак оклику, обмежений рівностороннім трикутником, призначений для попередження користувачів про наявність спеціальних та важливих інструкцій по регулюванню та обслуговуванню апарата.	

ПРОПОНОВАНІ МОЖЛИВОСТІ ТА ФУНКЦІЇ

- **32-дюймовий рідкокристалічний телевізор із керуванням від пульта ДК та LED підсвіткою**
- **Можливість використання як комп'ютерного монітора**
- **Запрограмовані режими зображення**
- **Запрограмовані режими звучання**
- **Автоматичне та ручне налаштування каналів (ручне налаштування каналів в обох напрямках)**
- **Таймер сну**
- **Розширена система входів / виходів (HDMI, VGA, компонентний відео вход YPbPr, AV вход, SCART, вход для підключення навушників, USB, TV(RF))**
- **Підтримка інтерфейсу USB. Можливість перегляду зображень, прослуховування MP3 аудіо файлів та перегляду відео файлів**
- **Зручне й легке управління телевізором через систему екранного меню**
- **Мультисистемність (PAL+ SECAM або PAL+ NTSC)**
- **200 каналів**
- **Безпосередній вибір програми**
- **Переключення між двома останніми програмами одним натисканням кнопки ПДК**
- **Повне вимикання звуку одним натисканням кнопки ПДК**
- **Телетекст**
- **Джерело живлення 100 - 240 В / 50 - 60 Гц**

КОМПЛЕКТАЦІЯ

- **LED телевізор**
- **Пульт дистанційного керування (ПДК)**
- **Батарейки для ПДК (2 шт.)**
- **Настільна підставка**
- **Настінне кріплення (опція)**
- **AV кабелі**
- **Інструкція з експлуатації та гарантійний талон**

ПЕРЕД УВІМКНЕННЯМ ТЕЛЕВІЗОРА

• **ВИКОРИСТАННЯ ПУЛЬТА ДИСТАНЦІЙНОГО КЕРУВАННЯ (ПДК)**

Спрямуйте ПДК в бік телевізора туди, де встановлений датчик (сенсор) дистанційного керування. При цьому предмети, що знаходяться між пультом і ТВ можуть перешкоджати передачі сигналу.

Застереження

- Не бийте й не наносьте удари з допомогою ПДК.
- Не розливайте на ПДК рідину і не змочуйте його.
- Не тримайте ПДК в місцях підвищеної вологи.
- Не тримаєте ПДК під прямими сонячними променями. Це може призвести до його поломки.
- ПДК може працювати некоректно через пряме потрапляння на датчик (сенсор) дистанційного керування на ТВ сонячних променів або яскравого освітлення. У цьому випадку змініть кут овітлення, поверніть телевізор або піднесіть ПДК ближче до сенсора на ТВ.

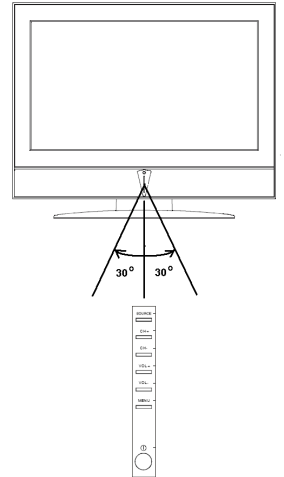

• **ЕЛЕМЕНТИ ЖИВЛЕННЯ (БАТАРЕЙКИ) ДЛЯ ПДК**

Якщо ПДК не працює, необхідно поміняти в ньому батарейки.

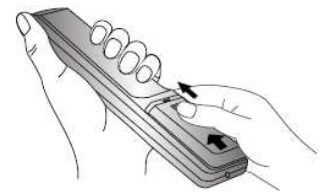
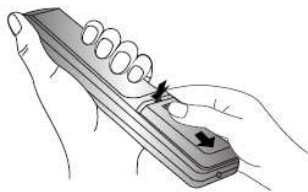

1. Відкрийте кришку ПДК (зрушуйте натискаючи).
2. Вставте 2 батарейки типу ААА («+» до «+», а «-» до «-»).
3. Засуньте кришку ПДК.

Заходи безпеки

Неправильне або неакуратне використання батарейок може призвести до того, що з них потечуть хімічні речовини. Щоб уникнути цього й інших небажаних наслідків дотримуйте наступних інструкцій.

- Вставляйте батарейки відповідно їх полям («+» до «+», а «-» до «-»).
- Використовуйте батарейки тільки одного типу.
- Не використовуйте й не суміщайте старі (відпрацьовані або наполовину відпрацьовані) і нові батарейки. Сумісність може призвести до швидкого зношування нових батарейок, а старі можуть «потекти».
- Виймайте батарейки з пульта відразу після того, як вони перестали працювати. «Протікання» батарейок може утворити шорсткуватий наліт на внутрішніх стінках пульта ДК. Якщо це все-таки відбулося, скоріше витріть наліт.
- Перша пара батарейок, що йде в комплекті з приладом, може проработи трохи менше, ніж очікується, так як батарейки, перш ніж потрапити до кінцевого споживача, попередньо зберігалися якийсь час, за не завжди сприятливих умов, на складах і торгівельних приміщеннях.
- Якщо ПДК не використовується тривалий час, краще вийняти батарейки.



Заміняти обидва батарейні елементи одночасно



Не суміщати батарейки різних типів (лужні з вугільноцинковими і т. п.)

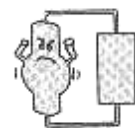

Забороняється підзаряджати

ПІДКЛЮЧЕННЯ АНТЕНИ

Встановіть LCD телевізор у тій кімнаті, де світло не буде прямо потрапляти на екран. Цілковита темрява або віддзеркалення (відблискування) на екрані може призвести до небажаного зорового напруження. Під час перегляду рекомендується використовувати освітлення середньої яскравості, не спрямоване прямо на екран ТВ.

Для отримання оптимальної якості зображення й звуку необхідні зовнішня антена (локальна або загальна уніфікована), відповідний кабель (коаксиальний з опором 75 Ом) та відповідний термінальний штепсель.

Рекомендується акуратно вставити коаксиальний антенний штепсель кабелю у вхід для підключення антени на задній панелі телевізора.

Схема підключення

F-конектор

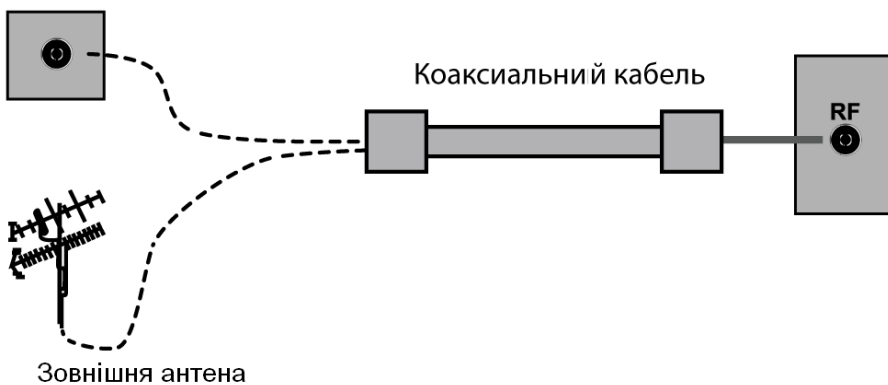

Після підключення увімкніть живлення телевізору. Натисніть кнопку **SOURCE** та оберіть режим **ATV** або **DVT**.

Примітки

- Якщо використовується уніфікована антенна система, Вам може знадобитися відповідний кабель і штепсель для з'єднання стінної антенної розетки з телевізійним приймачем.
- Завжди вимикайте телевізор перед підключенням антени.
- Як ми вже відзначали, рекомендується використовувати коаксиальний кабель з опором 75 Ом. При цьому використання такого коаксиального кабелю з опором 75 Ом запобігає виникненню можливих перешкод і небажаних хвиль. У випадку використання інших кабелів (наприклад, з опором 300 Ом) при підключенні антени рекомендується використовувати спеціальний трансформатор.
- У випадку використання зовнішньої локальної антени, щоб уникнути можливих аварій (наприклад, у випадку руйнування антени) рекомендується встановлювати антену подалі від транспортних магістралей, трамвайних ліній, високовольтних ліній, і т.д. Також пом'ятайте, що оголені ділянки кабелю в повітрі можуть окислитись та стати причиною неякісного прийому телевізійного сигналу.
- У місцях зі слабким рівнем телевізійного сигналу рекомендується використовувати спеціальні підсилювачі.
- Під час грози, як ми вже відзначали, крім відключення телевізора від мережі змінного струму рекомендується також завжди відключати антену від телевізора.

• ПІДКЛЮЧЕННЯ ДО МЕРЕЖІ ЗМІННОГО СТРУМУ

Цей телевізор працює тільки від мережі змінного струму 100-240 В та частотою 50/60 Гц. Не рекомендується підключати цей телевізор до джерел напруги зі значеннями напруги й частоти, які відрізняються від зазначених. Для підключення до мережі змінного струму вставте шнур живлення в телевізор, а потім вставте вилку шнура живлення в розетку.

Після розпакування, перед підключенням до мережі змінного струму, дайте телевізору нагрітись (охолонуть) до кімнатної температури.

Примітка

Завжди відключайте шнур живлення від розетки, якщо прилад не використовується тривалий час.

ОСНОВНИЙ ПРИСТРІЙ. КНОПКИ, ІНДИКАТОРИ, РОЗ'ЄМИ, ВХОДИ, ПДК

• ВИГЛЯД СПЕРЕДУ

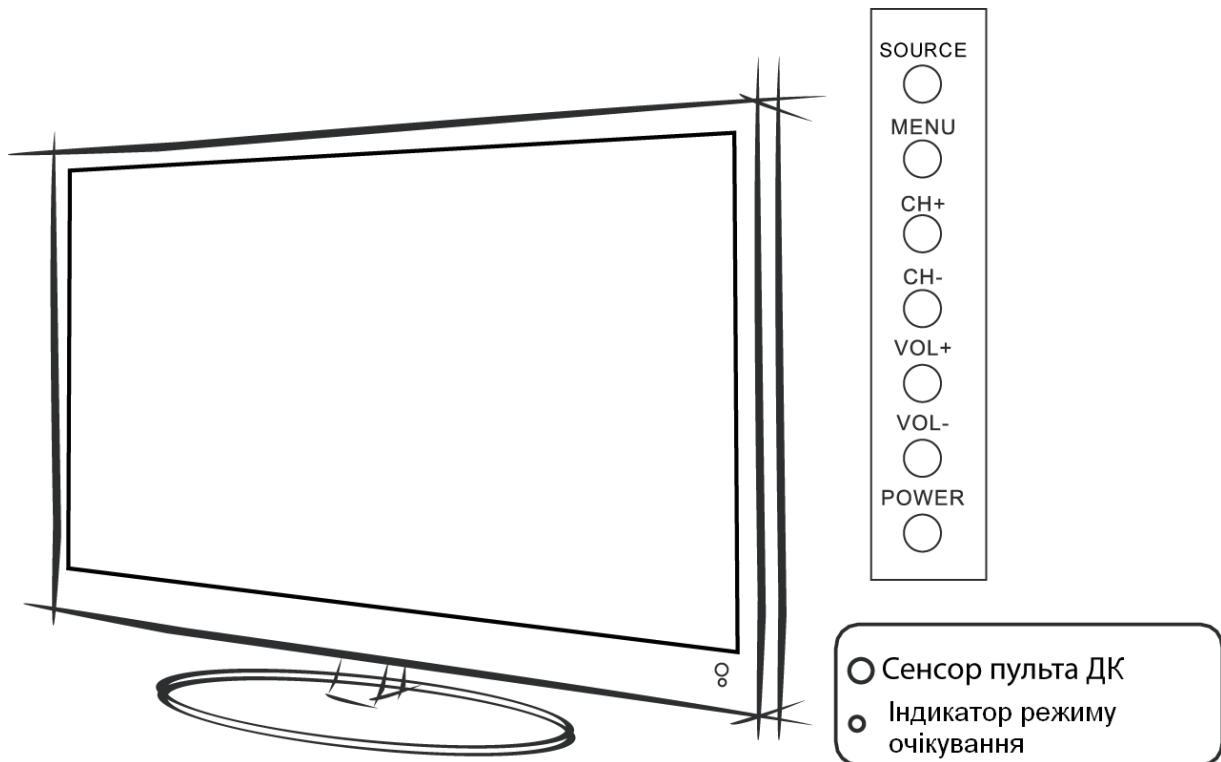

1. **SOURCE:** Відображення переліку джерел вхідного сигналу.
2. **MENU:** Відображення головного OSD меню.
3. **VOL+:** Збільшення гучності звучання.
4. **VOL -:** Зменшення гучності звучання.
5. **CH+:** Зміна каналів (нагору).
6. **CH-:** Зміна каналів (униз).
7. **POWER:** Для вмикання/вимикання телевізора.
8. **Сенсор пультa ДК.**
9. **Індикатор режиму очікування.** Коли ТВ у робочому стані, індикатор горить зеленим, коли в режимі «очікування» - червоним.

* Натисніть кнопку **SOURCE**. Користуйтеся кнопками ▲ / ▼ на ПДК для вибору джерела вхідного сигналу. Натисніть ОК (ENTER) для підтвердження вибору.

Примітка: перед вибором джерела сигналу впевніться, що виконані усі підключення.

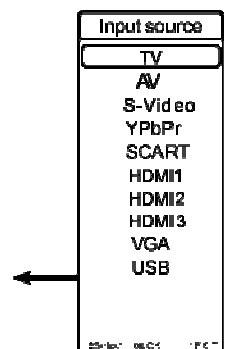

• **ВИГЛЯД ЗЗАДУ**

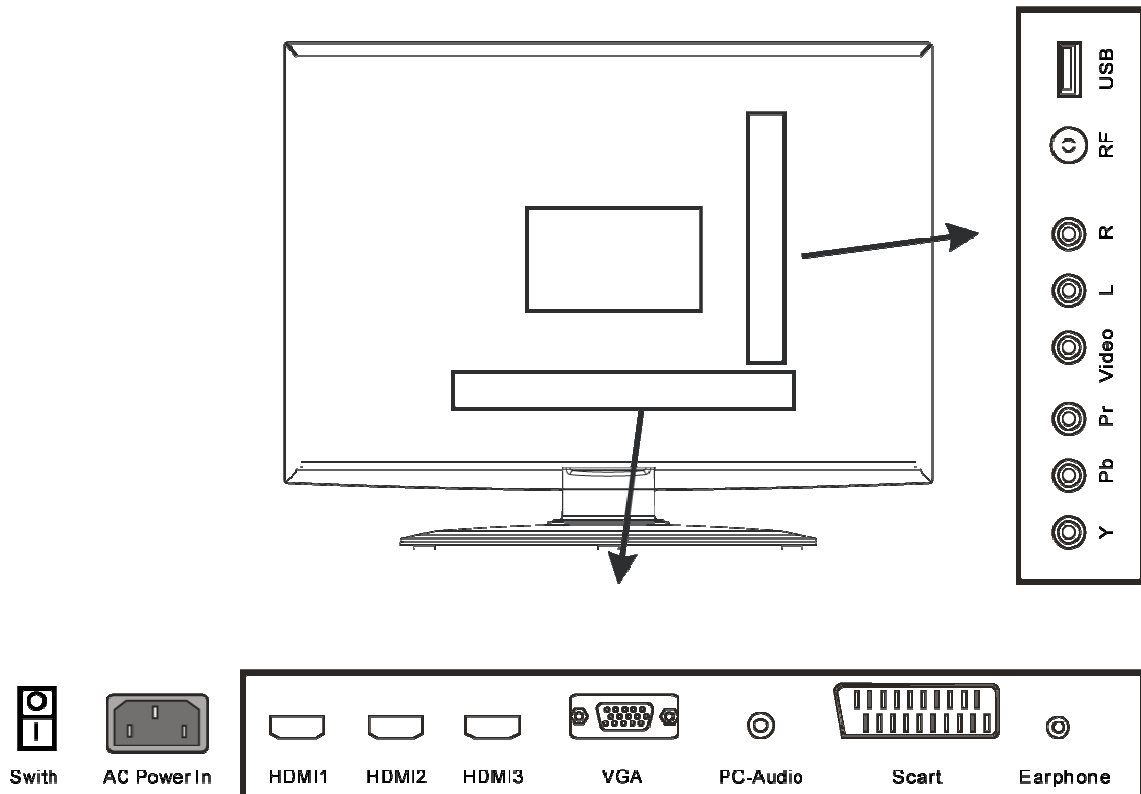

1. **SWITCH:** увімкнення/вимкнення живлення телевізору
2. **AC Power IN:** роз'єм для підключення кабеля живлення.
3. **HDMI** вхід: Входи HDMI призначені для підключення пристрою, оснащеного роз'ємом HDMI. На Вашому телевізорі можуть відобразитися зображення високої чіткості, отримані від таких пристроїв, як супутниковий ресивер високої чіткості або Dvd-Плеєр/Blu-ray-Плеєр. При HDMI підключати додатковий аудіо кабель не потрібно.
4. **Вихід VGA.** Призначений для підключення персонального комп'ютера до телевізора. Підключіть кабель D-SUB між входом VGA на телевізорі й VGA виходом на комп'ютері.
5. **Вхід PC Audio.** Підключіть кабель Pc-audio між входом PC Audio на телевізорі й аудіо виходом на комп'ютері, щоб активувати передачу звуку.
6. **Вихід SCART** для зовнішніх пристроїв. З'єднайте кабелем гніздо SCART на телевізорі й гніздо SCART зовнішнього пристрою (наприклад: декодера, відеомагнітофона або Dvd-Плеєра).
7. **Earphone:** роз'єм для підключення навушників.
8. **Компонентні відеовходи (Ypbpr).** Використовуються для підключення компонентного відео. Ви можете підключити роз'єми компонентного відео й аудіо до пристрою, оснащеного компонентним виходом. Підключіть компонентні відеокабелі між компонентними відеовходами на телевізорі й компонентними відеовиходами на пристрої. При підключенні переконайтеся, що букви на телевізорі, " Y ", " Pb ", " Pr " відповідають роз'ємам пристрою.
9. **Video:** для підключення відео кабеля до відео виходу на DVD-плеєрі.
10. **L/R:** для підключення аудіо кабеля до аудіо виходу на DVD-плеєрі.
11. **RF** вхід: для підключення антени або кабеля.
12. **USB** роз'єм: для підключення USB носіїв інформації.

• ПУЛЬТ ДИСТАНЦІЙНОГО КЕРУВАННЯ (ПДК)

1. POWER: увімкнення/вимкнення телевізора.
2. MUTE : вимкнення звуку.
3. AUTO: автоматичне налаштування (PC-RGB режим).
4. P.MODE: вибір режиму зображення.
5. S.MODE: вибір режиму звучання.
6. DISPLAY: натисніть для відображення на екрані інформації про поточний режим.
7. NICAM: натисніть для вибору режимів NICAM;
AUDIO: вибір аудіо.
8. Цифрові кнопки (0-9)
9. -/=: натисніть для введення багатозначного номеру каналу, наприклад 21 і т. д.
10. : в режимі ATV/DTV використовується для швидкого переходу між поточним каналом та останнім з переглянутих.
11. TV MENU: натисніть для входу/виходу з меню налаштувань
12. EXIT: натисніть для виходу з екранного меню.
13. MEDIA: натисніть для відображення меню МЕДІА.
14. SOURCE: натисніть для входу в меню вибору джерела вхідного сигналу. Використовуйте кнопки ▲/▼ або натискайте SOURCE декілька разів для вибору потрібного режиму. Натисніть OK (ENTER) для підтвердження вибору.
15. Навігаційні кнопки: натискайте для вибору опцій меню або параметрів налаштування.
16. ENTER: натисніть для підтвердження вибору в меню налаштувань.
17. CH +/- : перемикання каналів вгору/вниз.
18. VOL +/-: збільшення/зменшення рівня гучності звучання.
19. TEXT/: в режимі ТВ – увімкнення/вимкнення режиму ТЕЛТЕКСТ; в режимі МЕДІА – прискорене відтворення назад.
20. HOLD/: в режимі ТВ – увімкнення/вимкнення відображення поточної сторінки; в режимі МЕДІА – швидкість відтворення вперед.
21. INDEX/: В режимі ТЕЛТЕКСТ– виклик класифікаційної сторінки; в режимі МЕДІА – пропуск назад.
22. SIZE/: В режимі ТЕЛТЕКСТ– зміна розміру дисплея; в режимі МЕДІА – пропуск уперед.
23. : в режимі МЕДІА – натисніть для паузи/поновлення відтворення.
24. SUBPAGE/: В режимі ТЕЛТЕКСТ– доступ до субсторінок; в режимі МЕДІА – зупинка відтворення.
25. ZOOM/REVEAL: ZOOM – зміна розміру дисплея; REVEAL – перегляд прихованої інформації в режимі ТЕЛТЕКСТ.
26. SLEEP: натискайте для налаштування часу переходу телевізора до сплячого режиму.
27. FAV: відображення меню FAV.
28. FAV-: відображення обраних улюблених програм за зменшенням.
29. FAV+: відображення обраних улюблених програм за збільшенням.
30. SUBTITLE: натисніть для вибору субтитрів в режимі DTV.
- 31 - 34.: кольорові кнопки - кнопки швидкого доступу в режимі ТЕЛТЕКСТ.

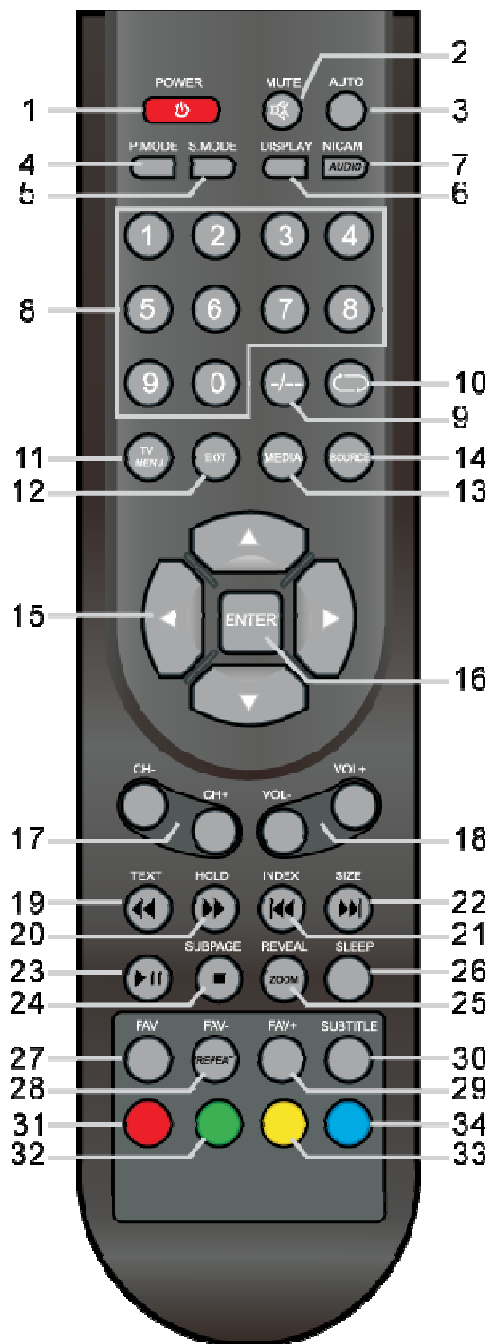

ПІДКЛЮЧЕННЯ ЗОВНІШНІХ ПРИСТРОЇВ

Заходи безпеки:

- Перед підключенням ретельно перевірте всі штекери кабелів і шнурів на відповідність наявним входам у телевізорі і їх типу.
- Втрата яких-небудь з'єднуючих кабелів і шнурів може призвести до неякісної картинки зображення або проблем з кольором. Переконайтеся, що всі шнури й кабелі надійно й безпечно вставлені у відповідні входи.
- З виникаючими питаннями звертайтеся до даної інструкції. Не намагайтеся розібратися самостійно.
- При підключенні LCD телевізора й інших пристроїв до нього робіть це не вмикаючи живлення, щоб уникнути різних травм.

• ПІДКЛЮЧЕННЯ ЧЕРЕЗ AV ВХІД

Під'єднайте S-відео кабель одним кінцем до аудіо/відео виходу на DVD, а іншим – до аудіо/відео входу на телевізорі так, як показано на малюнку.

Примітка: Впевніться, що кольори під'єднаних кінців кабелю співпадають.

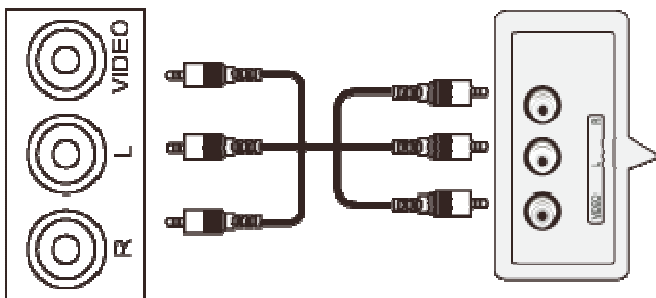

Налаштування підключення:

1. Після підключення увімкніть живлення телевізора і зовнішнього пристрою.
2. Натисніть SOURCE для входу в меню зміни вхідного сигналу.
3. Використовуючи кнопки курсору, оберіть режим підключення AV і натисніть кнопку ENTER для підтвердження.

• ПІДКЛЮЧЕННЯ ЧЕРЕЗ КОМПОНЕНТНІ ВХОДИ YPbPr

Під'єднайте кабелі Відео (YPbPr) і Аудіо одним кінцем до Відео (YPbPr) та Аудіо виходом, розташованим на DVD або відеоплеєрі, а іншим – до Відео (YPbPr) та Аудіо входом, розташованим на телевізорі так, як зображено на малюнку.

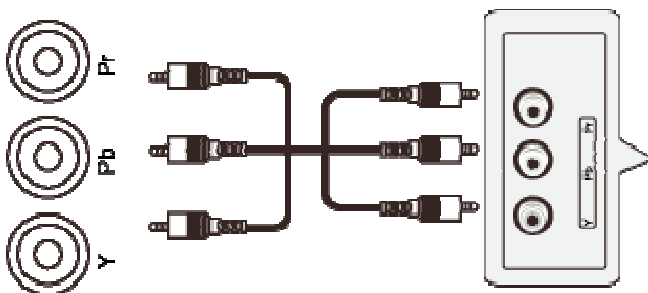

Налаштування підключення:

1. Після підключення увімкніть живлення телевізора і зовнішнього пристрою.
2. Натисніть SOURCE для входу в меню зміни вхідного сигналу.
3. Використовуючи кнопки курсору, оберіть режим підключення YPbPr і натисніть кнопку ENTER для підтвердження.

- **ПІДКЛЮЧЕННЯ ЧЕРЕЗ SCART**

З'єднайте кабелем гніздо SCART на телевізорі й гніздо SCART зовнішнього пристрою (наприклад: декодера, відеомагнітофона або Dvd-Плеєра).

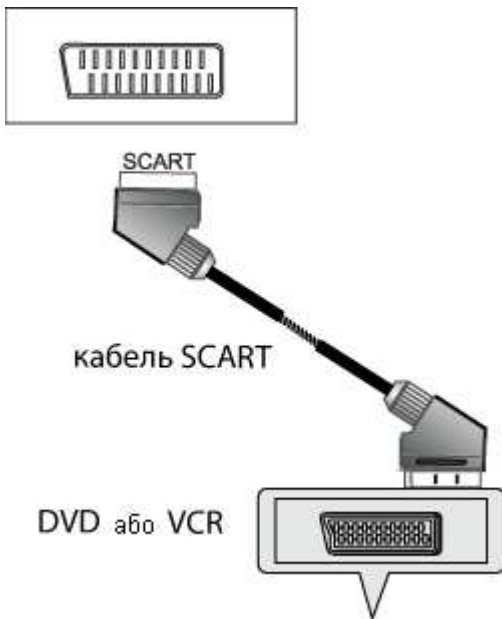

Налаштування підключення:

1. После підключення включите питание телевизора и внешнего устройства.
2. Натисніть SOURCE для входу в меню меню вхідного сигналу.
3. Используя кнопки курсора, выберите режим підключення SCART и натисніть кнопку ENTER для підтвердження.

- **ПІДКЛЮЧЕННЯ ЧЕРЕЗ ІНТЕРФЕЙС HDMI**

Під'єднайте кабель HDMI одним кінцем до інтерфейсу HDMI на зовнішньому пристрої, а іншим – до інтерфейсу HDMI на телевізорі так, як зображено на малюнку.

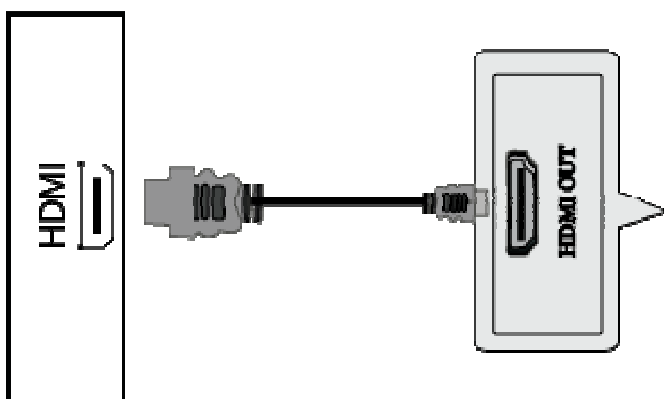

Налаштування підключення:

1. После підключення включите питание телевизора и внешнего устройства.
2. Натисніть SOURCE для входу в меню меню вхідного сигналу.
3. Используя кнопки курсора, выберите режим підключення HDMI и натисніть кнопку ENTER для підтвердження.

• ПІДКЛЮЧЕННЯ ЧЕРЕЗ VGA

Для підключення під'єднайте кабель VGA одним кінцем до VGA виходу на Вашому комп'ютері, а іншим – до VGA входу на телевізорі.

Підключіть кабель PC-audio між входом PC Audio на телевізорі й аудіо виходом на комп'ютері, щоб активувати передачу звуку.

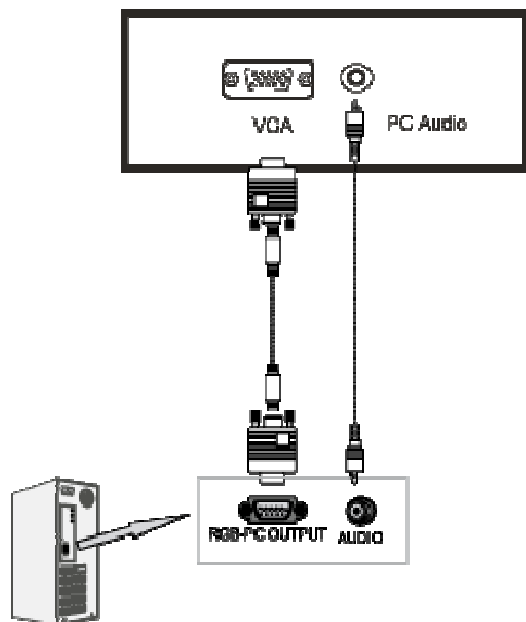

Налаштування підключення:

1. После підключення включите питание телевизора и внешнего устройства.
2. Натисніть SOURCE для входу в менюсмены входящего сигнала.
3. Используя кнопки курсора, выберите режим підключення VGA и натисніть кнопку ENTER для підтвердження.

ЕКСПЛУАТАЦІЯ ТЕЛЕВІЗОРА

• УВІМКНЕННЯ Й ВИМКНЕННЯ

УВІМКНЕННЯ

Всуньте шнур живлення в телевізор, а потім всуньте виделку шнура живлення в розетку.

Увімкніть кнопку живлення POWER на телевізорі, потім на ПДК натисніть кнопку POWER. Телевізор буде увімкнений.

ВИМКНЕННЯ

Коли телевізор працює, натисніть POWER на ПДК для вимикання. Пристрій перейде в режим «Очікування».

Для повного відключення живлення телевізора натисніть кнопку живлення POWER на самому телевізорі.

Примітка

Для вмикання/вимикання телевізора можна так само використовувати кнопку **POWER**, розміщену безпосередньо на панелі LCD телевізора.

- **КАНАЛИ**

ВИКОРИСТАННЯ КНОПОК ЗМІНИ КАНАЛІВ

Ви можете використовувати кнопки CH +/- для зміни каналів. Пристрій буде показувати канали в тій черзі, у якій вони були збережені.

- **ЗВУК**

ВИКОРИСТАННЯ КНОПОК ГУЧНОСТІ (VOL- і VOL+)



Натисніть VOL- / VOL+ для зменшення/збільшення гучності звучання.

КНОПКА MUTE

За допомогою даної кнопки Ви можете повністю відключити звук телевізора. При повторному натисканні звук відновиться.



- **ВИБІР ДЖЕРЕЛА ВХІДНОГО СИГНАЛУ**

За допомогою кнопки SOURCE Ви можете обрати сигнал підключення додаткових пристроїв.

1. Натисніть SOURCE для входу в меню зміни вхідного сигналу.
2. Використовуючи кнопки  / , оберіть режим підключення необхідного пристрою.
3. Для підтвердження вибору натисніть ENTER.

Меню НАЛАШТУВАННЯ КАНАЛІВ (CHANNEL)



Натисніть кнопку MENU для входу до головного меню.

Натискайте  /  для вибору меню налаштування каналів CHANNEL.

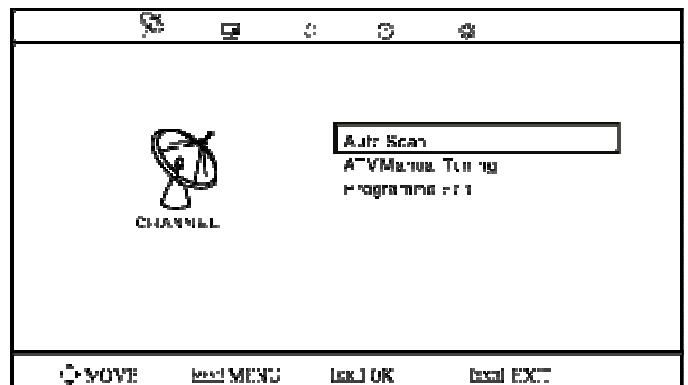
1. Натискайте  /  для вибору параметру, який Ви бажаєте налаштувати.
2. Натискайте ENTER для входу у налаштування обраного параметру.
3. Натискайте  /  для налаштування обраного параметру.
4. Після завершення налаштувань натисніть MENU для збереження налаштувань і повернення до попереднього меню.



Автоматичний пошук (Auto Scan)

Натискайте  /  для вибору параметра Автоматичний пошук. Далі натисніть ENTER для початку автоматичного пошуку. Для зупинки пошуку натисніть MENU або EXIT.

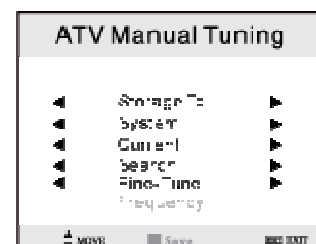
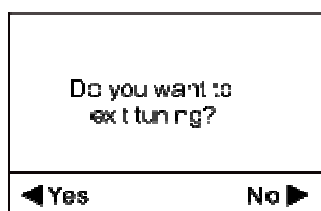
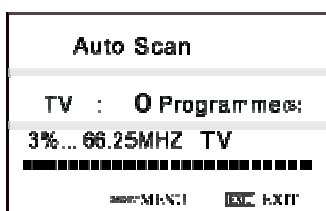

Меню ЗОБРАЖЕННЯ (Picture)

Натисніть кнопку MENU для входу до головного меню.

Натискайте ◀/▶ для вибору меню налаштувань зображення PICTURE.

1. Натискайте ▼/▲ для вибору параметру, який Ви бажаєте налаштувати.
2. Натискайте ENTER для входу у налаштування обраного параметру.
3. Натискайте ◀/▶ для налаштування обраного параметру.
4. Після завершення налаштувань натисніть MENU для збереження налаштувань і повернення до попереднього меню.

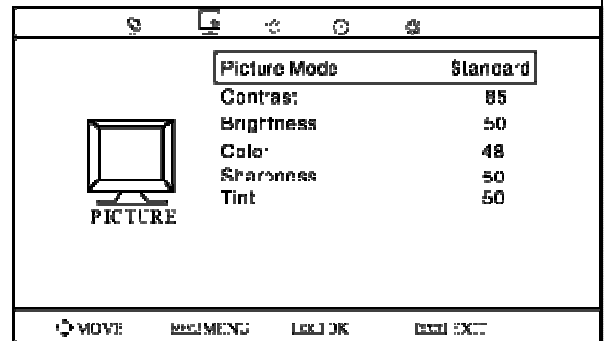

Режим зображення (Picture Mode)

Натискайте ▼/▲ для вибору параметра Режим зображення. Натисніть ENTER для входу в підменю. Натискайте ◀/▶ для вибору потрібного режиму: динамічний, стандарт, м'який, користувацький.

В користувацькому режимі Ви можете вручну налаштувати наступні параметри: контраст, яскравість, колір, різкість.

Примітка: для безпосереднього вибору режиму зображення натискайте кнопку P.Mode на ПДК.

Контраст (Contrast)

Натискайте ▼/▲ для вибору параметра Контраст. Натискайте ◀/▶ для налаштування обраного параметра.

Яскравість (Brightness)

Натискайте ▼/▲ для вибору параметра Яскравість. Натискайте ◀/▶ для налаштування обраного параметра.

Колір (Color)

Натискайте ▼/▲ для вибору параметра Колір. Натискайте ◀/▶ для налаштування обраного параметра.

Відтінок (Tint)

Натискайте ▼/▲ для вибору параметра Відтінок. Натискайте ◀/▶ для налаштування обраного параметра. (Налаштування можливі тільки для NTSC или PAL M).

Примітка: даний параметр доступний, якщо обрана система кольору NTSC.

Різкість (Sharpness)

Натискайте ▼/▲ для вибору параметра Різкість. Натискайте ◀/▶ для налаштування обраного параметра.

Меню АУДІО (Sound)

Натисніть кнопку MENU для входу до головного меню.

Натискайте ◀/▶ для вибору меню налаштувань аудіо SOUND.

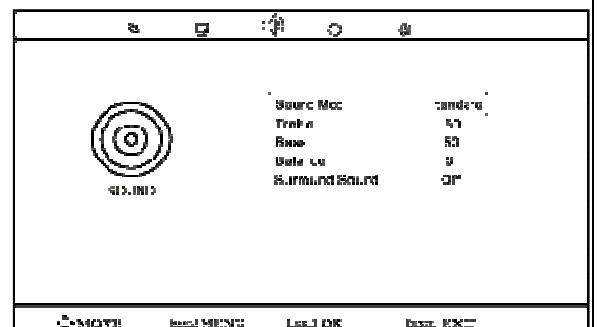

1. Натискайте **▼ / ▲** для вибору параметру, який Ви бажаєте налаштувати.
2. Натискайте **ENTER** для входу у налаштування обраного параметру.
3. Натискайте **◀ / ▶** для налаштування обраного параметру.
4. Після завершення налаштувань натисніть **MENU** для збереження налаштувань і повернення до попереднього меню.

Режим звуку (Sound mode)

Натискайте **▼ / ▲** для вибору параметра Режим звуку. Натискайте **◀ / ▶** для вибору потрібного режиму (Standart (стандарт), Music (музика), Movie (кіно), Sports (спорт), User (користувацький)).

Ви можете змінювати рівень басів та ВЧ, перебуваючи у режимі USER.

Примітка: для безпосереднього вибору режиму звуку натискайте кнопку S.Mode на ПДК.

Сопрано (високі частоти) (Treble)

Натискайте **▼ / ▲** для вибору параметра Сопрано. Натискайте **◀ / ▶** для налаштування обраного параметра.

Баси (низькі частоти) (Bass)

Натискайте **▼ / ▲** для вибору параметра Баси. Натискайте **◀ / ▶** для налаштування обраного параметра.

Баланс (Balance)

Натискайте **▼ / ▲** для вибору параметра Баланс. Натискайте **◀ / ▶** для налаштування обраного параметра.

Об'ємне звучання (Surround sound)

Натискайте **▼ / ▲** для вибору параметра Об'ємне звучання. Натисніть **ENTER** для вибору Увімк. або Вимк.

Меню ЧАС (Time)

Натисніть кнопку **MENU** для входу до головного меню.

Натискайте **◀ / ▶** для вибору меню часових налаштувань **TIME**.

1. Натискайте **▼ / ▲** для вибору параметру, який Ви бажаєте налаштувати.
2. Натискайте **ENTER** для входу у налаштування обраного параметру.
3. Натискайте **◀ / ▶** для налаштування обраного параметру.
4. Після завершення налаштувань натисніть **MENU** для збереження налаштувань і повернення до попереднього меню.

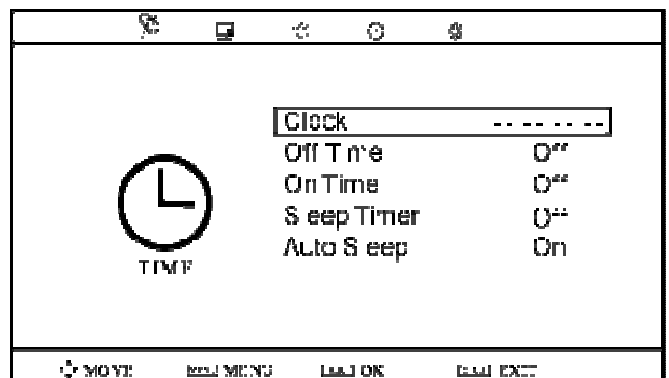

Годинник (Clock)

Натискайте **▼ / ▲** для вибору параметра Годинник (Clock). Потім налаштуйте поточний час телевізора.

Таймер вимикання (Off Time)

Натискайте ▼ / ▲ для вибору параметра Таймер вимикання. Потім налаштуйте час вимикання телевізора і його живлення вимкнеться у встановлений час.

Таймер увімкнення (On Time)

Натискайте ▼ / ▲ для вибору параметра Таймер увімкнення. Потім налаштуйте час увімкнення телевізора і його живлення увімкнеться у встановлений час.

Таймер сну (Sleep Timer)

Натискайте ▼ / ▲ для вибору параметра Таймер сну. Натисніть ENTER для входу. Натискайте ◀ / ▶ для налаштування обраного параметра.

Авто сон (Auto Sleep)

Натискайте ▼ / ▲ для вибору параметра Авто сон. Натисніть ENTER для входу. Натискайте ◀ / ▶ для налаштування обраного параметра.

Меню ДОДАТКОВІ НАЛАШТУВАННЯ (Option)

Натисніть кнопку MENU для входу до головного меню. Натискайте ◀ / ▶ для вибору меню додаткових налаштувань OPTION.

1. Натискайте ▼ / ▲ для вибору параметру, який Ви бажаєте налаштувати.
2. Натискайте ENTER для входу у налаштування обраного параметру.
3. Натискайте ◀ / ▶ для налаштування обраного параметру.
4. Після завершення налаштувань натисніть MENU для збереження налаштувань і повернення до попереднього меню.

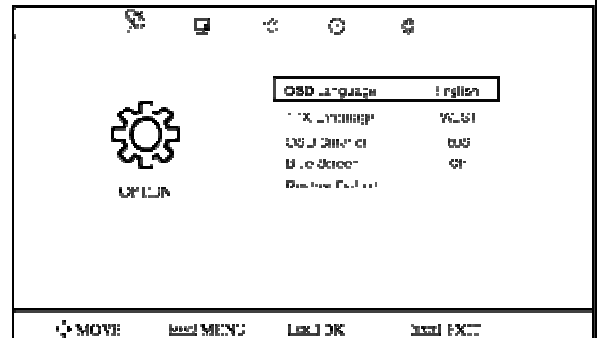

Мова екранного меню (OSD language)

Натискайте ▼ / ▲ для вибору параметра Мова екранного меню. Далі натискайте ◀ / ▶ для вибору мови.

Мова ТЕЛТЕКСТУ (TTX Language)

Натискайте ▼ / ▲ для вибору параметра Мова ТЕЛТЕКСТУ. Натисніть ENTER для входу в підменю. Далі натискайте ◀ / ▶ для вибору мови.

Час відображення екранного меню (OSD Duration)

Натискайте ▼ / ▲ для вибору параметра Час відображення екранного меню. Далі натискайте ◀ / ▶ для вибору часу відображення.

Синій фон (Blue Screen)

Натискайте ▼ / ▲ для вибору параметра Синій фон. Натискайте ◀ / ▶ для вибору Увімк. або Вимк.

За замовчуванням (Reset)

Натискайте ▼ / ▲ для вибору параметра За замовчуванням. Натисніть ENTER для повернення до заводських налаштувань.

Меню НАЛАШТУВАНЬ ЕКРАНУ (PC) (SCREEN)

Натисніть кнопку MENU для входу в головне меню.

Натискайте ◀ / ▶ для вибору меню налаштувань екрану SCREEN.

Примітка: це меню доступне в режимі підключення ПК. У даному меню налаштовуються параметри екрану монітору ПК.

1. Натискайте ▼ / ▲ для вибору параметра, який Ви бажаєте налаштувати.
2. Натискайте ENTER для входу до налаштувань обраного параметру.
3. Натискайте ◀ / ▶ для налаштування обраного параметра.
4. Натисніть MENU для збереження налаштувань і повернення в попереднє меню.

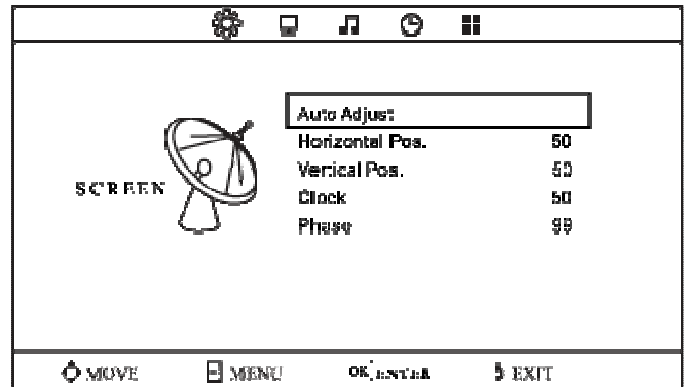

Автоматичне налаштування (Auto Adjust)

Натискайте ▼ / ▲ для вибору параметра Автоматичне налаштування. Далі натискайте ENTER для початку автоматичного налаштування.

Позиція по горизонталі (Horizontal Pos.)

Натискайте ▼ / ▲ для вибору параметра Позиція по горизонталі. Далі натискайте ◀ / ▶ для налаштування обраного параметра.

Позиція по вертикалі (Vertical Pos.)

Натискайте ▼ / ▲ для вибору параметра Позиція по вертикалі. Далі натискайте ◀ / ▶ для налаштування обраного параметра.

Clock

Натискайте ▼ / ▲ для вибору параметра Clock. Далі натискайте ◀ / ▶ для налаштування обраного параметра.

Фаза (Phase)

Натискайте ▼ / ▲ для вибору параметра Фаза. Далі натискайте ◀ / ▶ для налаштування обраного параметра.

Примітка:

Шумоприглушення в меню ЗОБРАЖЕННЯ не активне.

Меню МУЛЬТИМЕДІА (Media)

Примітка:

Перед тим, як користуватись меню МУЛЬТИМЕДІА, вставте у телевизор носій інформації USB, а потім оберіть джерело вхідного сигналу **MEDIA** кнопкою **SOURCE**.

1. Натискайте **▼ / ▲** для вибору МУЛЬТИМЕДІА (Media) в меню **SOURCE**.
2. Натискайте **ENTER** для входу.
3. Натискайте **◀ / ▶** для вибору розділу.
4. Натискайте **ENTER** для входу.

В меню МУЛЬТИМЕДІА доступні наступні розділи:

Фото (Photo):

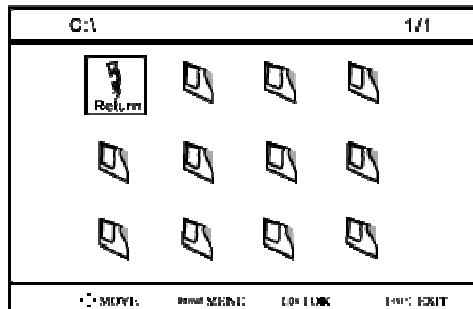
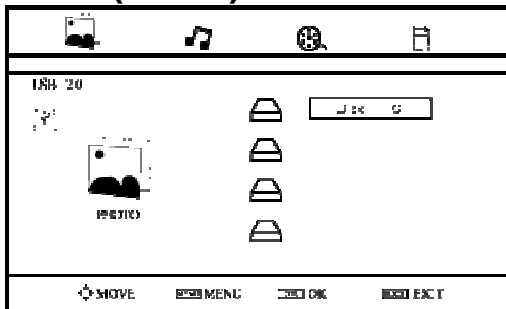

1. Натискайте **◀ / ▶** для вибору розділу ФОТО. Натисніть **ENTER** для входу у даний розділ. Натисніть **EXIT** для виходу.
2. Натискайте **◀ / ▶** для вибору зовнішнього диску, на якому знаходяться зображення (фотографії). Натисніть **ENTER** для входу.
3. Натискайте **◀ / ▶** для вибору функції ПОВЕРНЕННЯ (Return) для повернення у попереднє меню.
4. Натискайте **◀ / ▶** для вибору файлу для перегляду. Натисніть **ENTER** для відображення обраного зображення.

Музика (Music):

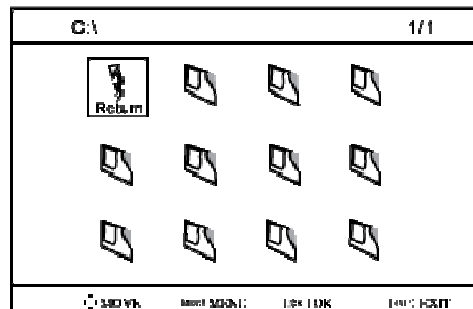
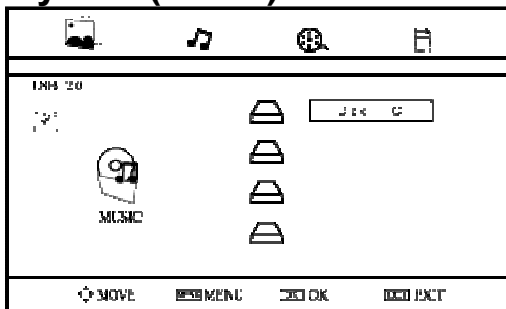

1. Натискайте **◀ / ▶** для вибору розділу МУЗИКА. Натисніть **ENTER** для входу у даний розділ. Натисніть **EXIT** для виходу.
2. Натискайте **◀ / ▶** для вибору зовнішнього диску, на якому знаходяться аудіо файли. Натисніть **ENTER** для входу.
3. Натискайте **◀ / ▶** для вибору функції ПОВЕРНЕННЯ (Return) для повернення у попереднє меню.
4. Натискайте **◀ / ▶** для вибору файлу для відтворення. Натисніть **ENTER** для відтворення файлу.

Відео (Movie):

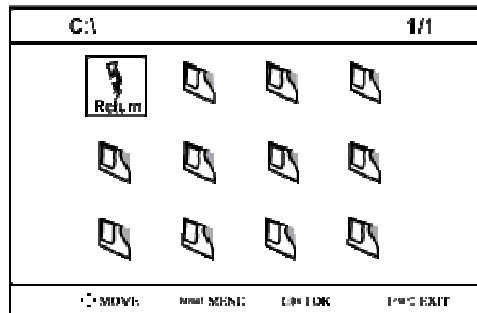
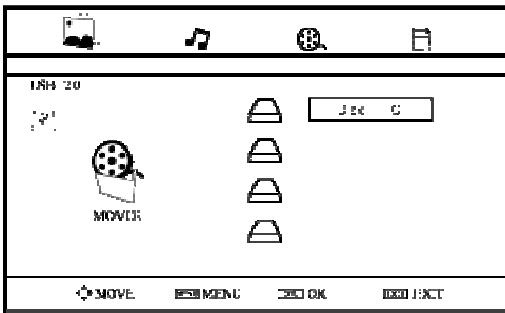

1. Натискайте ◀/▶ для вибору розділу ВІДЕО. Натисніть ENTER для входу у даний розділ. Натисніть EXIT для виходу.
2. Натискайте ◀/▶ для вибору зовнішнього диску, на якому знаходяться відео файли. Натисніть ENTER для входу.
3. Натискайте ◀/▶ для вибору функції ПОВЕРНЕННЯ (Return) для повернення у попереднє меню.
4. Натискайте ◀/▶ для вибору файлу для відтворення. Натисніть ENTER для відтворення файлу.

Текст (Text):

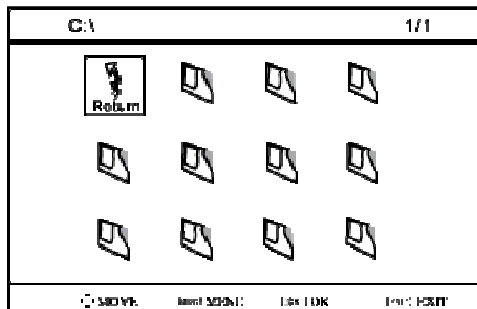
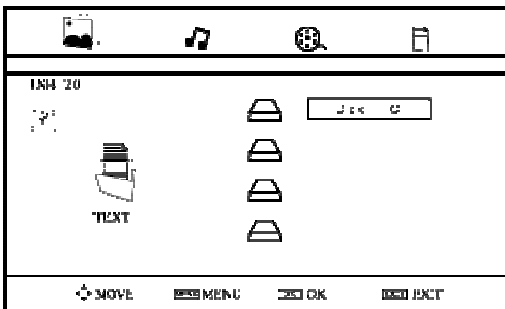

1. Натискайте ◀/▶ для вибору розділу ТЕКСТ. Натисніть ENTER для входу у даний розділ. Натисніть EXIT для виходу.
2. Натискайте ◀/▶ для вибору зовнішнього диску, на якому знаходяться текстові файли. Натисніть ENTER для входу.
3. Натискайте ◀/▶ для вибору функції ПОВЕРНЕННЯ (Return) для повернення у попереднє меню.
4. Натискайте ◀/▶ для вибору файлу для перегляду. Натисніть ENTER для перегляду файлу.

ВІДТВОРЮВАНІ ФОРМАТИ (USB)

Медиа	Файл	Кодек		Примечания
		Видео	Аудио	
Видео	.avi	MJPEG	MP3, WMA, AAC MP2, PCM MP2	Макс.разрешение и частота кадров : 720p@30fps Макс.скорость передачи данных : 10 Mbps
		Xvid, MPEG-2, MPEG-4		
	.mp4	MPEG-2, MPEG-4		
	.ts/ .trp	MPEG-2		Макс.разрешение и частота кадров : 720p@30fps Макс.скорость передачи данных : 20 Mbps
	.mkv/ .mov	MPEG-4		
	.mpg	MPEG-1, MPEG-2		
	.dat	MPEG-1		Макс.разрешение : 352*288 Макс.скорость передачи данных : 20 Mbps
	.vob	MPEG-2		Макс.разрешение : 720*576 Макс.скорость передачи данных : 20 Mbps
Музыка	.rm/ .rmvb	RV8, RV9, RV10	COOK	Макс.разрешение и частота кадров : 720p@30fps Макс.скорость передачи данных : 10 Mbps
	.mp3	--	MP3	Частота дискретизации: 32К~48КHz Битрейт : 32К~320Kbps Канал : Mono/Stereo
	.wma	--	WMA	
	.m4a/ .aac	--	AAC	Частота дискретизации: 8К~48КHz Битрейт : 24К~384Kbps Канал : Mono/Stereo
	.jpg/ .jpeg	Progressive JPEG		Макс.разрешение : 1024*768
Фото	.bmp	Baseline JPEG		Макс.разрешение : 15360*8640
		--		Макс.разрешение : 9600*6400 Глубина пикселя 1/4/8/16/24/32 bpp
	.png	Non-Interlaced		Макс.разрешение : 9600*6400
Interlaced		Макс.разрешение : 1200*800		
Файловая система:		FS, FAT32, FAT16, NTFS(NTFS сжатый файл не поддерживается)		

ВСТАНОВЛЕННЯ ТЕЛЕВІЗІЙНОЇ ПІДСТАВКИ

При покупці пристрою підставка телевізора буде відокремлена від його основного корпусу, тому Вам необхідно буде зібрати в одне ціле ці дві частини так, як зображено на малюнку, за допомогою болтів.

1. Вставте підставку в телевізор

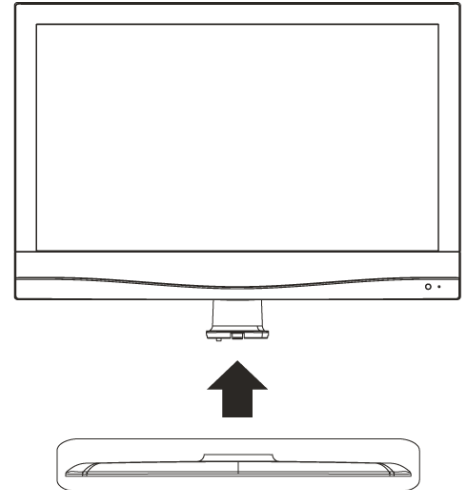

2. Щільно затягніть гвинти *

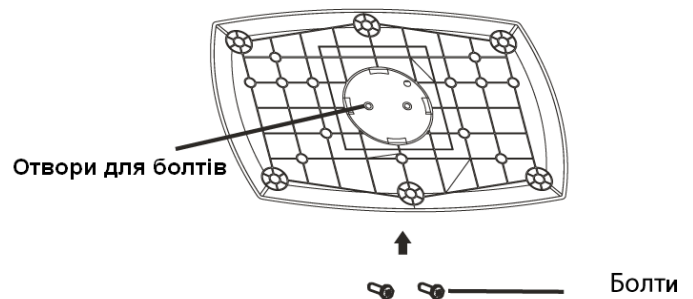

3. Встановіть телевізор на рівній та стійкій поверхні.

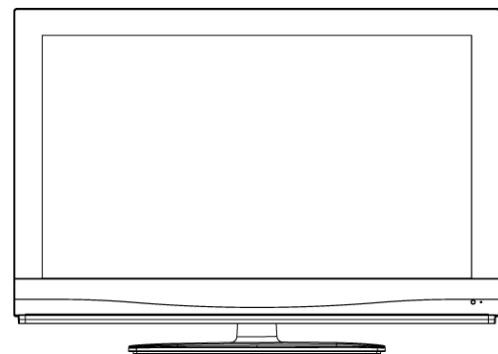

* Будьте уважні, не закручуйте гвинти надто сильно, щоб не зірвати різьблення. Впевніться, що гвинти повністю закручені. Якщо гвинт закручений не повністю, після встановлення, телевізор може впасти.

У ВИПАДКУ НЕСПРАВНОСТЕЙ

Перш ніж звернутися за техобслуговуванням, визначіть ознаки несправностей і зробіть деякі перевірки як зображено нижче.

Ознаки несправностей		Перевірки
Зображення	Звук	
Немає зображення і немає звуку		
Немає зображення – Немає звуку		Будь ласка, перевірте: <ul style="list-style-type: none">▪ Чи підключений штепсель до розетки змінного струму?▪ Чи не вимкнена кнопка “Живлення”?▪ Чи надійно підключена антена?▪ Чи ретельно вставлений штекер антенного кабелю в гніздо телевізора?▪ Чи не ушкоджений антенний кабель, і чи правильного типу використовується штекер антенного кабелю?▪ Чи правильно Ви натиснули кнопку на пульті ДК? (Може варто спробувати ще раз).▪ Чи правильно встановлені рівні контрастності, яскравості, гучності (це рекомендується перевірити шляхом натискання на кнопку “Живлення” або на пульті ДК).
Неякісне зображення або неякісний звук		
Немає кольору – Нормальний звук	“Скрембліроване” зображення – Нормальний або слабкий звук	Будь ласка, перевірте: <ul style="list-style-type: none">▪ Чи правильно Ви обрали телевізійну систему?▪ Чи не стоїть телевізор або антенний кабель поблизу динаміків акустичної системи, незаземленого аудіо устаткування або неонових освітлень?▪ Чи немає навколо Вашого будинку гір або високих будинків? (Гори й високі будинки можуть стати причиною виникнення подвійного зображення й появи блимаючих символів на екрані телевізора. Іноді Ви можете поліпшити якість зображення зміною спрямованості зовнішньої антени).▪ Чи точно Ви налаштували програму?▪ Чи правильно встановлені параметри яскравості, контрастності, гучності?
Кольорові “латки” – Нормальний звук		
Немає кольору – Звук із шумами		
“Засніжене” зображення – Звук із шумами		
Повторне зображення – Нормальний звук		
Радіоперешкоди – Звук із шумами		
Нормальне зображення – Немає звуку		
Проблеми з пультом ДК		
Телевізор більше не виконує команди пульту ДК		Будь ласка, перевірте: <ul style="list-style-type: none">▪ Чи не розрядилися батарейки пульту ДК?▪ Чи правильно вставлені батарейки в пульт ДК (перевірте дотримання полярності встановлених батарейок)?▪ Чи не пошкодили Ви випадково пульт ДК?▪ Ви можете користуватись засобами керування самого телевізора, які розташовані на передній панелі.

ПОРАДИ ПРИ ДОГЛЯДІ

Чистіть екран та корпус телевізора злегка вологою м'якою непильною тканиною. При цьому не рекомендується використовувати абразивні чистячі засоби, розчини, які містять бензол або бензин, чи використовувати інші хімічні розчинники, тому що вони можуть пошкодити покриття екрану. Перед чищенням завжди відключайте телевізор від мережі змінного струму. Рекомендується також не ставити на телевізор вироби з гуми або пластику, бо вони можуть залишити відбитки на корпусі телевізора.

ТЕХНІЧНІ ХАРАКТЕРИСТИКИ

	LED2245	LED2444	LCD2642	LCD3241
Technical Performance				
LCD TV with remote control function	YES	YES	YES	YES
Size	21.5"	23.6"	26"	32"
PC monitor capability	YES	YES	YES	YES
Full functioning remote control	YES	YES	YES	YES
Multi language menu (Russian, Ukrainian, English...)	YES	YES	YES	YES
Comprehensive Inputs / Outputs system				
USB (video, jpg., mp3 viewing)	YES	YES	YES	YES
Power supply - AC 220-240 V , 50 Hz	AC100-240V 50/60Hz	AC100-240V 50/60Hz	AC100-240V 50/60Hz	AC100-240V 50/60Hz
Power consumption (max)				
Display				
Ratio	16:9	16:9	16:9	16:9
Resolution	1920*1080	1920*1080	1366*768	1366*768
Brightness	250	250	400	350
Contrast	1000:1	1000:1	800:1	4000:1
Viewing angle	H=170 V=160	H=160 V=160	H=160 V=160	H=178 V=178
Frequency (H)				45KHz
Frequency (V)				60Hz
Pixel size (mm)	0.24825(H)*0.24825(V)	0.0905(H)*0.2715(V)	0.1405(H)*0.4215(V)	0.51075(H)*0.17025(V)
Reaction time (G-to-G) - 8 ms	5ms	5ms	5ms	20ms
Number of colours - 16,7 millions	16.7M	16.7M	16.7M	16.7M
Systems and Signals				
Multisystem (PAL/SECAM B/G D/K K' I/I' L/L')	PAL,SECAM B/G,D/K,I,L/L'	PAL,SECAM B/G,D/K,I,L/L'	PAL,SECAM B/G,D/K,I,L/L'	PAL,SECAM B/G,D/K,I,L/L'
CATV ready	YES	YES	YES	YES
Channels	200	200	200	200
Automatic, manual channels tuning	YES	YES	YES	YES
Direct program choice	YES	YES	YES	YES
"Recall" function (switching between last and current programs)	YES	YES	YES	YES
Detection of "favourite" programs.	YES	YES	YES	YES
Tuner's frequencies:: VHF(L): 46,25-168,25 MГц; VHF(H): 175,25-463,25 MГц; UHF: 471,25-863,25 MГц; Mid band: X- Z, S1- S10; Super band: S11- S20; Hyper band: S21- S41	49.75MHz – 863.25MHz	49.75MHz – 863.25MHz	49.75MHz – 863.25MHz	49.75MHz – 863.25MHz
Picture				
Picture types 16:9, 14:9, 14:9 ZOOM, 4:3, AUTO, PANORAMIC, CINEMA, SUBTITLE	YES	YES	YES	YES
Function "noise reduction"	YES	YES	YES	YES
3 pre-set picture modes (CINEMA, DYNAMIC, NEUTRAL)	YES	YES	YES	YES
Blue background and auto sound off in the case of none TV signal	YES	YES	YES	YES
Sound				
2 speakers (2x6W)	2x3W	2x3W	2x10W	2x10W
Sound stereo system (German + Nicam)	YES	YES	YES	YES
Equalizer	YES	YES	YES	YES
Bass effect, surround sound effect	YES	YES	YES	YES

Примітки: Конструкція й технічні характеристики можуть змінюватися без попереднього повідомлення.

Зберігання, транспортування, ресурс, утилізація

Пристрій рекомендується зберігати в складських або домашніх умовах і при необхідності транспортувати будь-яким видом цивільного транспорту в наявній індивідуальній споживчій тарі. Місце зберігання (транспортування) повинне бути недоступним для попадання вологи, прямого сонячного світла й повинне виключати можливість механічних ушкоджень. Термін служби пристрою – 3 року. Пристрій не містить шкідливих матеріалів і безпечний при експлуатації й утилізації (крім спалювання в непристосованих умовах). Даний пристрій не можна утилізувати разом з іншими побутовими відходами після закінчення терміну служби. Щоб уникнути виникнення негативного впливу на навколишнє середовище або здоров'я людини, необхідно виконувати вимоги по утилізації даного пристрою. Здайте пристрій у спеціалізований пункт або зверніться до продавця, у якого був придбаний даний пристрій. Компетентні люди відправлять даний пристрій на безпечну для навколишнього середовища переробку.

Гарантії постачальника

ПК Телевізор ORION LED3241 відповідає затвердженому зразку. Виготовлювач гарантує відповідність пристрою вимогам: ГОСТ 12.2.006-87, ГОСТ 18198-89, ГОСТ 22505-97, ГОСТ 30376-95, ГОСТ 28002-88, ГОСТ 29037-91. При дотриманні власником правил експлуатації, викладених у цьому Посібнику користувача, пристрій забезпечує безпеку в повному обсязі вимог, що підлягають обов'язковій сертифікації й визнаний придатним до експлуатації. Пристрій має гарантійний строк експлуатації — 12 місяців з моменту покупки без урахування часу перебування в ремонті при дотриманні правил експлуатації. Право на гарантію дається при заповненні відомостей прикладеного гарантійного талона.

Гарантійні зобов'язання не поширюються на перераховані нижче деталі пристрою:

- Гарантія не поширюється на частини пристрою, які легко розбиваються (скло, пластмаса, лампи, і т.п.), а також на аксесуари, акумулятори, блоки живлення, пульти ДК, підставки, кріплення, сполучні шнури, навушники, футляри, і т.п.

Найменування: ORION LED 3241
Основне призначення: LCD Телевізор
Країна виробник: Китайська Народна Республіка
Виготовлювач і розроблювач: Оріон Електронікс Лтд.
Адреса виготовлювача: Угорщина, 1106 Будапешт, вул. Ясберени, буд. 29
Дата виготовлення: 15 серпня 2011
Гарантований термін служби: 3 року
Гарантійний строк експлуатації: 12 місяців
Гарантійне обслуговування й сервіс: ТОВ "Фокстрот сервіс", м.Київ, вул.Щусева 44
Клас продукту й Назва нормативних документів, яким відповідає:
Продукт першого класу, відповідає вимогам
ГОСТ 12.2.006-87, ГОСТ 18198-89, ГОСТ 22505-97, ГОСТ 30376-95, ГОСТ 28002-88, ГОСТ 29037-91
Сертифікати: Rohs, FC, CE, CB



Рекомендації

Маємо надію, що Ви задоволені телевізором ORION. Для отримання повної системи і максимального задоволення рекомендуємо також звернути Вашу увагу на АУДІО-ВІДЕО ЦЕНТР ORION, який не тільки відрізняється стильним дизайном, а і забезпечить **найкращу** якість зображення та звуку.

АУДІО-ВІДЕО ЦЕНТР ORION

(російське меню; підтримка всіх основних форматів включаючи MPEG4/DivX; розширена система виходів; потужний звуковий вихід 2x15 Вт; картридер та USB; радіо тюнер та багато чого іншого – детальну інформацію див. за адресою <http://www.orion.ua/>)



Також рекомендуємо Вам звернути Вашу увагу на ПОРТАТИВНІ DVD ORION, які стануть Вашим незмінним помічником Вам у поїздках, на дачі та будь-де та дозволять Вам насолоджуватися улюбленими фільмами та ТВ передачами у будь-якому місті Вашого перебування.

ПОРТАТИВНІ DVD ORION

(російське меню; підтримка всіх основних форматів включаючи MPEG4/DivX; USB; ТВ тюнер та багато чого іншого – детальну інформацію див. за адресою <http://www.orion.ua/>)



Бажаємо Вам тільки ПРАВИЛЬНОГО вибору!

ORION®

ИНСТРУКЦИЯ ПО ЭКСПЛУАТАЦИИ

LCD ТЕЛЕВИЗОР С ДИСТАНЦИОННЫМ
УПРАВЛЕНИЕМ И LED ПОДСВЕТКОЙ

РУССКИЙ

RUS

Модель: LED3241



Уважаемые покупатели! Большое спасибо Вам за покупку продукции ORION. Перед началом эксплуатации, пожалуйста, внимательно прочтите данную инструкцию. Сохраните ее для использования в будущем.

СОДЕРЖАНИЕ

<u>СОДЕРЖАНИЕ</u>	- 2 -
<u>ВВЕДЕНИЕ</u>	- 3 -
<u>МЕРЫ БЕЗОПАСНОСТИ И ПРЕДОСТОРОЖНОСТИ</u>	- 3 -
<u>ПРЕДЛАГАЕМЫЕ ВОЗМОЖНОСТИ И ФУНКЦИИ</u>	- 5 -
<u>КОМПЛЕКТАЦИЯ</u>	- 5 -
<u>ПЕРЕД ВКЛЮЧЕНИЕМ ТЕЛЕВИЗОРА</u>	- 6 -
• <u>ИСПОЛЬЗОВАНИЕ ПУЛЬТА ДИСТАНЦИОННОГО УПРАВЛЕНИЯ (ПДУ)</u>	- 6 -
• <u>ЭЛЕМЕНТЫ ПИТАНИЯ (БАТАРЕЙКИ) ДЛЯ ПДУ</u>	- 6 -
• <u>ПОДКЛЮЧЕНИЕ АНТЕННЫ</u>	- 7 -
• <u>ПОДКЛЮЧЕНИЕ К СЕТИ ПЕРЕМЕННОГО ТОКА</u>	- 7 -
<u>ОСНОВНОЕ УСТРОЙСТВО. КНОПКИ, ИНДИКАТОРЫ, РАЗЪЕМЫ, ВХОДЫ, ПДУ</u>	- 8 -
• <u>ВИД СПЕРЕДИ</u>	- 8 -
• <u>ВИД СЗАДИ</u>	- 9 -
• <u>ПУЛЬТ ДИСТАНЦИОННОГО УПРАВЛЕНИЯ (ПДУ)</u>	- 10 -
<u>ПОДКЛЮЧЕНИЕ ВНЕШНИХ УСТРОЙСТВ</u>	- 11 -
• <u>ПОДКЛЮЧЕНИЕ ЧЕРЕЗ AV ВХОД</u>	- 11 -
• <u>ПОДКЛЮЧЕНИЕ ЧЕРЕЗ КОМПОНЕНТНЫЕ ВХОДЫ YPbPr</u>	- 11 -
• <u>ПОДКЛЮЧЕНИЕ ЧЕРЕЗ SCART</u>	- 12 -
• <u>ПОДКЛЮЧЕНИЕ ЧЕРЕЗ ИНТЕРФЕЙС HDMI</u>	- 12 -
• <u>ПОДКЛЮЧЕНИЕ ЧЕРЕЗ VGA</u>	- 13 -
<u>ЭКСПЛУАТАЦИЯ ТЕЛЕВИЗОРА</u>	- 13 -
• <u>ВКЛЮЧЕНИЕ И ВЫКЛЮЧЕНИЕ</u>	- 13 -
• <u>КАНАЛЫ</u>	- 14 -
• <u>ЗВУК</u>	- 14 -
• <u>ВЫБОР ИСТОЧНИКА ВХОДЯЩЕГО СИГНАЛА</u>	- 14 -
<u>Меню НАСТРОЙКА КАНАЛОВ (CHANNEL)</u>	- 14 -
<u>Меню ИЗОБРАЖЕНИЕ (Picture)</u>	- 15 -
<u>Меню АУДИО (Sound)</u>	- 16 -
<u>Меню ВРЕМЯ (Time)</u>	- 16 -
<u>Меню ДОПОЛНИТЕЛЬНЫЕ НАСТРОЙКИ (Option)</u>	- 17 -
<u>Меню НАСТРОЕК ЭКРАНА (SCREEN)</u>	- 18 -
<u>Меню МУЛЬТИМЕДИА (Media)</u>	- 19 -
<u>ВОСПРОИЗВОДИМЫЕ ФОРМАТЫ (USB)</u>	- 21 -
<u>УСТАНОВКА ТЕЛЕВИЗИОННОЙ ПОДСТАВКИ</u>	- 22 -
<u>В СЛУЧАЕ НЕИСПРАВНОСТЕЙ</u>	- 23 -
<u>СОВЕТЫ ПО УХОДУ</u>	- 24 -
<u>ТЕХНИЧЕСКИЕ ХАРАКТЕРИСТИКИ</u>	- 24 -
<u>Рекомендации</u>	- 26 -

ВВЕДЕНИЕ

Необходимо прочитать соответствующие инструкции данного руководства до начала первого использования устройства, даже если вы знакомы с использованием электронных устройств. Обратите особое внимание на главу МЕРЫ БЕЗОПАСНОСТИ И ПРЕДОСТОРОЖНОСТИ. Сохраните руководство для использования в будущем. При продаже или дарении устройства прилагайте это руководство для использования. Благодарим за выбор этого продукта. Данная инструкция поможет правильно управлять работой телевизора. Перед началом использования телевизора внимательно прочтите инструкцию. Сохраните эту инструкцию в надежном месте для использования в будущем.

МЕРЫ БЕЗОПАСНОСТИ И ПРЕДОСТОРОЖНОСТИ

1. Установка

При установке рекомендуется использовать настольную подставку. При этом установите телевизор на ровной поверхности. В целях обеспечения надежной вентиляции и предотвращения падения его при возникновении нестандартных ситуаций (например, землетрясение) оставьте как минимум по 10...15 см свободного пространства вокруг телевизора и не ставьте на верхнюю его панель никаких предметов.

В случае крепления телевизора на стене или потолке, пожалуйста, используйте специальные крепления, предназначенные для этой модели (в комплект не входят).

Не рекомендуется устанавливать телевизор:

- в тесно заставленных местах,
- в местах подверженных прямым солнечным лучам и высокой температуре (возле нагревателей и т. п.),
- в местах подверженных увлажнению и запыленности,
- а также в непосредственной близости от приборов, создающих сильные магнитные и электрические поля.

В случае необходимости перемещения телевизора рекомендуется делать это, как минимум двоим людям. При этом необходимо быть осторожным и внимательным, и особенно следить за тем, чтобы не ударить телевизор о какие-нибудь предметы и не повредить поверхность телевизора.

2. Вентиляция

Все отверстия и прорезы в корпусе этого телевизора предназначены для обеспечения надлежащего его охлаждения методом вентиляции. Поэтому никогда не устанавливайте телевизор в местах с недостаточной вентиляцией и для предотвращения перегрева телевизора ни в коем случае не закрывайте эти отверстия.

3. Вода и влажность

Не эксплуатируйте телевизор в местах с повышенным уровнем влаги (особенно в ванных комнатах, вблизи раковины на кухне, рядом со стиральной машиной) и старайтесь не ставить емкости с водой или другими жидкостями на телевизор или в непосредственной близости от него. Не допускайте попадания воды на телевизор и в отверстия в корпусе телевизора, и ни в коем случае не эксплуатируйте его под дождем.

В случае попадания воды в отверстия в корпусе телевизора рекомендуется немедленно отключить его от сети переменного тока, т. е. отсоединить шнур питания от розетки сети переменного тока, и вызвать мастера по обслуживанию.

4. Посторонние предметы

Не допускайте попадания посторонних предметов в отверстия в корпусе телевизора.

В случае попадания посторонних предметов в отверстия в корпусе телевизора рекомендуется немедленно отключить его от сети переменного тока, т. е. отсоединить шнур питания от розетки сети переменного тока, и вызвать мастера по обслуживанию.

5. Источник питания

Этот телевизор работает только от сети переменного тока 220 В и частотой 50 Гц (100-240 В, 50-60 Гц). Не рекомендуется подключать этот телевизор к источникам напряжения со значениями напряжения и частоты, которые отличаются от указанных.

Также не рекомендуется подключать к одной розетке и / или к одному шнуру (общему удлинителю) несколько устройств одновременно, т. к. в таких случаях возможна перегрузка, что может привести к возгоранию этой розетки и / или использованного шнура (общего удлинителя).

6. Шнур питания

Шнур питания телевизора должен быть проложен таким образом, чтобы не допустить его защемление другими предметами (например, самим телевизором). Помните, что повреждение шнура питания и вилки может быть причиной пожара и удара электрическим током.

Особое внимание уделите также месту соединения шнура с вилкой, розетке сети переменного тока и месту выхода шнура из телевизора.

7. Молния

Во время грозы всегда отключайте телевизор от сети переменного тока (при этом рекомендуется не только выключить кнопку "Питание", но и отсоединить шнур питания от розетки сети переменного тока), а также отсоедините от телевизора антенну.

8. Длительное отсутствие

Перед тем, как уехать из дома на длительное время всегда отключайте телевизор от сети переменного тока. При этом рекомендуется не только выключить кнопку "Питание", но и отсоединить шнур питания от розетки сети переменного тока.

9. Жидкокристаллическая панель

Вместо устаревшей технологии использования ЭЛТ для отображения информации в телевизоре используется жидкокристаллическая панель. Если так случилось, что поверхность повреждена, будьте очень осторожны и не дотрагивайтесь до поверхности, т. к. можете пораниться.

10. Режим ожидания

При выключении этого телевизора при помощи пульта ДУ телевизор переводится в состояние "ожидания". При этом в нем все еще действует слабый ток. Поэтому в целях дополнительной безопасности и экономии электроэнергии рекомендуется всегда отключать телевизор от сети переменного тока, т. е. отсоединить шнур питания от розетки сети переменного тока (например, на ночь перед сном).

11. Чистка

Перед чисткой всегда отключайте телевизор от сети переменного тока, т. е. отсоедините шнур питания от розетки сети переменного тока. При чистке не используйте жидкие чистящие средства и аэрозоли. Чистку производите мягкой, чистой и слегка влажной тканью.

12. Неисправности и замена деталей

В случае обнаружения каких-либо неисправностей (неполадок, дефектов, и пр. как-то дым, странные звуки или запахи, и т. п.) в телевизоре рекомендуется немедленно отключить его от сети переменного тока, т. е. отсоединить шнур питания от розетки сети переменного тока, и вызвать мастера по обслуживанию.

Ни в коем случае не пытайтесь самостоятельно ремонтировать или снимать заднюю крышку телевизора, это может привести к поражению электрическим током и др.

В случае необходимости произвести замену некоторых деталей телевизора убедитесь в том, что специалист производящий замену, использует детали аналогичные заменяемым или имеющие те же характеристики. Неквалифицированная замена деталей телевизора может привести к возгоранию, поражению электрическим током и др.

13. Обслуживание



Обслуживание телевизора должны производить только квалифицированные специалисты. Ни в коем случае не пытайтесь самостоятельно ремонтировать или снимать заднюю крышку телевизора, это может привести к поражению электрическим током и др.

14. Многократное включение/выключение

В целях увеличения срока службы телевизор не рекомендуется многократно повторять шаг включения/выключения телевизора.

УПАКОВКА

Упаковочный материал и приспособления изготовлены из материала, который может использоваться для дальнейшей переработки. Не разрешайте детям играть с упаковочным материалом.

	ВНИМАНИЕ ОПАСНОСТЬ ПОРАЖЕНИЯ ЭЛЕКТРИЧЕСКИМ ТОКОМ	
	Символ молнии со стрелкой на конце, ограниченный равносторонним треугольником, предназначен для предупреждения пользователей о наличии неизолированных частей и деталей, которые могут представлять опасность поражения электрическим током.	
	Восклицательный знак, ограниченный равносторонним треугольником, предназначен для предупреждения пользователей о наличии специальных и важных инструкций по регулировке и обслуживанию аппарата.	

ПРЕДЛАГАЕМЫЕ ВОЗМОЖНОСТИ И ФУНКЦИИ

- **32-дюймовый жидкокристаллические телевизоры с управлением от пульта ДУ и LED подсветкой**
- **Возможность использования в качестве компьютерного монитора**
- **Быстрое время отклика**
- **Предустановленные режимы изображения**
- **Предустановленные режимы звучания**
- **Автоматическая и ручная настройка программ (ручная настройка программ в обоих направлениях)**
- **Таймер сна**
- **Расширенная система входов / выходов (HDMI, VGA, компонентный видео вход YPbPr, AV вход, SCART, вход для подключения наушников, USB, TV(RF))**
- **Поддержка интерфейса USB. Возможность просмотра изображений, прослушивания MP3 аудио файлов и видео файлов**
- **Удобное и легкое управление телевизором через систему экранного меню**
- **Мультисистемность (PAL+ SECAM или PAL+ NTSC)**
- **200 каналов**
- **Непосредственный выбор программы**
- **Переключение между двумя последними программами одним нажатием кнопки ПДУ**
- **Полное заглушения звука одним нажатием кнопки ПДУ**
- **Телетекст**
- **Источник питания 100 - 240 В / 50 - 60 Гц**

КОМПЛЕКТАЦИЯ

- **LED телевизор**
- **Пульт дистанционного управления (ПДУ)**
- **Батарейки для ПДУ (2 шт.)**
- **Настольная подставка**
- **Настенное крепление (опция)**
- **AV кабели**
- **Инструкция по эксплуатации и гарантийный талон**

ПЕРЕД ВКЛЮЧЕНИЕМ ТЕЛЕВИЗОРА

• **ИСПОЛЬЗОВАНИЕ ПУЛЬТА ДИСТАНЦИОННОГО УПРАВЛЕНИЯ (ПДУ)**

Направьте ПДУ в сторону телевизора туда, где установлен датчик (сенсор) дистанционного управления. При этом предметы, находящиеся между пультом и ТВ могут препятствовать передаче сигнала.

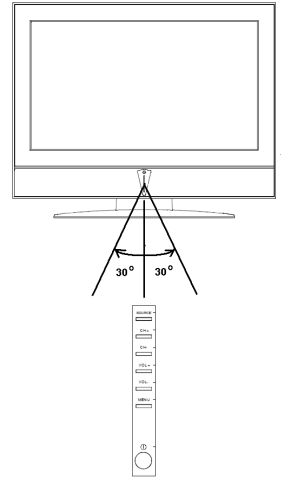

Предостережения

- Не бейте и не наносите удары при помощи ПДУ.
- Не разливайте на ПДУ жидкости и не мочите его.
- Не держите ПДУ в местах повышенной влаги.
- Не держите ПДУ под прямыми солнечными лучами. Это может привести к его поломке.
- ПДУ может работать некорректно из-за прямого попадания на датчик (сенсор) дистанционного управления на ТВ солнечных лучей или яркого освещения. В этом случае измените угол освещения, поверните телевизор или поднесите ПДУ ближе к сенсору на ТВ.

• **ЭЛЕМЕНТЫ ПИТАНИЯ (БАТАРЕЙКИ) ДЛЯ ПДУ**

Если ПДУ не работает, необходимо поменять батарейки в нем.

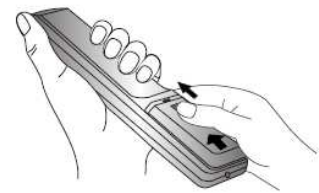
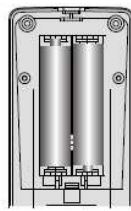
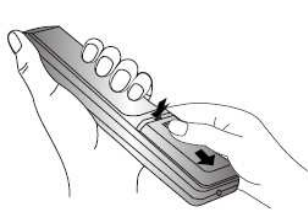

1. Откройте крышку ПДУ (сдвигайте, нажимая).
2. Вставьте 2 батарейки типа AAA («+» к «+», а «-» к «-»).
3. Задвиньте крышку ПДУ.

Меры предосторожности

Неправильное или неаккуратное использование батареек может привести к тому, что из них потекут химические вещества. Во избежание этого и других нежелательных последствий соблюдайте следующие инструкции.

- Вставляйте батарейки соответствуя их полям («+» к «+», а «-» к «-»).
- Используйте батарейки только одного типа.
- Не используйте и не совмещайте старые (отработанные или наполовину отработанные) и новые батарейки. Совмещение может привести к быстрому изнашиванию новых батареек, а старые могут «потечь».
- Вынимайте батарейки из пульта сразу после того, как они перестали работать. «Течь» батареек может образовать шероховатый налет на внутренних стенках пульта ДУ. Если это все-таки произошло, поскорей вытрите налет.
- Первая пара батареек, идущая в комплекте с продуктом может проработать немного меньше, чем ожидается, так как батарейки, прежде чем попасть к конечному потребителю, предварительно хранились какое-то время, при не всегда благоприятных условиях, на складах и торговых площадях.
- Если ПДУ не используется продолжительное время, лучше вынуть батарейки.



Заменять оба батарейных элемента одновременно



Не совмещать батарейки разных типов (щелочные с угольноцинковыми и т. д.)

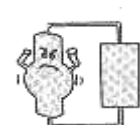

Запрещается подзаряжать

• ПОДКЛЮЧЕНИЕ АНТЕННЫ

Установите телевизор в той комнате, где свет не будет прямо попадать на экран. Полная темнота или отражение (отсвечивание) на экране может привести к нежелательному зрительному напряжению. При просмотре рекомендуется использовать освещение средней яркости, не направленное прямо на экран ТВ.

Для получения оптимального качества изображения и звука необходимы внешняя антенна (локальная или общая унифицированная), соответствующий кабель (коаксиальный с сопротивлением 75 Ом) и соответствующий терминальный штепсель.

Рекомендуется аккуратно подключить ТВ кабель (антенну) к разъему для подключения антенны на задней панели телевизора.

Схема подключения

F-коннектор

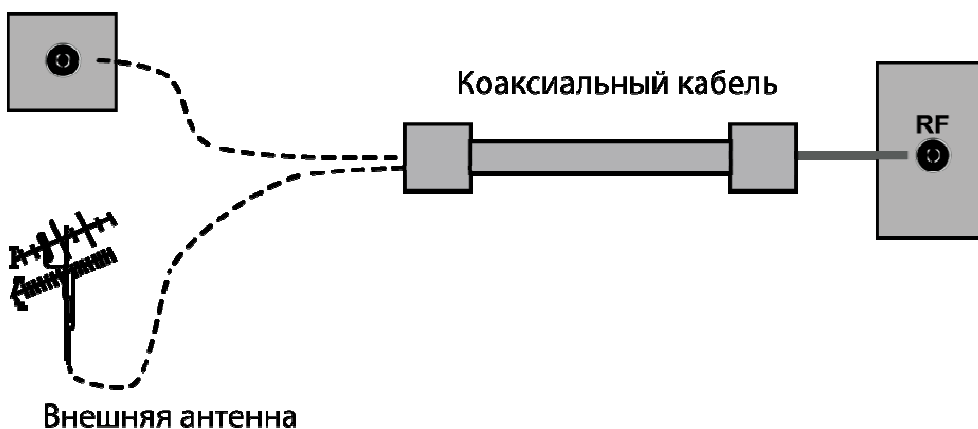

После подключения включите питание телевизора. Нажмите кнопку **SOURCE** и выберите режим **ATV** или **DVT**.

Примечания

- Если используется унифицированная антенная система, Вам может понадобиться соответствующий кабель и штепсель для соединения стенной антенной розетки с телевизионным приемником.
- Всегда выключайте телевизор перед подключением антенны.
- Как уже отмечалось, рекомендуется использовать коаксиальный кабель с сопротивлением 75 Ом. При этом использование такого коаксиального кабеля с сопротивлением 75 Ом предотвращает возникновение возможных помех и нежелательных волн. В случае использования других кабелей (например, с сопротивлением 300 Ом) при подключении антенны рекомендуется использовать специальный трансформатор.
- В случае использования внешней локальной антенны, во избежание возможных аварий (например, в случае обвала антенны) настоятельно рекомендуется устанавливать антенну вдали от транспортных магистралей, трамвайных линий, высоковольтных линий, и т. д. Также помните, что оголенные участки кабеля в воздухе могут окислиться и стать причиной некачественного приема телевизионного сигнала.
- В местах со слабым уровнем телевизионного сигнала рекомендуется использовать специальные усилители.
- Во время грозы, как уже отмечалось, помимо отключения телевизора от сети переменного тока рекомендуется также всегда отключать антенну от телевизора.

• ПОДКЛЮЧЕНИЕ К СЕТИ ПЕРЕМЕННОГО ТОКА

Этот телевизор работает только от сети переменного тока 100-240 В и частотой 50/60 Гц. Не рекомендуется подключать этот телевизор к источникам напряжения со значениями напряжения и частоты, которые отличаются от указанных. Для подключения к сети переменного тока вставьте провод питания в телевизор, а затем вставьте вилку провода питания в розетку.

После распаковки перед подсоединением к сети переменного тока дайте телевизору нагреться (охладиться) до комнатной температуры.

Примечание

Всегда отсоединяйте провод питания от розетки, если продукт не используется длительное время.

ОСНОВНОЕ УСТРОЙСТВО. КНОПКИ, ИНДИКАТОРЫ, РАЗЪЕМЫ, ВХОДЫ, ПДУ

• **ВИД СПЕРЕДИ**

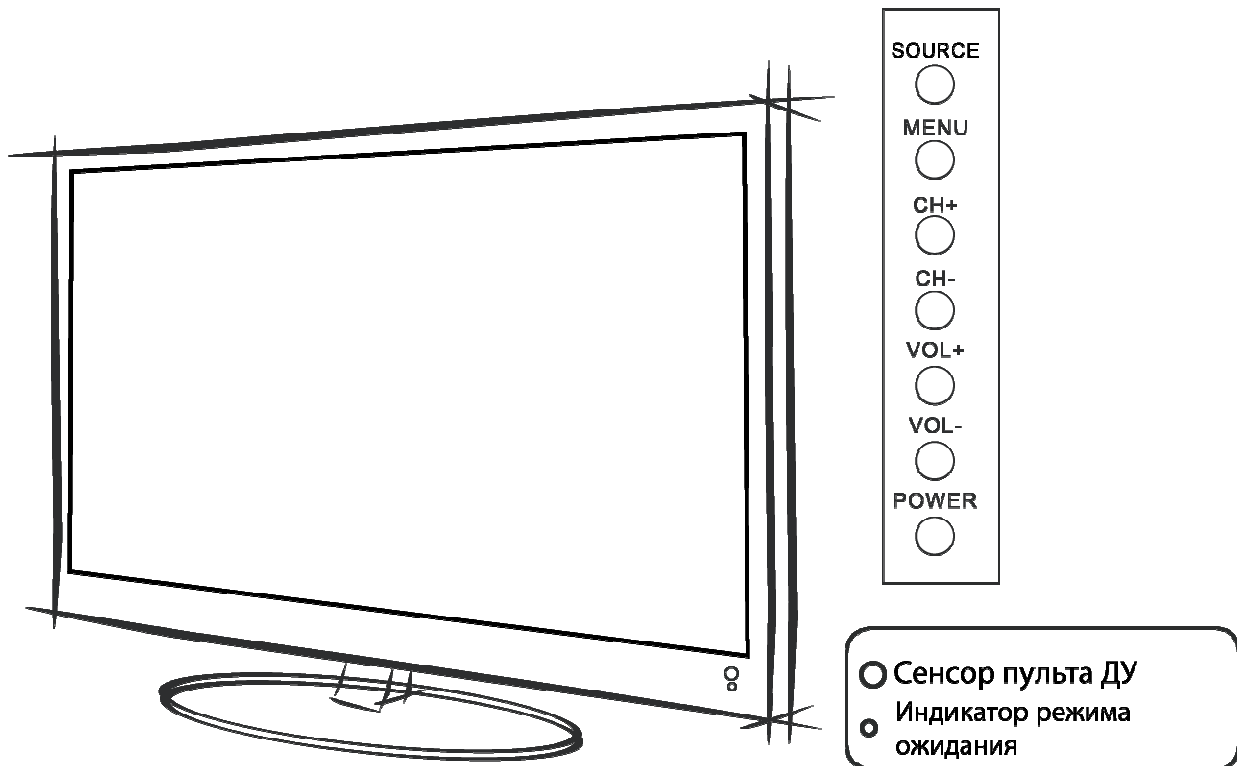

1. **SOURCE:** Отображение списка источников входящего сигнала.*
2. **MENU:** Отображение главного OSD меню.
3. **CH+:** Смена каналов (вверх).
4. **CH-:** Смена каналов (вниз).
5. **VOL+:** Увеличение громкости.
6. **VOL -:** Уменьшение громкости.
7. **POWER:** Для включения/выключения телевизора.
8. **Сенсор пульта ДУ.**
9. **Индикатор режима ожидания:** Когда ТВ в рабочем состоянии, индикатор горит зеленым, когда в режиме «ожидание» - красным.

* Нажмите кнопку **SOURCE**. Используйте кнопки ▲ / ▼ на ПДУ для выбора источника входящего сигнала. Нажмите ОК (ENTER) для подтверждения выбора.

Примечание: перед выбором источника сигнала убедитесь, что выполнены все подключения.

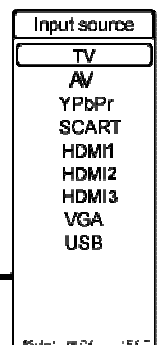

• **ВИД СЗАДИ**

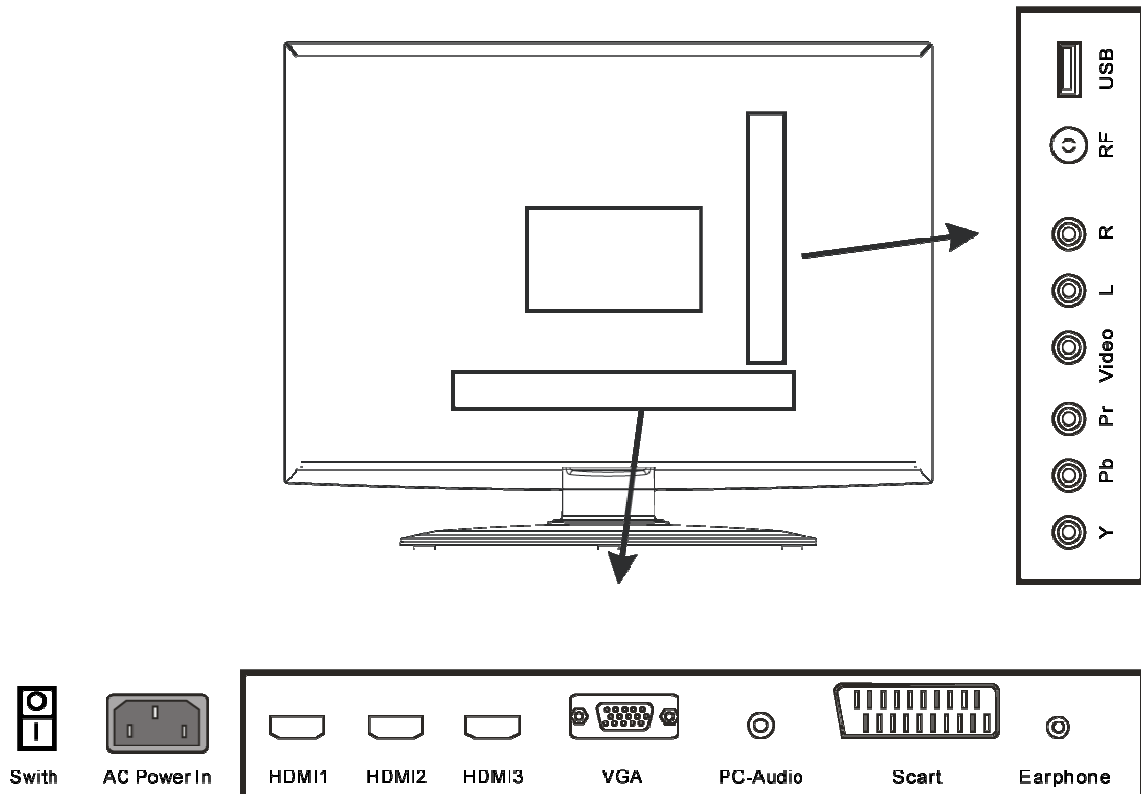

1. **SWITCH**: включение/выключение питания телевизора.
2. **AC Power IN**: разъем для подключения кабеля питания.
3. **HDMI** входы: входы HDMI предназначены для подключения устройства, оснащенного разъемом HDMI. На Вашем телевизоре могут отображаться изображения высокой четкости, полученные от таких устройств, как спутниковый ресивер высокой четкости или DVD-плеер/BlueRay-плеер.
4. **VGA** вход: предназначен для подключения персонального компьютера к телевизору. Подключите кабель D-SUB между входом VGA на телевизоре и VGA выходе на компьютере.
5. **PC-Audio** вход: подключите кабель PC-Audio между входом PC Audio на телевизоре и аудио выходом на компьютере, чтобы активировать передачу звука.
6. **SCART**: соедините кабелем гнездо SCART на телевизоре и гнездо SCART внешнего устройства (например, декодера, видеомагнитофона или DVD-плеера).
7. **Earphone**: разъем для подключения наушников.
8. **YPbPr**: Используются для подключения компонентного видео. Вы можете подключить разъемы компонентного видео и аудио к устройству, оснащеному компонентным выходом. Подключите компонентные видеокабели между компонентными видеовходами на телевизоре и компонентными видеовыходами на устройстве. При подключении убедитесь, что буквы на телевизоре, "Y", "Pb", "Pr" соответствуют разъемам устройства.
9. **Video**: используются для подключения видео кабеля к видео выходу на DVD-плеере.
10. **L/R**: используются для подключения аудио кабеля к аудио выходу на DVD-плеере.
11. **RF** вход: предназначен для подключения антенны или кабеля.
12. **USB** разъем: предназначен для подключения USB носителей информации.

• ПУЛЬТ ДИСТАНЦИОННОГО УПРАВЛЕНИЯ (ПДУ)

1. POWER: включение/выключение телевизора.
2. MUTE : отключение звука.
3. AUTO: автоматическая настройка (PC-RGB режим).
4. P.MODE: выбор режима изображения.
5. S.MODE: выбор режима звучания.
6. DISPLAY: нажмите для отображения на экране информации о текущем режиме.
7. NICAM: нажмите для выбора режимов NICAM;
AUDIO: выбор аудио.
8. Цифровые кнопки (0-9)
9. -/--: нажмите для ввода многозначного номера канала, например 21 и т.д.
10. : в режиме ATV/DTV используется для быстрого перехода между текущим каналом и последним из просмотренных.
11. TV MENU: нажмите для входа/выхода из меню настроек
12. EXIT: нажмите для выхода из экранного меню.
13. MEDIA: нажмите для отображения меню МЕДИА.
14. SOURCE: нажмите для входа в меню выбора источника входящего сигнала. Используйте кнопки ▲/▼ или нажимайте SOURCE несколько раз для выбора нужного режима. Нажмите ОК (ENTER) для подтверждения выбора.
15. Навигационные кнопки: нажимайте для выбора опций меню или параметров настройки.
16. ENTER: нажмите для подтверждения выбора в меню настроек.
17. CH +/- : переключение каналов вверх/вниз.
18. VOL +/-: увеличение/уменьшение уровня громкости звука.
19. TEXT/ : в режиме ТВ – включение/выключение режима ТЕЛТЕКСТ; в режиме МЕДИА – ускоренное воспроизведение назад.
20. HOLD/ : в режиме ТВ – включение/выключение отображения текущей страницы; в режиме МЕДИА – быстрое воспроизведение вперед.
21. INDEX/ : В режиме ТЕЛТЕКСТ– вызов классификационной страницы; в режиме МЕДИА – пропуск назад.
22. SIZE/ : В режиме ТЕЛТЕКСТ– изменение размера дисплея; в режиме МЕДИА – пропуск вперед.
23. : в режиме МЕДИА – нажмите для паузы/возобновления воспроизведения.
24. SUBPAGE/ : В режиме ТЕЛТЕКСТ– доступ к субстраницам; в режиме МЕДИА – остановка воспроизведения.
25. ZOOM/REVEAL: ZOOM – изменение размера дисплея; REVEAL – просмотр скрытой информации в режиме ТЕЛТЕКСТ.
26. SLEEP: нажимайте для настройки времени перехода телевизора в спящий режим.
27. FAV: отображение меню FAV.
28. FAV-: отображение выбранных избранных программ по убыванию.
29. FAV+: отображение выбранных избранных программ по возрастанию.
30. SUBTITLE: нажмите для выбора субтитров в режиме DTV.
- 31 - 34.: Цветные кнопки - кнопки быстрого доступа в режиме ТЕЛТЕКСТ.

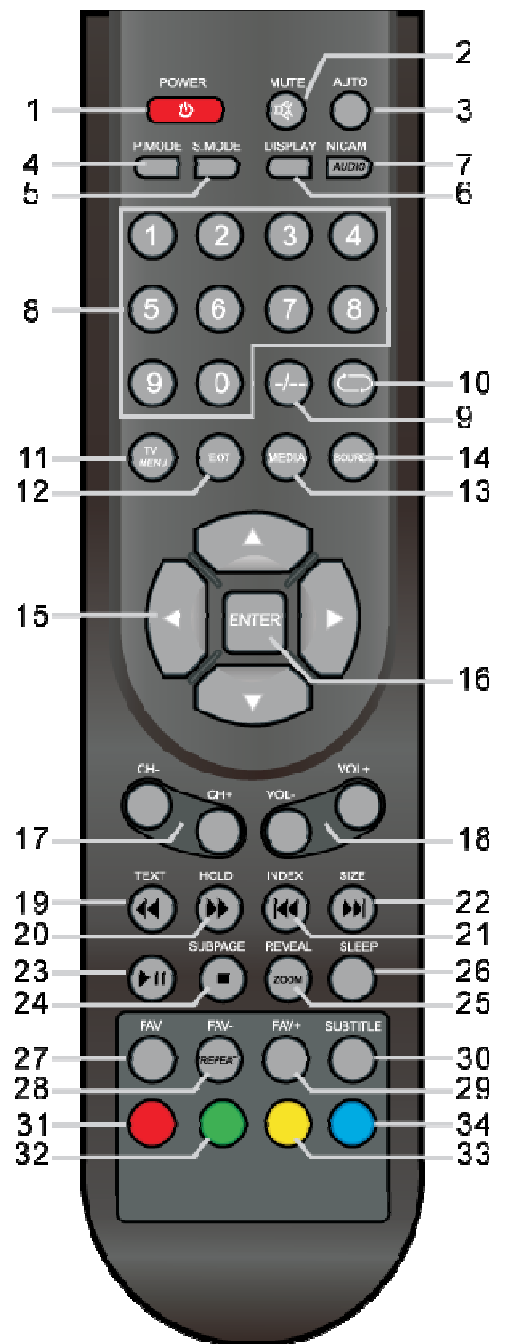

ПОДКЛЮЧЕНИЕ ВНЕШНИХ УСТРОЙСТВ

Меры предосторожности:

- Перед подключением тщательно проверьте все штекеры кабелей и проводов на соответствие имеющимся входам в телевизоре и их типу.
- Потеря каких-либо соединяющих кабелей и проводов может привести к некачественной картинке изображения или проблемам с цветом. Убедитесь, что все провода и кабели надежно и безопасно вставлены в соответствующие входы.
- С возникающими вопросами обращайтесь к данной инструкции. Не пытайтесь разобраться самостоятельно.
- При подключении телевизора и других устройств к нему делайте это, не включая питание, во избежание различных травм.

• ПОДКЛЮЧЕНИЕ ЧЕРЕЗ AV ВХОД

Подсоедините S-Video кабель одним концом к аудио/видео выходу на DVD, а другим – к аудио/видео входу на телевизоре так, как показано на рисунке ниже. Примечание: Убедитесь, что цвета подключенных концов кабеля совпадают.

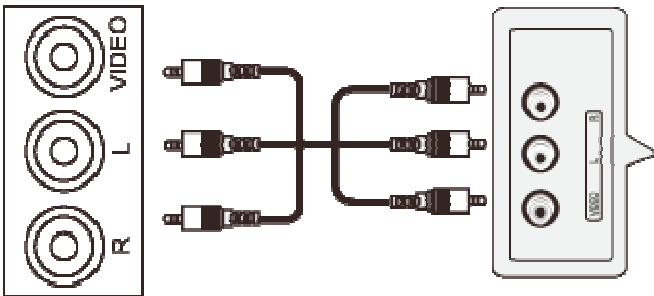

Настройка подключения:

1. После подключения включите питание телевизора и внешнего устройства.
2. Нажмите SOURCE для входа в меню смены входящего сигнала.
3. Используя кнопки курсора, выберите режим подключения AV и нажмите кнопку ENTER для подтверждения.

• ПОДКЛЮЧЕНИЕ ЧЕРЕЗ КОМПОНЕНТНЫЕ ВХОДЫ YPbPr

Подсоедините кабели Видео (YPbPr) и Аудио одним концом к Видео (YPbPr) и Аудио выходам, расположенным на DVD или видеоплеере, а другим – к Видео (YPbPr) и Аудио входам, расположенным на телевизоре так, как показано на рисунке.

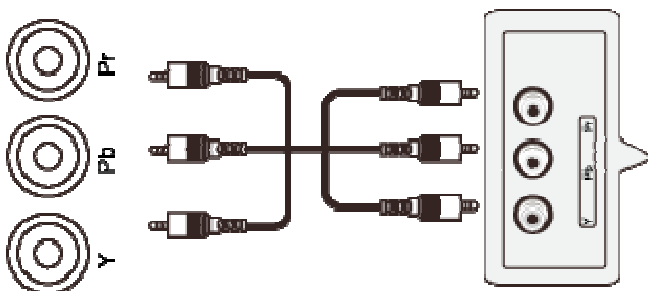

Настройка подключения:

1. После подключения включите питание телевизора и внешнего устройства.
2. Нажмите SOURCE для входа в меню смены входящего сигнала.
3. Используя кнопки курсора, выберите режим подключения YPbPr и нажмите кнопку ENTER для подтверждения.

- **ПОДКЛЮЧЕНИЕ ЧЕРЕЗ SCART**

Соедините кабелем гнездо SCART на телевизоре и гнездо SCART внешнего устройства (например, декодера, видеомagniтофона или DVD-плеера).

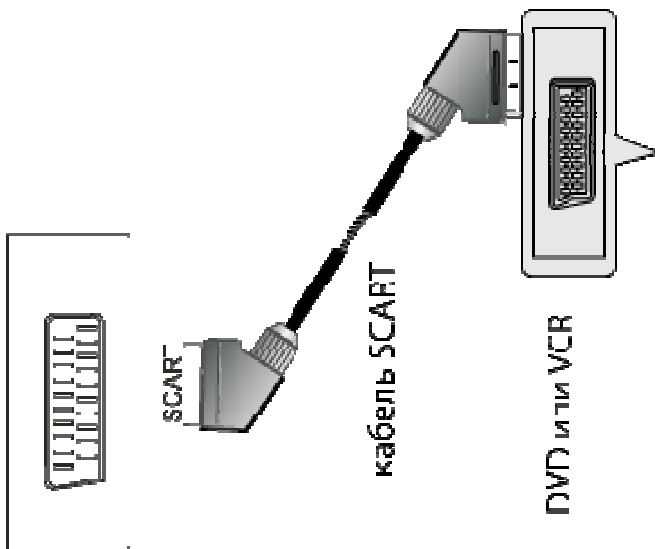

Настройка подключения:

1. После подключения включите питание телевизора и внешнего устройства.
2. Нажмите SOURCE для входа в меню смены входящего сигнала.
3. Используя кнопки курсора, выберите режим подключения SCART и нажмите кнопку ENTER для подтверждения.

- **ПОДКЛЮЧЕНИЕ ЧЕРЕЗ ИНТЕРФЕЙС HDMI**

Подсоедините кабель HDMI одним концом к интерфейсу HDMI на внешнем устройстве, а другим – к интерфейсу HDMI на телевизоре так, как показано на рисунке (см. ниже).

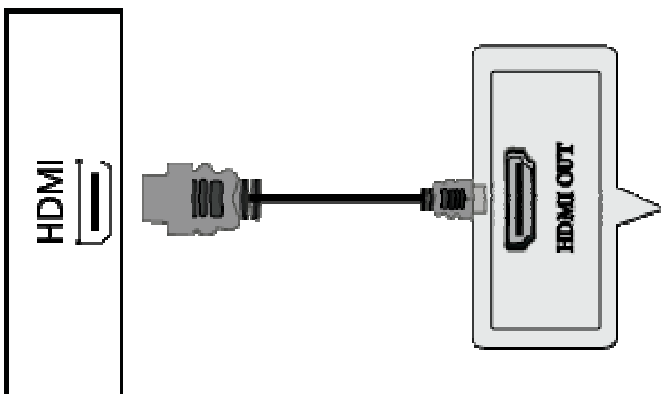

Настройка подключения:

1. После подключения включите питание телевизора и внешнего устройства.
2. Нажмите SOURCE для входа в меню смены входящего сигнала.
3. Используя кнопки курсора, выберите режим подключения HDMI и нажмите кнопку ENTER для подтверждения.

• ПОДКЛЮЧЕНИЕ ЧЕРЕЗ VGA

Для подключения подсоедините кабель VGA одним концом к VGA выходу на Вашем компьютере, а другим – к VGA входу на телевизоре.

Подключите кабель PC-Audio между входом PC Audio на телевизоре и аудио выходом на компьютере, чтобы активировать передачу звука.

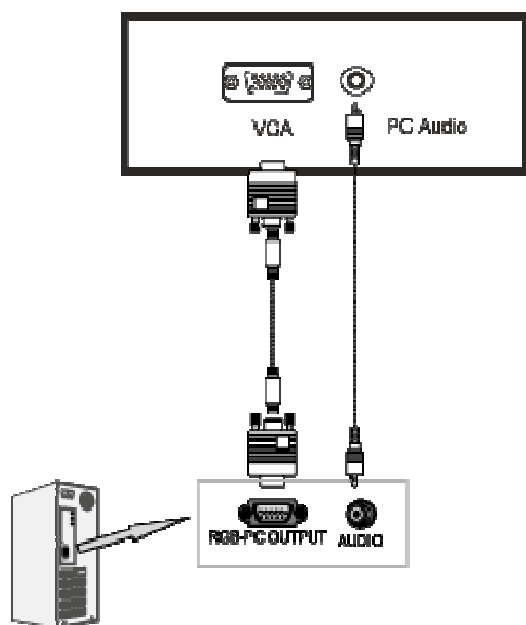

Настройка подключения:

4. После подключения включите питание телевизора и внешнего устройства.
5. Нажмите SOURCE для входа в меню смены входящего сигнала.
6. Используя кнопки курсора, выберите режим подключения VGA и нажмите кнопку ENTER для подтверждения.

ЭКСПЛУАТАЦИЯ ТЕЛЕВИЗОРА

• ВКЛЮЧЕНИЕ И ВЫКЛЮЧЕНИЕ

ВКЛЮЧЕНИЕ

Подключите телевизор к сети переменного тока с помощью кабеля питания.

Включите кнопку питания POWER на телевизоре, затем на ПДУ нажмите кнопку POWER. Телевизор будет включен.

ВЫКЛЮЧЕНИЕ

Когда телевизор работает, нажмите POWER на ПДУ для выключения. Устройство перейдет в режим «Ожидания».

Для полного отключения питания телевизора нажмите кнопку питания POWER на самом телевизоре.

Примечание

Для включения/выключения телевизора можно так же использовать кнопку **POWER**, расположенную непосредственно на панели телевизора.

- **КАНАЛЫ**

ИСПОЛЬЗОВАНИЕ КНОПОК СМЕНЫ КАНАЛОВ

Вы можете использовать кнопки CH +/- для смены каналов. Устройство будет показывать каналы в той очередности, в которой они были сохранены.

- **ЗВУК**

ИСПОЛЬЗОВАНИЕ КНОПОК ГРОМКОСТИ (VOL- и VOL+)



Нажмите VOL- / VOL+ для уменьшения / увеличения громкости звучания.

КНОПКА MUTE

При помощи данной кнопки Вы можете полностью отключить звук телевизора. При повторном нажатии звук возобновится.

- **ВЫБОР ИСТОЧНИКА ВХОДЯЩЕГО СИГНАЛА**



С помощью кнопки SOURCE выберете сигнал подключения дополнительных устройств:

1. Нажмите SOURCE для входа в меню смены входящего сигнала.
2. Используя кнопки  / , выберите режим подключения необходимого устройства.
3. Для подтверждения выбора нажмите ENTER.

Меню НАСТРОЙКА КАНАЛОВ (CHANNEL)



Нажмите кнопку MENU для входа в главное меню.

Нажимайте  /  для выбора меню настройки каналов CHANNEL.

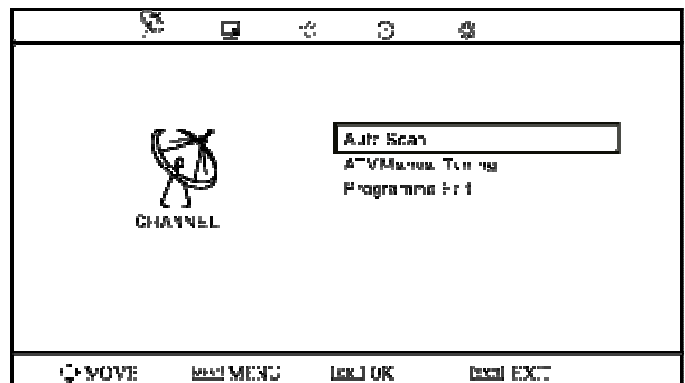
1. Нажимайте  /  для выбора параметра, который Вы хотите настроить.
2. Нажимайте ENTER для входа в настройку выбранного параметра.
3. Выполните настройку выбранного параметра..
4. После завершения настроек нажмите MENU для сохранения настроек и возврата в предыдущее меню.



Автоматический поиск (Auto Tuning)

Нажимайте  /  для выбора параметра Автоматический поиск (Auto Tuning). Далее нажмите ENTER для начала автоматического поиска. Для прекращения поиска нажмите MENU или EXIT.

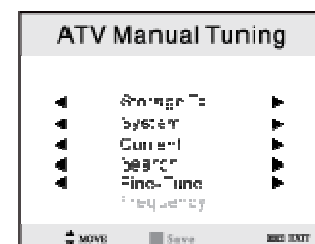
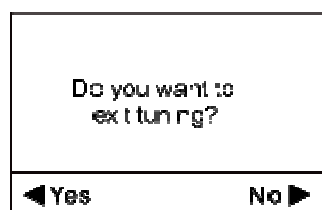
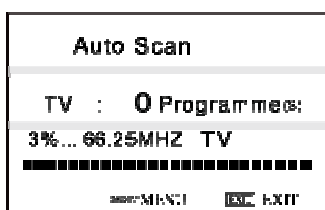

Меню ИЗОБРАЖЕНИЕ (Picture)

Нажмите кнопку MENU для входа в главное меню.

Нажимайте ◀/▶ для выбора меню настройки изображения PICTURE.

1. Нажимайте ▼/▲ для выбора параметра, который Вы хотите настроить.
2. Нажимайте ENTER для входа в настройку выбранного параметра.
3. Выполните настройку выбранного параметра..
4. После завершения настроек нажмите MENU для сохранения настроек и возврата в предыдущее меню.

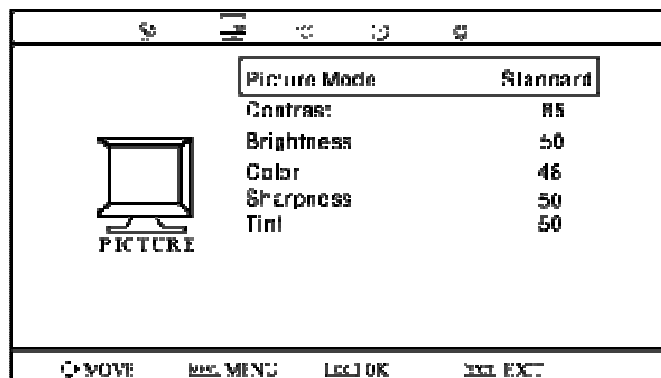

Режим изображения (Picture Mode)

Нажимайте ▼/▲ для выбора параметра Режим изображения. Нажмите ENTER для входа в подменю. Нажимайте ◀/▶ для выбора нужного режима: динамический, стандарт, мягкий, пользовательский.

В пользовательском режиме Вы можете вручную настроить следующие параметры: контраст, яркость, цветность, резкость.

Примечание: для непосредственного выбора режима изображения нажимайте кнопку P.Mode на ПДУ.

Контраст (Contrast)

Нажимайте ▼/▲ для выбора параметра Контраст. Нажмите ENTER для входа в подменю. Нажимайте ◀/▶ для настройки выбранного параметра.

Яркость (Brightness)

Нажимайте ▼/▲ для выбора параметра Яркость. Нажмите ENTER для входа в подменю. Нажимайте ◀/▶ для настройки выбранного параметра.

Цветность (Color)

Нажимайте ▼/▲ для выбора параметра Цветность. Нажмите ENTER для входа в подменю. Нажимайте ◀/▶ для настройки выбранного параметра.

Резкость (Sharpness)

Нажимайте ▼/▲ для выбора параметра Резкость. Нажмите ENTER для входа в подменю. Нажимайте ◀/▶ для настройки выбранного параметра.

Оттенок (Tint)

Нажимайте ▼/▲ для выбора параметра Оттенок. Нажмите ENTER для входа в подменю. Нажимайте ◀/▶ для настройки выбранного параметра.

Примечание: данный параметр доступен, если выбрана система цветности NTSC.

Меню АУДИО (Sound)

Нажмите кнопку MENU для входа в главное меню. Нажимайте ◀/▶ для выбора меню настроек аудио SOUND.

1. Нажимайте ▼/▲ для выбора параметра, который Вы хотите настроить.
2. Нажимайте ◀/▶ для настройки выбранного параметра.
3. После завершения настроек нажмите MENU для сохранения настроек и возврата в предыдущее меню.

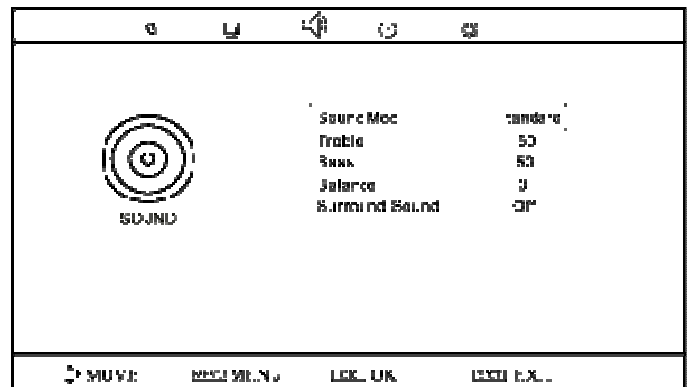

Режим звука (Sound mode)

Нажимайте ▼/▲ для выбора параметра Режим звука. Нажмите ENTER для входа в подменю. Нажимайте ◀/▶ для выбора нужного режима (Standart (стандарт), Music (музыка), Movie (кино), Sports (спорт), User (пользовательский)).

Вы можете изменять уровень басов и ВЧ, находясь в режиме USER.

Примечание: для непосредственного выбора режима звука нажимайте кнопку S.Mode на ПДУ.

Сопрано (высокие частоты) (Treble)

Нажимайте ▼/▲ для выбора параметра Сопрано. Нажмите ENTER для входа в подменю. Нажимайте ◀/▶ для настройки выбранного параметра.

Басы (низкие частоты) (Bass)

Нажимайте ▼/▲ для выбора параметра Басы. Нажмите ENTER для входа в подменю. Нажимайте ◀/▶ для настройки выбранного параметра.

Баланс (Balance)

Нажимайте ▼/▲ для выбора параметра Баланс. Нажмите ENTER для входа в подменю. Нажимайте ◀/▶ для настройки выбранного параметра.

Объемный звук (Surround sound)

Нажимайте ▼/▲ для выбора параметра Объемный звук. Нажмите ENTER для выбора Вкл. или Выкл.

Меню ВРЕМЯ (Time)

Нажмите кнопку MENU для входа в главное меню. Нажимайте ◀/▶ для выбора меню настроек времени TIME.

1. Нажимайте ▼/▲ для выбора параметра, который Вы хотите настроить.
2. Нажимайте ◀/▶ для настройки выбранного параметра.
3. После завершения настроек нажмите MENU для сохранения настроек и

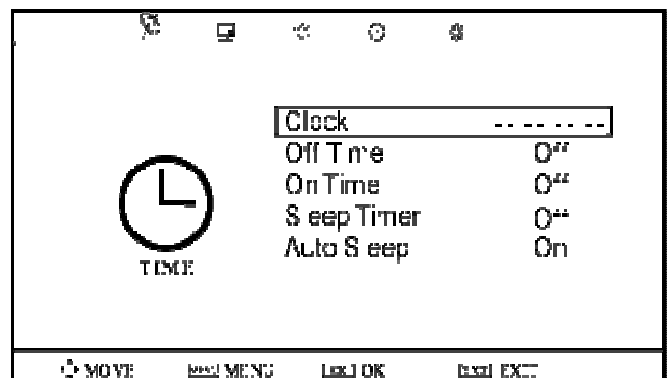

возврата в предыдущее меню.

Часы (Clock)

Нажимайте ▼ / ▲ для выбора параметра Часы (Clock). Нажмите ENTER для входа в подменю. Затем настройте текущее время телевизора.

Таймер выключения (Off Time)

Нажимайте ▼ / ▲ для выбора параметра Таймер выключения. Нажмите ENTER для входа в подменю. Затем настройте время выключения телевизора и его питание выключится в указанное время.

Таймер включения (On Time)

Нажимайте ▼ / ▲ для выбора параметра Таймер включения. Нажмите ENTER для входа в подменю. Затем настройте время включения телевизора и его питание включится в указанное время.

Таймер сна (Sleep Time)

Нажимайте ▼ / ▲ для выбора параметра Таймер сна. Нажимайте ◀ / ▶ для настройки выбранного параметра.

Авто сон (Auto Sleep)

Нажимайте ▼ / ▲ для выбора параметра Авто сон. Нажимайте ◀ / ▶ для настройки выбранного параметра.

Меню ДОПОЛНИТЕЛЬНЫЕ НАСТРОЙКИ (Option)

Нажмите кнопку MENU для входа в главное меню. Нажимайте ◀ / ▶ для выбора меню дополнительных настроек OPTION.

1. Нажимайте ▼ / ▲ для выбора параметра, который Вы хотите настроить.
2. Нажимайте ◀ / ▶ для настройки выбранного параметра.
3. После завершения настроек нажмите MENU для сохранения настроек и возврата в предыдущее меню.

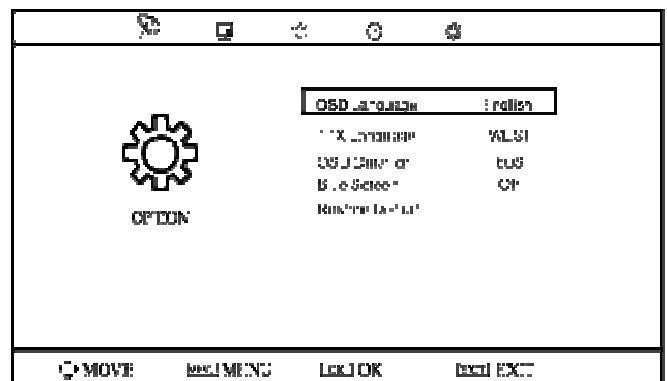

Язык экранного меню (OSD language)

Нажимайте ▼ / ▲ для выбора параметра Язык экранного меню. Нажмите ENTER для входа в подменю. Далее нажимайте ◀ / ▶ для выбора языка.

Язык ТЕЛТЕКСТ (TTX Language)

Нажимайте ▼ / ▲ для выбора параметра Язык ТЕЛТЕКСТ . Нажмите ENTER для входа в подменю. Далее нажимайте ◀ / ▶ для выбора языка.

Время отображения экранного меню (OSD Duration)

Нажимайте $\blacktriangledown / \blacktriangle$ для выбора параметра Время отображения экранного меню. Далее нажимайте $\blacktriangleleft / \blacktriangleright$ для выбора времени отображения.

Синий фон (Blue Screen)

Нажимайте $\blacktriangledown / \blacktriangle$ для выбора параметра Синий фон. Нажимайте $\blacktriangleleft / \blacktriangleright$ для выбора Вкл. или Выкл.

По умолчанию (Reset)

Нажимайте $\blacktriangledown / \blacktriangle$ для выбора параметра По умолчанию. Нажмите ENTER для возврата к заводским настройкам.

Меню НАСТРОЕК ЭКРАНА(SCREEN)

Нажмите кнопку MENU для входа в главное меню.

Нажимайте $\blacktriangleleft / \blacktriangleright$ для выбора меню настроек экрана SCREEN.

Примечание: данное меню доступно в режиме подключения ПК. В данном меню настраиваются параметры экрана монитора ПК.

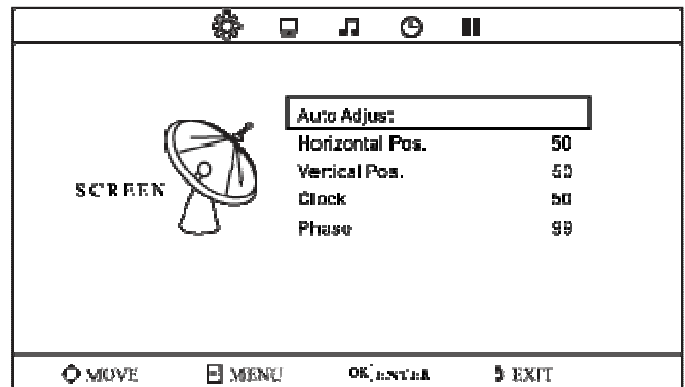

5. Нажимайте $\blacktriangledown / \blacktriangle$ для выбора параметра, который Вы хотите настроить.

6. Нажимайте $\blacktriangleleft / \blacktriangleright$ для настройки выбранного параметра.

7. После завершения настроек нажмите MENU для сохранения настроек и возврата в предыдущее меню.

Автоматическая настройка (Auto Adjust)

Нажимайте $\blacktriangledown / \blacktriangle$ для выбора параметра Автоматическая настройка. Далее нажмите ENTER для автоматической настройки.

Позиция по горизонтали (Horizontal Pos.)

Нажимайте $\blacktriangledown / \blacktriangle$ для выбора параметра Позиция по горизонтали. Нажмите ENTER для входа в подменю. Далее нажимайте $\blacktriangleleft / \blacktriangleright$ для настройки выбранного параметра.

Позиция по вертикали (Vertical Pos.)

Нажимайте $\blacktriangledown / \blacktriangle$ для выбора параметра Позиция по вертикали. Нажмите ENTER для входа в подменю. Далее нажимайте $\blacktriangleleft / \blacktriangleright$ для настройки выбранного параметра.

Clock

Нажимайте $\blacktriangledown / \blacktriangle$ для выбора параметра Clock. Нажмите ENTER для входа в подменю. Далее нажимайте $\blacktriangleleft / \blacktriangleright$ для настройки размера дисплея.

Фаза (Phase)

Нажимайте $\blacktriangledown / \blacktriangle$ для выбора параметра Фаза. Нажмите ENTER для входа в подменю. Далее нажимайте $\blacktriangleleft / \blacktriangleright$ для настройки выбранного параметра.

Примечание:

Шумоподавление в меню ИЗОБРАЖЕНИЕ не активно.

Меню МУЛЬТИМЕДИА (Media)

Примечание:

Перед тем, как пользоваться меню МУЛЬТИМЕДИА, вставьте в телевизор носитель информации USB, а затем выберите источник входящего сигнала **MEDIA** кнопкой **SOURCE**.

1. Нажимайте $\blacktriangledown / \blacktriangle$ для выбора МУЛЬТИМЕДИА (Media) в меню SOURCE.
2. Нажимайте ENTER для входа.
3. Нажимайте $\blacktriangleleft / \blacktriangleright$ для выбора раздела.
4. Нажимайте ENTER для входа.

В меню МУЛЬТИМЕДИА доступны следующие разделы:

Фото (Photo):

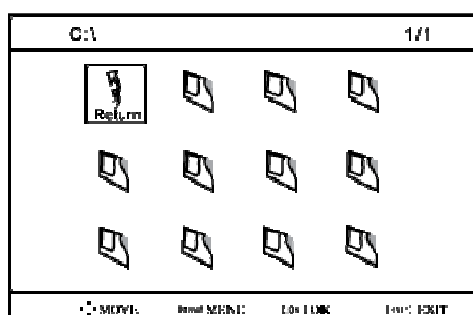
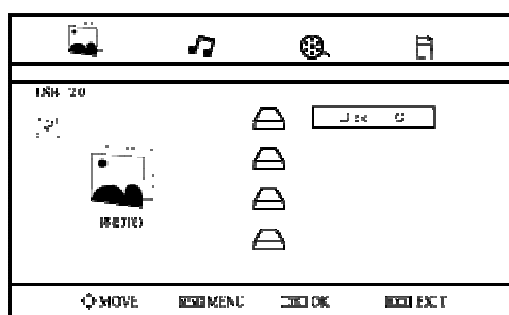

1. Нажимайте $\blacktriangleleft / \blacktriangleright$ для выбора раздела ФОТО. Нажмите ENTER для входа в данный раздел. Нажмите EXIT для выхода.
2. Нажимайте $\blacktriangleleft / \blacktriangleright$ для выбора внешнего диска, на котором находятся изображения (фотографии). Нажмите ENTER для входа.
3. Нажимайте $\blacktriangleleft / \blacktriangleright$ для выбора функции ВОЗВРАТ (Return) для возврата в предыдущее меню.
4. Нажимайте $\blacktriangleleft / \blacktriangleright$ для выбора файла для просмотра. Нажмите ENTER для отображения выбранного изображения.

Музыка (Music):

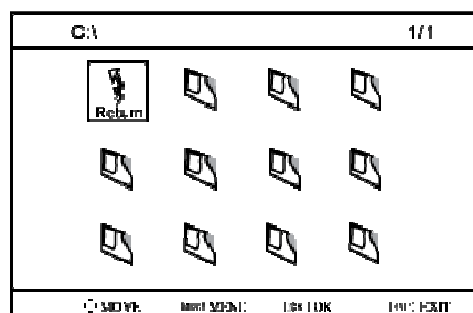
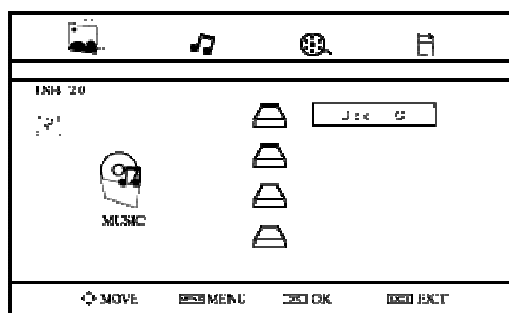

1. Нажимайте $\blacktriangleleft / \blacktriangleright$ для выбора раздела МУЗЫКА. Нажмите ENTER для входа в данный раздел. Нажмите EXIT для выхода.
2. Нажимайте $\blacktriangleleft / \blacktriangleright$ для выбора внешнего диска, на котором находятся аудио файлы. Нажмите ENTER для входа.

3. Нажимайте ◀/▶ для выбора функции ВОЗВРАТ (Return) для возврата в предыдущее меню.
4. Нажимайте ◀/▶ для выбора файла для воспроизведения. Нажмите ENTER для воспроизведения файла.

Видео (Movie):

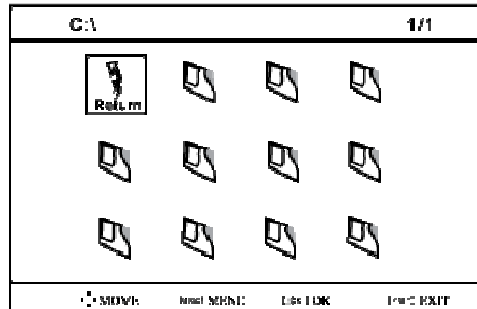
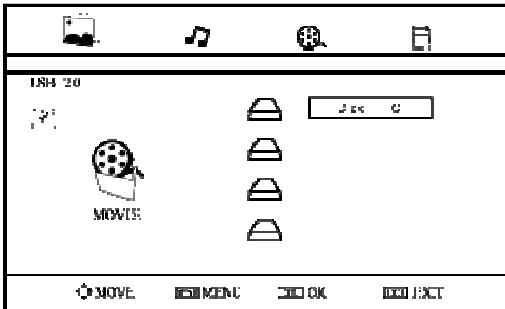

1. Нажимайте ◀/▶ для выбора раздела ВИДЕО. Нажмите ENTER для входа в данный раздел. Нажмите EXIT для выхода.
2. Нажимайте ◀/▶ для выбора внешнего диска, на котором находятся видео файлы. Нажмите ENTER для входа.
3. Нажимайте ◀/▶ для выбора функции ВОЗВРАТ (Return) для возврата в предыдущее меню.
4. Нажимайте ◀/▶ для выбора файла для воспроизведения. Нажмите ENTER для воспроизведения файла.

Текст (Text):

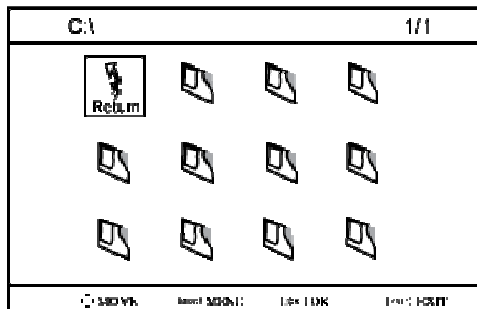
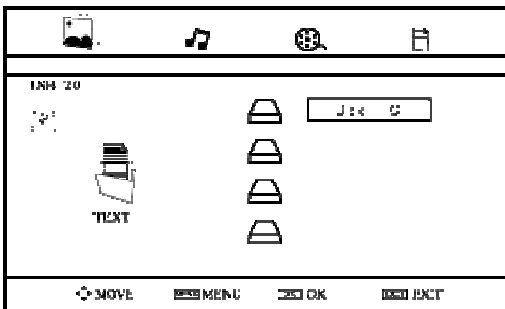

1. Нажимайте ◀/▶ для выбора раздела ТЕКСТ. Нажмите ENTER для входа в данный раздел. Нажмите EXIT для выхода.
2. Нажимайте ◀/▶ для выбора внешнего диска, на котором находятся текстовые файлы. Нажмите ENTER для входа.
3. Нажимайте ◀/▶ для выбора функции ВОЗВРАТ (Return) для возврата в предыдущее меню.
4. Нажимайте ◀/▶ для выбора файла для просмотра. Нажмите ENTER для просмотра файла.

ВОСПРОИЗВОДИМЫЕ ФОРМАТЫ (USB)

Медиа	Файл	Кодек		Примечания
		Видео	Аудио	
Видео	.avi	MJPEG	MP3, WMA, AAC MP2, PCM MP2	Макс.разрешение и частота кадров : 720p@30fps Макс.скорость передачи данных : 10 Mbps
		Xvid, MPEG-2, MPEG-4		
	.mp4	MPEG-2, MPEG-4		
	.ts/ .trp	MPEG-2		
	.mkv/ .mov	MPEG-4		
	.mpg	MPEG-1, MPEG-2		
	.dat	MPEG-1		
.vob	MPEG-2	Макс.разрешение : 352*288 Макс.скорость передачи данных : 20 Mbps		
Музыка	.rm/ .rmvb	RV8, RV9, RV10	COOK	Макс.разрешение и частота кадров : 720p@30fps Макс.скорость передачи данных : 10 Mbps
	.mp3	--	MP3	Частота дискретизации: 32K~48KHz Битрейт : 32K~320Kbps Канал : Mono/Stereo
	.wma	--	WMA	
	.m4a/ .aac	--	AAC	Частота дискретизации: 8K~48KHz Битрейт : 24K~384Kbps Канал : Mono/Stereo
Фото	.jpg/ .jpeg	Progressive JPEG		Макс.разрешение : 1024*768
		Baseline JPEG		Макс.разрешение : 15360*8640
	.bmp	--		Макс.разрешение : 9600*6400 Глубина пикселя 1/4/8/16/24/32 bpp
		Non-Interlaced		Макс.разрешение : 9600*6400
.png	Interlaced		Макс.разрешение : 1200*800	
Файловая система:		FS, FAT32, FAT16, NTFS(NTFS сжатый файл не поддерживается)		

УСТАНОВКА ТЕЛЕВИЗИОННОЙ ПОДСТАВКИ

При покупке устройства подставка телевизора будет отделена от его основного корпуса, поэтому Вам необходимо будет собрать воедино эти две части так, как показано на рисунке, при помощи болтов.

1. Вставьте подставку в телевизор

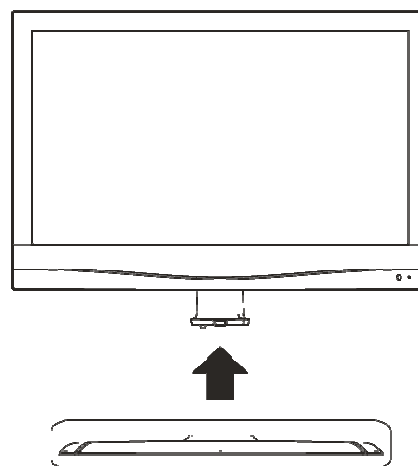

2. Плотно затяните винты*

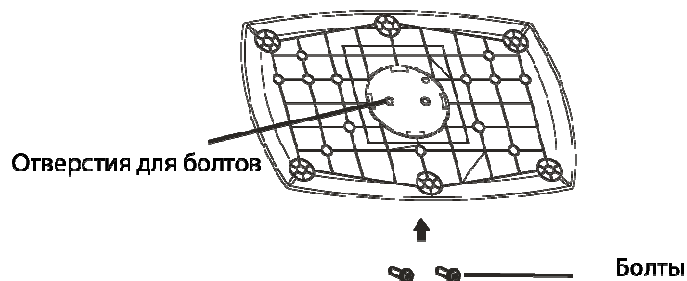

3. Установите телевизор на ровной и устойчивой поверхности.

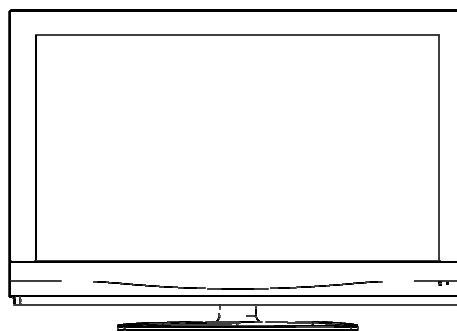

* Будьте внимательны, не затягивайте винты слишком сильно, чтобы не сорвать резьбу. Убедитесь, что винты полностью закручены. Если винт закручен не полностью, после установки телевизор может упасть.

В СЛУЧАЕ НЕИСПРАВНОСТЕЙ

Прежде чем обратиться за техобслуживанием, определите признаки неисправностей и сделайте некоторые проверки как показано ниже.

Признаки неисправностей		Проверки
Изображение	Звук	
Нет изображения и нет звука		
Нет изображения – Нет звука		<p>Пожалуйста, проверьте:</p> <ul style="list-style-type: none">▪ Подключен ли штепсель к розетке переменного тока?▪ Не выключена ли кнопка “Питание”?▪ Надежно ли подсоединена антенна?▪ Тщательно ли вставлен штекер антенного кабеля в гнездо телевизора?▪ Не поврежден ли антенный кабель, и правильного ли типа используется штекер антенного кабеля?▪ Правильно ли Вы нажали кнопку на пульте ДУ? (Может стоит попытаться еще раз)▪ Правильно ли установлены уровни контрастности, яркости, громкости (при этом рекомендуется проверить путем нажатия на кнопку “Питание” или на пульте ДУ)
Некачественное изображение или некачественный звук		
Нет цвета – Нормальный звук		<p>Пожалуйста, проверьте:</p> <ul style="list-style-type: none">▪ Правильно ли Вы выбрали телевизионную систему?▪ Не установлен ли телевизор или антенный кабель вблизи динамиков акустической системы, незаземленного аудио оборудования или неоновой подсветки?▪ Нет ли вокруг Вашего дома гор или высоких зданий? (Горы и высокие здания могут стать причиной возникновения двойного изображения и появления мелькающих символов на экране телевизора. Иногда Вы можете улучшить качество изображения изменением направленности внешней антенны)▪ Точно ли Вы настроили программу?▪ Правильно ли установлены параметры яркости, контрастности, громкости?
“Скремблированное” изображение – Нормальный или слабый звук		
Цветные “заплаты” – Нормальный звук		
Нет цвета – Звук с шумами		
“Заснеженное” изображение – Звук с шумами		
Повторное изображение – Нормальный звук		
Радиопомехи – Звук с шумами		
Нормальное изображение – Нет звука	<p>Пожалуйста, проверьте:</p> <ul style="list-style-type: none">▪ Не нажали ли Вы кнопку выключения звука (MUTE)?	
Проблемы с пультом ДУ		
Телевизор больше не выполняет команды пульта ДУ		<p>Пожалуйста, проверьте:</p> <ul style="list-style-type: none">▪ Не разрядились ли батарейки пульта ДУ?▪ Правильно ли вставлены батарейки в пульт ДУ (проверьте соблюдение полярности установленных батареек)?▪ Не повредили ли Вы случайно пульт ДУ?▪ Вы можете использовать органы управления самого телевизора, расположенные на передней панели.

СОВЕТЫ ПО УХОДУ

Прочищайте экран и корпус телевизора слегка влажной мягкой непыльной тканью. При этом не рекомендуется использовать абразивные чистящие средства, растворы, содержащие бензол или бензин или использовать другие химические растворители, так как они могут повредить покрытие экрана. Перед чисткой всегда отключайте телевизор от сети переменного тока. Рекомендуется также не ставить на телевизор изделия из резины или пластика, так как они могут оставить отпечатки на корпусе телевизора.

ТЕХНИЧЕСКИЕ ХАРАКТЕРИСТИКИ

	LED2245	LED2444	LCD2642	LCD3241
Technical Performance				
LCD TV with remote control function	YES	YES	YES	YES
Size	21.5"	23.6"	28"	32"
PC monitor capability	YES	YES	YES	YES
Full functioning remote control	YES	YES	YES	YES
Multi language menu (Russian, Ukrainian, English...)	YES	YES	YES	YES
Comprehensive Inputs / Outputs system				
USB (video, jpg, mp3 viewing)	YES	YES	YES	YES
Power supply - AC 220-240 V , 50 Hz	AC100-240V 50/60Hz	AC100-240V 50/60Hz	AC100-240V 50/60Hz	AC100-240V 50/60Hz
Power consumption (max)				
Display				
Ratio	16:9	16:9	16:9	16:9
Resolution	1920*1080	1920*1080	1366*768	1366*768
Brightness	250	250	400	350
Contrast	1000:1	1000:1	800:1	4000:1
Viewing angle	H=170 V=160	H=160 V=160	H=160 V=160	H=178 V=178
Frequency (H)				45KHz
Frequency (V)				60Hz
Pixel size (mm)	0.24825(H)*0.24825(V)	0.0905(H)*0.2715(V)	0.1405(H)*0.4215(V)	0.51075(H)*0.17025(V)
Reaction time (G-to-G) - 8 ms	5ms	5ms	5ms	20ms
Number of colours - 16,7 millions	16.7M	16.7M	16.7M	16.7M
Systems and Signals				
Multisystem (PAL/SECAM B/G D/K K' I/ I' L/L')	PAL,SECAM B/G,D/K,I,L/L'	PAL,SECAM B/G,D/K,I,L/L'	PAL,SECAM B/G,D/K,I,L/L'	PAL,SECAM B/G,D/K,I,L/L'
CATV ready	YES	YES	YES	YES
Channels	200	200	200	200
Automatic, manual channels tuning	YES	YES	YES	YES
Direct program choice	YES	YES	YES	YES
"Recall" function (switching between last and current programs)	YES	YES	YES	YES
Detection of "favourite" programs.	YES	YES	YES	YES
Tuner's frequencies:: VHF(L): 46,25-168,25 MГц; VHF(H): 175,25-463,25 MГц; UHF: 471,25-863,25 MГц; Mid band: X- Z, S1- S10; Super band: S11- S20; Hyper band: S21- S41	49.75MHz – 863.25MHz	49.75MHz – 863.25MHz	49.75MHz – 863.25MHz	49.75MHz – 863.25MHz
Picture				
Picture types 16:9, 14:9, 14:9 ZOOM, 4:3, AUTO, PANORAMIC, CINEMA, SUBTITLE	YES	YES	YES	YES
Function "noise reduction"	YES	YES	YES	YES
3 pre-set picture modes (CINEMA, DYNAMIC, NEUTRAL)	YES	YES	YES	YES
Blue background and auto sound off in the case of nonc TV signal	YES	YES	YES	YES
Sound				
2 speakers (2x6W)	2x3W	2x3W	2x10W	2x10W
Sound stereo system (German + Nicam)	YES	YES	YES	YES
Equalizer	YES	YES	YES	YES
Bass effect, surround sound effect	YES	YES	YES	YES

Примечания. Конструкция и технические характеристики могут изменяться без предварительного уведомления.

Хранение, транспортирование, ресурс, утилизация

Устройство рекомендуется хранить в складских или домашних условиях и при необходимости транспортировать любым видом гражданского транспорта в имеющейся индивидуальной потребительской таре. Место хранения (транспортировки) должно быть недоступным для попадания влаги, прямого солнечного света и должно исключать возможность механических повреждений. Срок службы устройства – 3 года. Устройство не содержит вредных материалов и безопасно при эксплуатации и утилизации (кроме сжигания в непригодных условиях). Данное устройство нельзя утилизировать вместе с другими бытовыми отходами после окончания срока службы. Чтобы избежать возникновения негативного влияния на окружающую среду или здоровье человека, необходимо выполнять требования по утилизации данного устройства. Сдайте устройство в специализированный пункт или обратитесь к продавцу, у которого было приобретено данное устройство. Компетентные люди отправят данное устройство на безопасную для окружающей среды переработку.

Гарантии поставщика

LED Телевизор ORION LED3241 соответствует утвержденному образцу. Изготовитель гарантирует соответствие устройства требованиям: ГОСТ 12.2.006-87, ГОСТ 18198-89, ГОСТ 22505-97, ГОСТ 30376-95, ГОСТ 28002-88, ГОСТ 29037-91. При соблюдении владельцем правил эксплуатации, изложенных в настоящем Руководстве пользователя, устройство обеспечивает безопасность в полном объеме требований, подлежащих обязательной сертификации в системе УкрСЕПРО, не оказывает вредного воздействия на окружающую среду и человека и признано годным к эксплуатации. Устройство имеет гарантийный срок эксплуатации — 12 месяцев с момента покупки без учета времени пребывания в ремонте при соблюдении правил эксплуатации. Право на гарантию дается при заполнении сведений прилагаемого гарантийного талона.

Гарантийные обязательства не распространяются на перечисленные ниже принадлежности изделия:

- Гарантия не распространяется на части изделия, которые легко разбиваются (стекло, пластмасса, лампы, и т. п.), а также на аксессуары, аккумуляторы, блоки питания, пульты ДУ, подставки, крепежи, соединительные шнуры, наушники, футляры, и т. п.

Наименование: ОРИОН LED3241
Основное предназначение: LED Телевизор
Страна производитель: Китайская Народная Республика
Изготовитель и разработчик: Орион Электроникс Лтд.
Адрес изготовителя: Венгрия, 1106 Будапешт, ул. Ясберены, д. 29
Дата изготовления: 15 Августа 2011
Гарантированный срок службы: 3 года
Гарантийный срок эксплуатации: 12 месяцев
Гарантийное обслуживание и сервис: ООО "Фокстрот сервис", г.Киев, ул.Щусева 44
Класс продукта и Название нормативных документов, которым соответствует:
Продукт первого класса, соответствует требованиям
ГОСТ 12.2.006-87, ГОСТ 18198-89, ГОСТ 22505-97, ГОСТ 30376-95,
ГОСТ 28002-88, ГОСТ 29037-91
Сертификаты: RoHS, FC, CE, CB



Рекомендации

Надеемся, что Вы удовлетворены телевизором ORION. Для получения полной системы и максимального удовольствия рекомендуем также обратить Ваше внимание на АУДИО-ВИДЕО ЦЕНТР ORION, который не только отличается стильным дизайном, но и обеспечит **наилучшее** качество изображения и звука.

АУДИ-ВИДЕО ЦЕНТР ORION

*(руссифицированное меню; поддержка всех основных форматов включая MPEG4/DivX; мощный звуковой выход 2x15 Вт; картиридер и USB; расширенная система выходов; радио тюнер и много чего другого – **детальную информацию см. по адресу <http://www.orion.ua/>**)*



Также рекомендуем Вам обратить Ваше внимание на ПОРТАТИВНЫЕ DVD ORION, которые станут Вашим незаменимым помощником Вам в поездках, на даче и в др.. местах, и которые позволят Вам наслаждаться любимыми фильмами и ТВ передачами в будь-каком месте Вашего нахождения.

ПОРТАТИВНЫЕ DVD ORION

*(руссифицированное меню; поддержка всех основных форматов включая MPEG4/DivX; USB; ТВ тюнер и много чего другого – **детальную информацию см. по адресу <http://www.orion.ua/>**)*



Желаем Вам только ПРАВИЛЬНОГО выбора!