

ORION

LCD2631

Рідкокристалічний телевізор
з дистанційним керуванням

Інструкція з експлуатації



Рекомендується уважно прочитати цю інструкцію перед експлуатацією Вашого телевізора і зберігати її для подальшого користування.

Українська



Шановні покупці!
Дуже ВДЯЧНІ Вам за придбання телевізора Orion!

Ми щиро віримо у те, що на протязі довгих років Ви будете отримувати дійсне задоволення перед блакитним екраном Вашого нового телевізора!

Перед початком експлуатації, будь ласка, уважно прочитайте цю інструкцію, яка у простій та зрозумілій формі містить опис та пояснення усіх функцій та налаштувань.



ЗМІСТ

<u>ВВЕДЕННЯ</u>	- 4 -
<u>ЗАХОДИ БЕЗПЕКИ ТА ЗАСТЕРЕЖЕННЯ</u>	- 4 -
<u>ПРОПОНОВАНІ МОЖЛИВОСТІ ТА ФУНКЦІЇ</u>	- 6 -
<u>КОМПЛЕКТАЦІЯ</u>	- 6 -
<u>ПЕРЕД УВІМКНЕННЯМ ТЕЛЕВІЗОРА</u>	- 7 -
• <u>ВИКОРИСТАННЯ ПУЛЬТА ДИСТАНЦІЙНОГО КЕРУВАННЯ (ПДК)</u>	- 7 -
• <u>ЕЛЕМЕНТИ ЖИВЛЕННЯ (БАТАРЕЙКИ) ДЛЯ ПДК</u>	- 7 -
• <u>ПІДКЛЮЧЕННЯ АНТЕНИ</u>	- 8 -
• <u>ПІДКЛЮЧЕННЯ ДО МЕРЕЖІ ЗМІННОГО СТРУМУ</u>	- 9 -
<u>ОСНОВНИЙ ПРИСТРІЙ. КНОПКИ, ІНДИКАТОРИ, РОЗ'ЄМИ, ВХОДИ, ПДК</u>	- 9 -
• <u>БІЧНА ПАНЕЛЬ, КНОПКИ КЕРУВАННЯ</u>	- 9 -
• <u>ЗАДНІ РОЗ'ЄМИ</u>	- 10 -
• <u>ПУЛЬТ ДИСТАНЦІЙНОГО КЕРУВАННЯ (ПДК)</u>	- 11 -
<u>ПІДКЛЮЧЕННЯ ЗОВНІШНІХ ПРИСТРОЇВ</u>	- 13 -
• <u>ПІДКЛЮЧЕННЯ ЧЕРЕЗ VGA І ІНТЕРФЕЙС HDMI</u>	- 13 -
• <u>ПІДКЛЮЧЕННЯ ЧЕРЕЗ AV ВХІД (КОМПОЗИТНИЙ)</u>	- 14 -
• <u>ПІДКЛЮЧЕННЯ ЧЕРЕЗ SCART</u>	- 14 -
• <u>ПІДКЛЮЧЕННЯ USB</u>	- 15 -
• <u>ПІДКЛЮЧЕННЯ ЧЕРЕЗ КОМПОНЕНТНІ ВХОДИ Ypbpr</u>	- 15 -
<u>ЕКСПЛУАТАЦІЯ ТЕЛЕВІЗОРА</u>	- 16 -
• <u>ВМИКАННЯ Й ВИМИКАННЯ</u>	- 16 -
• <u>КАНАЛИ</u>	- 16 -
• <u>ЗВУК</u>	- 16 -
• <u>ПОЧАТКОВІ НАЛАШТУВАННЯ</u>	- 16 -
• <u>ВИБІР ДЖЕРЕЛА ВХІДНОГО СИГНАЛУ</u>	- 16 -
<u>Меню ВІДЕО (Video Menu)</u>	- 17 -
<u>Меню АУДІО (Audio Menu)</u>	- 18 -
<u>Меню ДОДАТКОВІ НАЛАШТУВАННЯ (Misc Menu)</u>	- 19 -
<u>Меню ТВ (TV Menu)</u>	- 21 -
<u>Меню ВІДЕО (Video Menu) у режимі VGA підключення</u>	- 23 -
<u>Меню СИСТЕМНІ НАЛАШТУВАННЯ (Geometric Menu) у режимі VGA підключення</u>	- 23 -
<u>Меню ДОДАТКОВІ НАЛАШТУВАННЯ (Misc Menu) у режимі Мультимедіа</u>	- 24 -
<u>У ВИПАДКУ НЕСПРАВНОСТЕЙ</u>	- 26 -
<u>ТЕХНІЧНІ ХАРАКТЕРИСТИКИ</u>	- 27 -

ВВЕДЕННЯ

Необхідно прочитати відповідні інструкції даної інструкції до початку першого використання пристрою, навіть якщо ви знайомі з використанням електронних пристроїв. Зверніть особливу увагу на заголовок ЗАХОДИ БЕЗПЕКИ ТА ЗАСТЕРЕЖЕННЯ. Збережіть інструкцію для використання в майбутньому. При продажі або даруванні пристрою додавайте цю інструкцію для використання. Дякуємо за вибір цього приладу. Дана інструкція допоможе правильно керувати роботою телевізора. Перед початком використання телевізора уважно прочитайте інструкцію. Збережіть цю інструкцію в надійному місці для використання в майбутньому.

ЗАХОДИ БЕЗПЕКИ ТА ЗАСТЕРЕЖЕННЯ

1. Установка

При установці рекомендується користуватися настільною підставкою. При цьому встановіть телевізор на рівній поверхні. З метою забезпечення надійної вентиляції та запобігання падіння його при виникненні нестандартних ситуацій (наприклад землетрус) залиште як мінімум по 10...15 см вільного простору навколо телевізора й не кладіть на верхню його панель ніяких предметів.

У випадку кріплення телевізора на стіні або стелі, будь ласка, використовуйте спеціальні кріплення, призначені для цієї моделі (у комплект не входять).

Не рекомендується встановлювати телевізор:

- у тісно заставлених місцях,
- у місцях, які підпадають під прямі сонячні промені та високу температуру (біля нагрівачів та ін.),
- у місцях, де є волого і запилено,
- а також у безпосередній близькості від приладів, що створюють сильні магнітні й електричні поля.

Якщо буде потреба у переміщенні телевізора, рекомендується робити це як мінімум двом людям. При цьому необхідно бути обережним і уважним, і особливо стежити за тим, щоб не вдарити телевізор о будь-які предмети й не пошкодити поверхню телевізора.

2. Вентиляція

Усі отвори й прорізи в корпусі цього телевізора призначені для забезпечення відповідного його охолодження методом вентиляції. Тому ніколи не встановлюйте телевізор у місцях з недостатньою вентиляцією й для запобігання перегріву телевізора в жодному разі не закривайте ці отвори.

3. Вода й вологість

Не експлуатуйте телевізор у місцях з підвищеним рівнем вологи (особливо у ванних кімнатах, поблизу раковини на кухні, поруч із пральною машиною) і намагайтеся не ставити ємності з водою або іншими рідинами на телевізор або в безпосередній близькості від нього. Не допускайте попадання води на телевізор і в отвори в корпусі телевізора, і в жодному разі не експлуатуйте його під дощем.

У разі попадання води в отвори в корпусі телевізора, рекомендується негайно відключити його від мережі змінного струму, тобто відключити шнур живлення від розетки мережі змінного струму, і викликати майстра по обслуговуванню.

4. Сторонні предмети

Не допускайте попадання сторонніх предметів в отвори в корпусі телевізора.

У разі попадання сторонніх предметів в отвори в корпусі телевізора, рекомендується негайно відключити його від мережі змінного струму, тобто відключити шнур живлення від розетки мережі змінного струму, і викликати майстра по обслуговуванню.

5. Джерело живлення

Цей телевізор працює тільки від мережі змінного струму 220 В й частотою 50 Гц (100-240 В, 50-60 Гц). Не рекомендується підключати цей телевізор до джерел напруги із значеннями напруги й частоти, які відрізняються від вказаних.

Також не рекомендується підключати до однієї розетки та / або до одного шнура (загального подовжувача) кілька пристроїв одночасно, тому що в таких випадках можливе перевантаження, що може призвести до загоряння цієї розетки та / або використаного шнура (загального подовжувача).

6. Шнур живлення

Шнур живлення телевізора повинен бути прокладений таким чином, щоб не допустити його защемлення іншими предметами (наприклад, самим телевізором). Пам'ятайте, що пошкодження шнура живлення та вилки може бути причиною пожежі й ураженню електричним струмом.

Особливу увагу приділіть також місцю з'єднання шнура з вилкою, розетці мережі змінного струму та місцю виходу шнура з телевізора.

7. Блискавка

Під час грози завжди відключайте телевізор від мережі змінного струму (при цьому рекомендується не тільки виключити кнопку “Живлення”, але й відключити шнур живлення від розетки мережі змінного струму), а також відключити від телевізора антену.

8. Довготривала відсутність

Перед тим, як поїхати з дому на тривалий час, завжди відключайте телевізор від мережі змінного струму. При цьому рекомендується не тільки виключити кнопку “Живлення”, але й відключити шнур живлення від розетки мережі змінного струму.

9. Рідкокристалічна панель

Замість застарілої технології використання ЕЛТ для відображення інформації в телевізорі використовується рідкокристалічна панель. Якщо так талось, що поверхня пошкоджена, будьте дуже обережні й не доторкайтеся до поверхні, тому що можете поранитись.

10. Режим очікування

При виключенні цього телевізора за допомогою пульта ДК, телевізор переводиться в стан “очікування”. При цьому в ньому усе ще діє слабкий струм. Тому, з метою додаткової безпеки та економії електроенергії, рекомендується завжди відключати телевізор від мережі змінного струму, тобто відключити шнур живлення від розетки мережі змінного струму (наприклад, на ніч перед сном).

11. Чищення

Перед чищенням завжди відключайте телевізор від мережі змінного струму, тобто відключайте шнур живлення від розетки мережі змінного струму. При чищенні не використовуйте рідкі очищуючі засоби та аерозолі. Чистку робіть м'якою, чистою та злегка вологою тканиною.

12. Несправності й заміна деталей

У випадку виявлення яких-небудь несправностей (неполадок, дефектів, та ін., таких як дим, дивні звуки або запахи і т.п.) у телевізорі рекомендується негайно відключити його від мережі змінного струму, тобто відключити шнур живлення від розетки мережі змінного струму, і викликати майстра по обслуговуванню.

У жодному разі не намагайтеся самостійно ремонтувати або знімати задню кришку телевізора, це може призвести до ураження електричним струмом та ін.

Якщо буде потреба зробити заміну деяких деталей телевізора, переконайтеся в тому, що фахівець, який робить заміну, використовує деталі аналогічні тим, що замінює або які мають ті ж характеристики. Некваліфікована заміна деталей телевізора може призвести до загоряння, ураження електричним струмом та ін.

13. Обслуговування



Обслуговування телевізора повинні **робити** тільки кваліфіковані фахівці. У жодному разі не намагайтеся самостійно ремонтувати або **знімати** задню кришку телевізора, це може призвести до ураження електричним струмом та ін.

14. Багаторазове вмикання/вимикання

З метою збільшення терміну служби телевізор не рекомендується багаторазово повторювати крок вмикання/вимикання телевізора.

ПАКУВАННЯ

Пакувальний матеріал і пристосування виготовлені з матеріалу, який може використовуватися для подальшої переробки. Не дозволяйте дітям гратись з пакувальним матеріалом.

	УВАГА	
	НЕБЕЗПЕКА УРАЖЕННЯ ЕЛЕКТРИЧНИМ СТРУМОМ	
	Символ блискавки зі стрілкою на кінці, обмежений рівностороннім трикутником, призначений для попередження користувачів про наявність незольованих частин та деталей, які можуть становити небезпеку ураження електричним струмом.	
	Знак оклику, обмежений рівностороннім трикутником, призначений для попередження користувачів про наявність спеціальних та важливих інструкцій по регулюванню та обслуговуванню апарата.	

ПРОПОНОВАНІ МОЖЛИВОСТІ ТА ФУНКЦІЇ

- *26-дюймовий рідкокристалічний телевізор з керуванням від пульта ДК*
- *Можливість використання як комп'ютерного монітора*
- *Запрограмовані режими зображення*
- *Запрограмовані режими звучання*
- *Автоматичне та ручне налаштування каналів (ручне налаштування каналів в обох напрямках)*
- *Таймер сну, Таймер вмикання/вимикання*
- *Розширена система входів / виходів (HDMI, VGA, компонентний відео вхід Ypbpr, AV, SCART, гніздо для підключення навушників, USB, TV(RF))*
- *Підтримка інтерфейсу USB. Можливість перегляду зображень і прослуховування MP3 аудіо файлів*
- *Зручне й легке управління телевізором через систему екранного меню*
- *Мультисистемність (PAL+ SECAM або PAL+ NTSC)*
- *Безпосередній вибір програми*
- *Переключення між двома останніми програмами одним натисканням кнопки ПДК*
- *Повне вимикання звуку одним натисканням кнопки ПДК*
- *Телетекст*
- *«Батьківський» замок*
- *Джерело живлення 110 - 260 В / 50 - 60 Гц*

КОМПЛЕКТАЦІЯ

- **LCD телевізор**
- **Настільна підставка**
- **Пульт дистанційного керування (ПДК)**
- **Батарейки для ПДК (2 шт.)**
- **Шнур живлення**
- **Інструкція з експлуатації й гарантійний талон із списком сервісів-центрів**

ПЕРЕД УВІМКНЕННЯМ ТЕЛЕВІЗОРА

• **ВИКОРИСТАННЯ ПУЛЬТА ДИСТАНЦІЙНОГО КЕРУВАННЯ (ПДК)**

Спрямуйте ПДК в бік телевізора туди, де встановлений датчик (сенсор) дистанційного керування. При цьому предмети, що знаходяться між пультом і ТВ можуть перешкоджати передачі сигналу.

Застереження

- Не бийте й не наносьте удари з допомогою ПДК.
- Не розливайте на ПДК рідину і не змочуйте його.
- Не тримайте ПДК в місцях підвищеної вологи.
- Не тримайте ПДК під прямими сонячними променями. Це може призвести до його поломки.
- ПДК може працювати некоректно через пряме потрапляння на датчик (сенсор) дистанційного керування на ТВ сонячних променів або яскравого освітлення. У цьому випадку змініть кут овітлення, поверніть телевізор або піднесіть ПДК ближче до сенсора на ТВ.

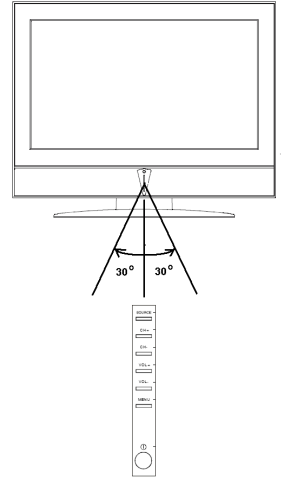

• **ЕЛЕМЕНТИ ЖИВЛЕННЯ (БАТАРЕЙКИ) ДЛЯ ПДК**

Якщо ПДК не працює, необхідно поміняти в ньому батарейки.

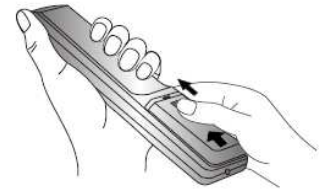
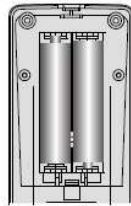
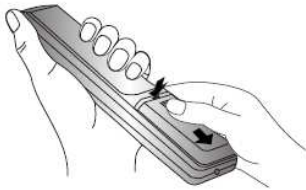

1. Відкрийте кришку ПДК (зрушуйте натискаючи).
2. Вставте 2 батарейки типу ААА («+» до «+», а «-» до «-»).
3. Засуньте кришку ПДК.

Заходи безпеки

Неправильне або неакуратне використання батарейок може призвести до того, що з них потечуть хімічні речовини. Щоб уникнути цього й інших небажаних наслідків дотримуйте наступних інструкцій.

- Вставляйте батарейки відповідно їх полям («+» до «+», а «-» до «-»).
- Використовуйте батарейки тільки одного типу.
- Не використовуйте й не суміщайте старі (відпрацьовані або наполовину відпрацьовані) і нові батарейки. Сумісність може призвести до швидкого зношування нових батарейок, а старі можуть «потекти».
- Виймайте батарейки з пульта відразу після того, як вони перестали працювати. «Протікання» батарейок може утворити шорсткуватий наліт на внутрішніх стінках пульта ДК. Якщо це все-таки відбулося, скоріше витріть наліт.
- Перша пара батарейок, що йде в комплекті з приладом, може проработи трохи менше, ніж очікується, так як батарейки, перш ніж потрапити до кінцевого споживача, попередньо зберігалися якийсь час, за не завжди сприятливих умов, на складах і торгівельних приміщеннях.
- Якщо ПДК не використовується тривалий час, краще вийняти батарейки.



Заміняти обидва батарейні елементи одночасно



Не суміщати батарейки різних типів (лужні з вугільноцинковими і т. п.)

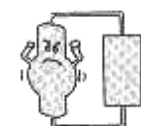

Забороняється підзаряджати

• ПІДКЛЮЧЕННЯ АНТЕНИ

Встановіть LCD телевізор у тій кімнаті, де світло не буде прямо потрапляти на екран. Цілковита темрява або віддзеркалення (відблискування) на екрані може призвести до небажаного зорового напруження. Під час перегляду рекомендується використовувати освітлення середньої яскравості, не спрямоване прямо на екран ТВ.

Для отримання оптимальної якості зображення й звуку необхідні зовнішня антена (локальна або загальна уніфікована), відповідний кабель (коаксіальний з опором 75 Ом) та відповідний термінальний штепсель.

Рекомендується акуратно вставити коаксіальний антенний штепсель кабеля у вхід для підключення антени на задній панелі телевізора.

Схема підключення антени або кабелю

Кабель або VHF/UHF антена



Схема підключення антени й кабелю

Кабель і VHF/UHF антена

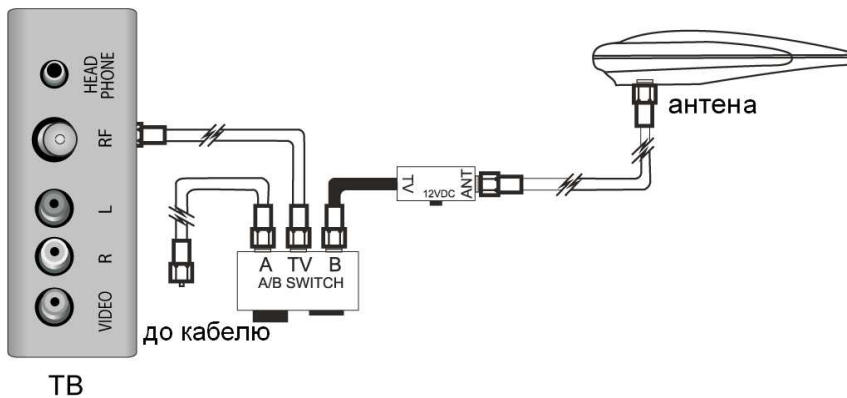

Примітки

- Якщо використовується уніфікована антенна система, Вам може знадобитися відповідний кабель і штепсель для з'єднання стінної антенної розетки з телевізійним приймачем.
- Завжди вимикайте телевізор перед підключенням антени.
- Як ми вже відзначали, рекомендується використовувати коаксіальний кабель з опором 75 Ом. При цьому використання такого коаксіального кабелю з опором 75 Ом запобігає виникненню можливих перешкод і небажаних хвиль. У випадку використання інших кабелів (наприклад, з опором 300 Ом) при підключенні антени рекомендується використовувати спеціальний трансформатор.
- У випадку використання зовнішньої локальної антени, щоб уникнути можливих аварій (наприклад, у випадку руйнування антени) рекомендується встановлювати антену подалі від транспортних магістралей, трамвайних ліній, високовольтних ліній, і т.д. Також пом'ятайте, що оголені ділянки кабелю в повітрі можуть окислитись та стати причиною неякісного прийому телевізійного сигналу.
- У місцях зі слабким рівнем телевізійного сигналу рекомендується використовувати спеціальні підсилювачі.
- Під час грози, як ми вже відзначали, крім відключення телевізора від мережі змінного струму рекомендується також завжди відключати антену від телевізора.

- **ПІДКЛЮЧЕННЯ ДО МЕРЕЖІ ЗМІННОГО СТРУМУ**

Цей телевізор працює тільки від мережі змінного струму 100-240 В та частотою 50/60 Гц. Не рекомендується підключати цей телевізор до джерел напруги зі значеннями напруги й частоти, які відрізняються від зазначених. Для підключення до мережі змінного струму вставте шнур живлення в телевізор, а потім вставте вилку шнура живлення в розетку.

Після розпакування, перед підключенням до мережі змінного струму, дайте телевізору нагрітися (охолонути) до кімнатної температури.

Примітка

Завжди відключайте шнур живлення від розетки, якщо прилад не використовується тривалий час.

ОСНОВНИЙ ПРИСТРІЙ. КНОПКИ, ІНДИКАТОРИ, РОЗ'ЄМИ, ВХОДИ, ПДК

- **БІЧНА ПАНЕЛЬ, КНОПКИ КЕРУВАННЯ**

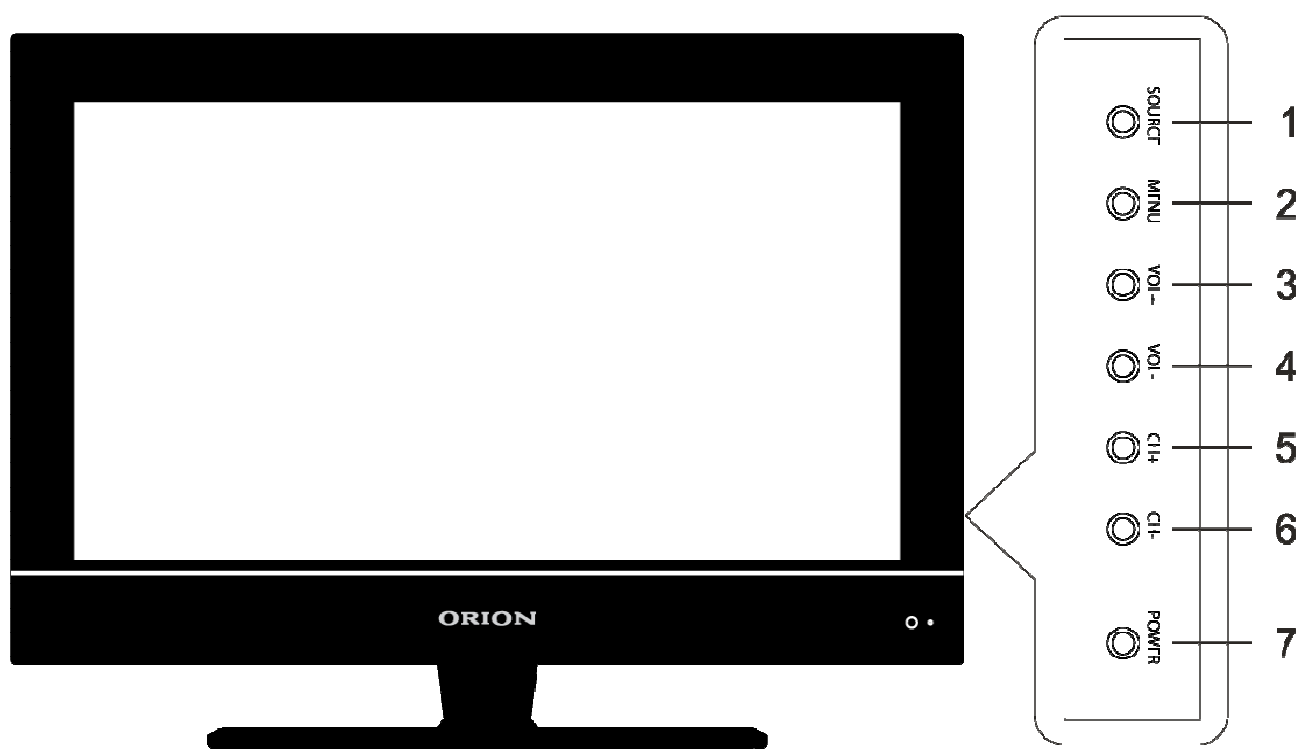

1. **SOURCE:** Відображення перельку джерел вхідного сигналу.
2. **MENU:** Відображення головного OSD меню.
3. **VOL+:** Збільшення гучності звучання.
4. **VOL -:** Зменшення гучності звучання.
5. **CH+:** Зміна каналів (нагору).
6. **CH-:** Зміна каналів (униз).
7. **POWER:** Для вмикання/вимикання телевізора.

• **ЗАДНІ РОЗ'ЄМИ**

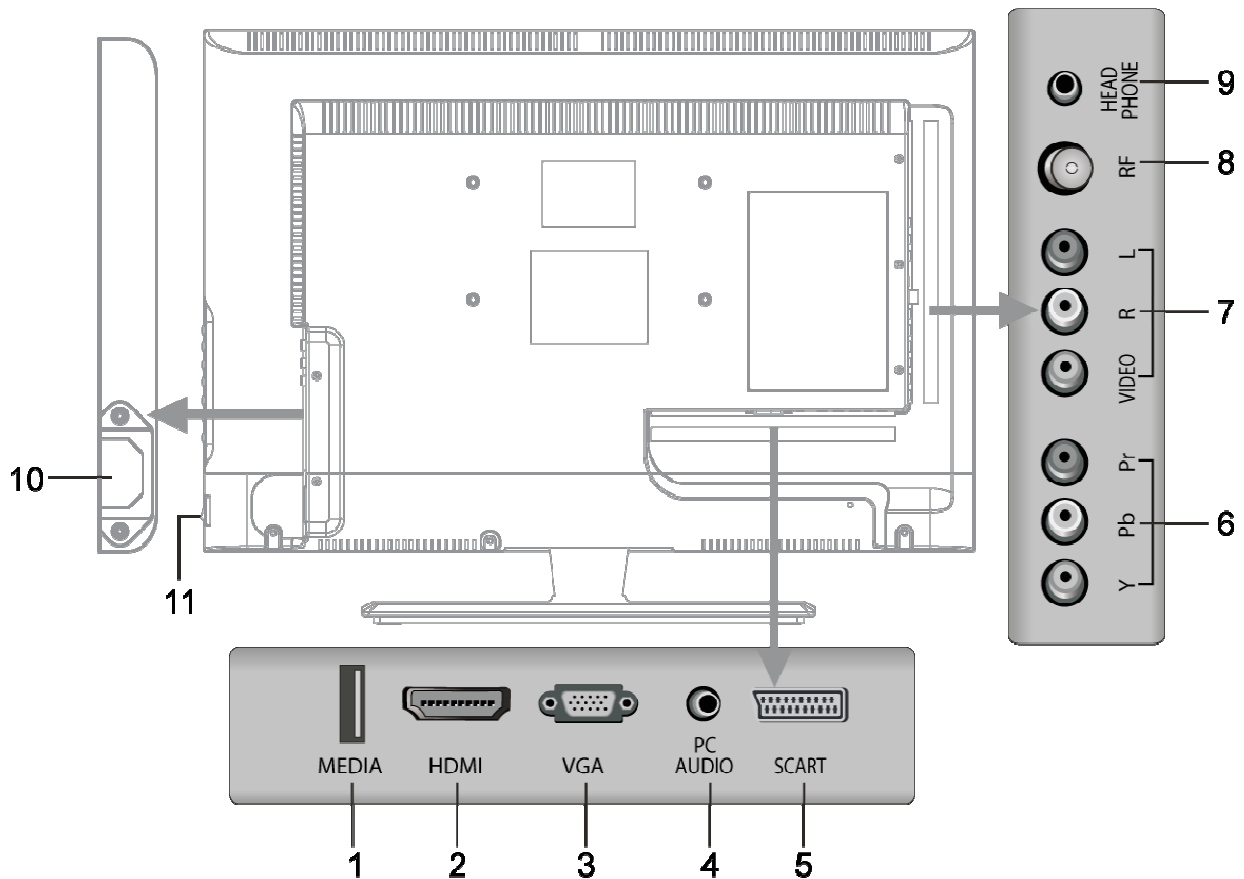

1. **Media вхід (USB).**

2. **Вхід HDMI**

Входи HDMI призначені для підключення пристрою, оснащеного роз'ємом HDMI. На Вашому телевізорі можуть відображатися зображення високої чіткості, отримані від таких пристроїв, як супутниковий ресивер високої чіткості або Dvd-Плеєр/ Blueraу-Плеєр. При HDMI підключати додатковий аудіо кабель не потрібно.

3. **Вхід VGA**

Призначений для підключення персонального комп'ютера до телевізора. Підключіть кабель D-SUB між входом VGA на телевізорі й VGA виходом на комп'ютері.

4. **Вхід PC Audio**

Підключіть кабель Pc-audio між входом PC Audio на телевізорі й аудіо виходом на комп'ютері, щоб активувати передачу звуку.

5. **Вихід SCART** для зовнішніх пристроїв.

З'єднайте кабелем гніздо SCART на телевізорі й гніздо SCART зовнішнього пристрою (наприклад: декодера, відеомагнітофона або Dvd-Плеєра).

6. **Компонентні відеовходи (Ypbpr)**

Використовуються для підключення компонентного відео. Ви можете підключити роз'єми компонентного відео й аудіо до пристрою, оснащеного компонентним виходом. Підключіть компонентні відеокабелі між компонентними відеовходами на телевізорі й компонентними відеовиходами на пристрої. При підключенні переконайтеся, що букви на телевізорі, " Y ", " Pb ", " Pr " відповідають роз'ємам пристрою.

7. **AV вхід (композитний)**

8. **Вхід RF**

Призначений для підключення антени або кабелю.

9. **Роз'єм для підключення навушників**

10. **Гніздо для підключення кабелю живлення.**

11. **Вмикання/вимикання живлення телевізора.**

• **ПУЛЬТ ДИСТАНЦІЙНОГО КЕРУВАННЯ (ПДК)**

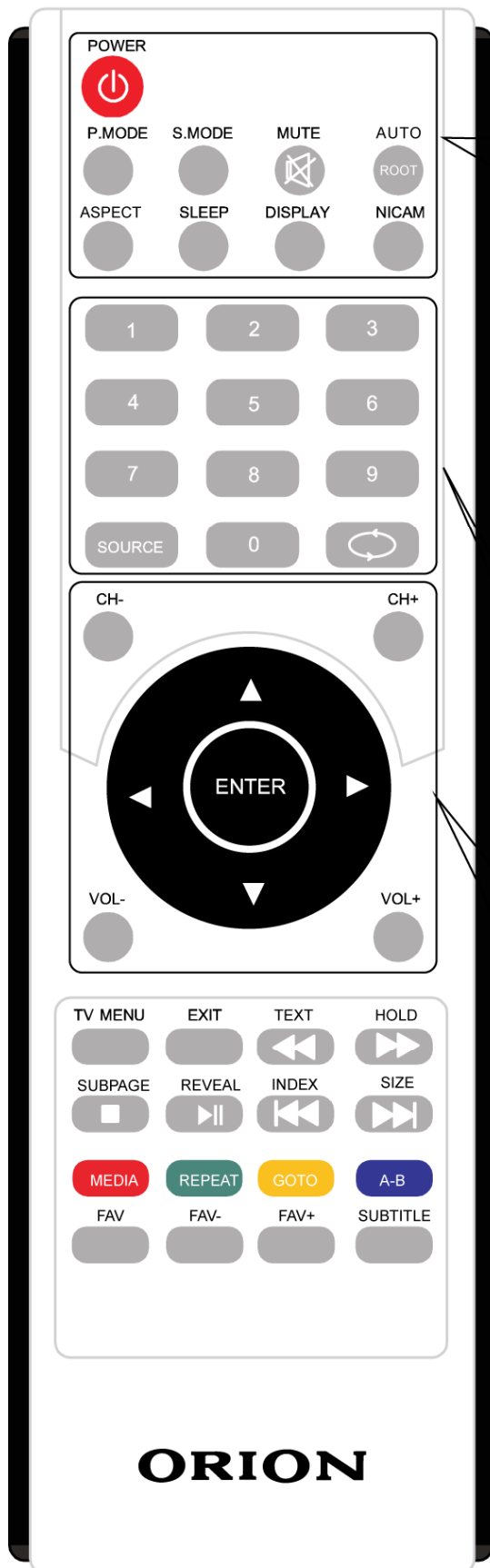

POWER: Режим очікування Увімк./Вимк.
P. MODE: Вибір режиму зображення.
S.MODE: Вибір режиму звучання.
MUTE: Вимкнення звуку.
ROOT: Зупинка відтворення та повернення до папки.

AUTO: Автоматичне налаштування (PC-RGB MODE)

ASPECT: Вибір формату зображення.

SLEEP: Натискайте для налаштування часу переходу телевізора у "режим сну" або оберіть Вимк. для виходу

DISPLAY: Натискайте для відображення на екрані інформації щодо поточного режиму.

NICAM: Вибір режимів NICAM

(0-9): Кольорові кнопки.

: Режим циклічного відтворення.

SOURCE: Вхід в меню режимів підключення додаткових пристроїв.

CH+/-: Сторінка уверх/вниз в режимі Телетекст
НАВИГАЦІЙНІ КНОПКИ (уверх, вниз, вправо, вліво): Натискайте для вибору опцій меню або параметрів налаштувань.

ENTER: Натисніть для підтвердження вибору в меню налаштувань.

VOL+/-: Збільшення/зменшення рівня гучності звуку.



- TV MENU:** Натисніть для входу/виходу з меню налаштувань LCD.
- EXIT :** Натисніть для виходу з екранного меню.
- TEXT/◀◀ :** Вмик./Вимик. Телетексту / прискорене відтворення назад.
- HOLD/ ▶▶ :** Натисніть для відображення поточної сторінки / прискорене відтворення уперед.
- SUBPAGE/■ :** Доступ до суб-сторінок / Натисніть ■ для зупинки відтворення.
- REVEAL/▶▶|| :** Натисніть для перегляду прихованої інформації / Натисніть для паузи відтворення. Для відновлення відтворення знову натисніть кнопку.
- INDEX/ ◀◀◀ :** Виклик класифікаційної сторінки INDEX (режим телетекст) / Пропуск назад.
- SIZE/ ▶▶▶ :** Зміна розміру дисплею в режимі Телетекст / Пропуск уперед.
- MEDIA:** Перехід до джерела медіа.
- REPEAT :** Повторне відтворення програми.
- GOTO:** Функція GOTO.
- A-B:** Повторне відтворення обраного фрагменту A-B.
- FAV:** Натисніть для відображення меню FAV в режимі ТВ.
- FAV-:** Відображає обрані улюблені програми за убуттям.
- FAV+:** Відображає обрані програми за зростанням.
- SUBTITLE:** Натисніть для вибору субтитрів.

ПІДКЛЮЧЕННЯ ЗОВНІШНІХ ПРИСТРОЇВ

Заходи безпеки:

- Перед підключенням ретельно перевірте всі штекери кабелів і шнурів на відповідність наявним входам у телевізорі і їх типу.
- Втрата яких-небудь з'єднуючих кабелів і шнурів може призвести до неякісної картинки зображення або проблем з кольором. Переконайтеся, що всі шнури й кабелі надійно й безпечно вставлені у відповідні входи.
- З виникаючими питаннями звертайтеся до даної інструкції. Не намагайтеся розібратися самостійно.
- При підключенні LCD телевізора й інших пристроїв до нього робіть це не вмикаючи живлення, щоб уникнути різних травм.

• ПІДКЛЮЧЕННЯ ЧЕРЕЗ VGA І ІНТЕРФЕЙС HDMI

Підключення через VGA:

Для підключення під'єднайте кабель VGA одним кінцем до VGA виходу на Вашому комп'ютері, а іншим – до VGA входу на телевізорі.

Підключіть кабель PC-audio між входом PC Audio на телевізорі й аудіо виходом на комп'ютері, щоб активувати передачу звуку.

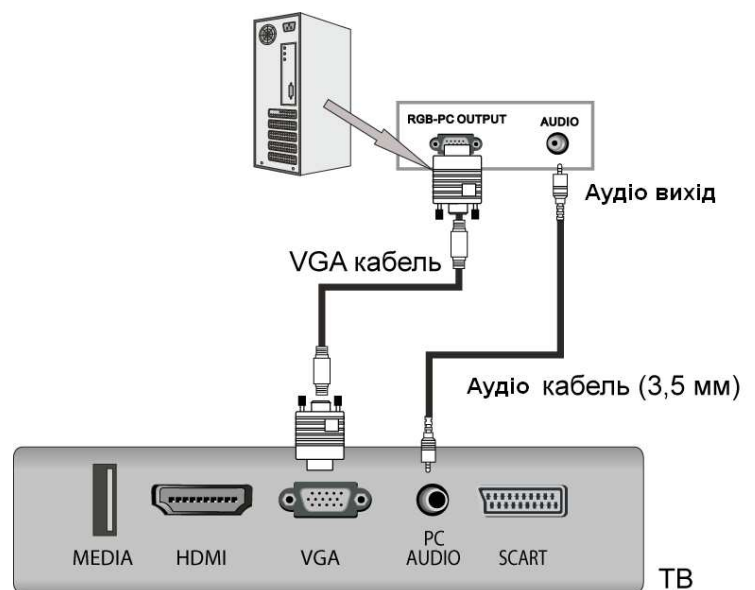

Підключення через ІНТЕРФЕЙС HDMI:

Під'єднайте кабель HDMI одним кінцем до інтерфейсу HDMI на зовнішньому пристрої, а іншим – до інтерфейсу HDMI на телевізорі так, як зображено на малюнку.

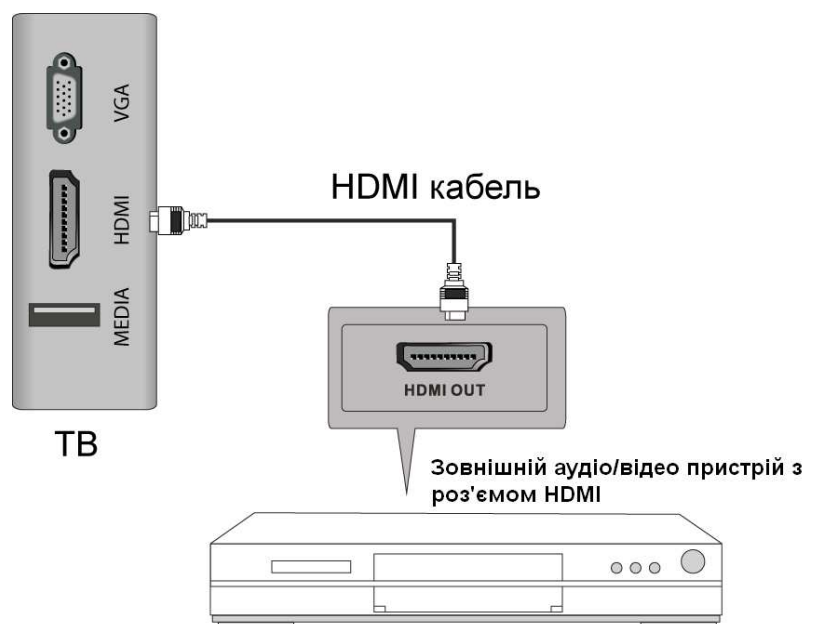

- **ПІДКЛЮЧЕННЯ ЧЕРЕЗ AV ВХІД (КОМПОЗИТНИЙ)**

Під'єднайте композитний кабель одним кінцем до аудіо/відео виходу на DVD, а іншим – до аудіо/відео входу на телевізорі так, як показано на малюнку.

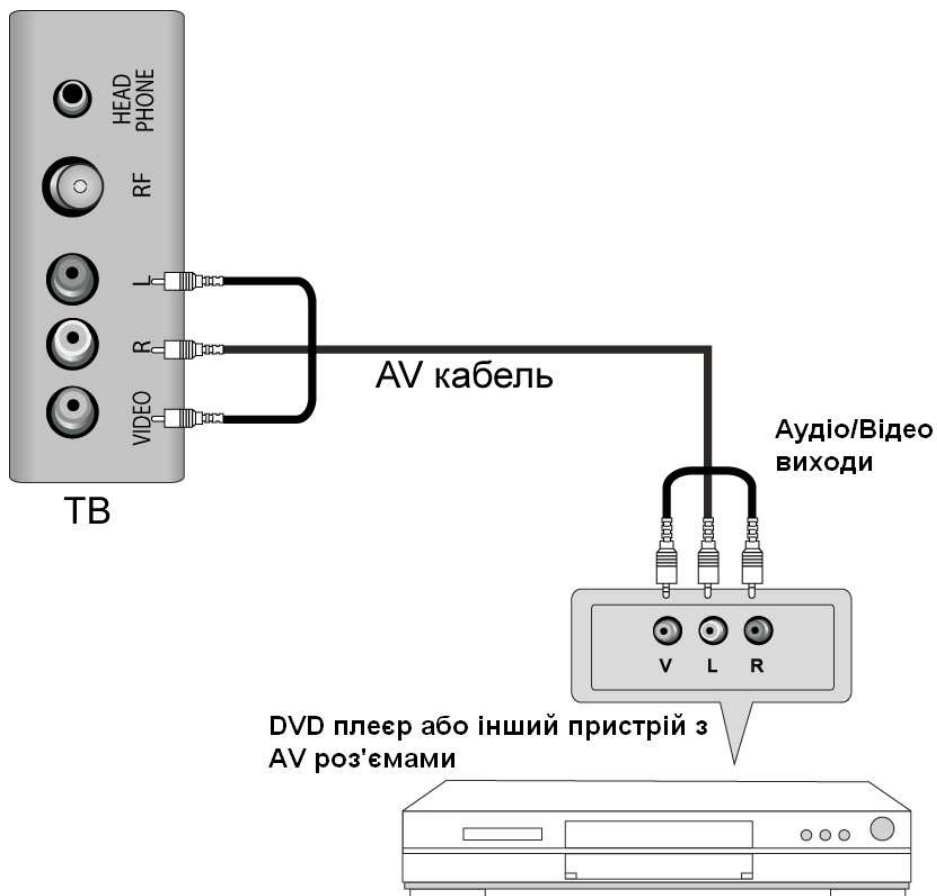

- **ПІДКЛЮЧЕННЯ ЧЕРЕЗ SCART**

З'єднайте кабелем гніздо SCART на телевізорі й гніздо SCART зовнішнього пристрою (наприклад: декодера, відеомагнітофона або Dvd-Плеєра).

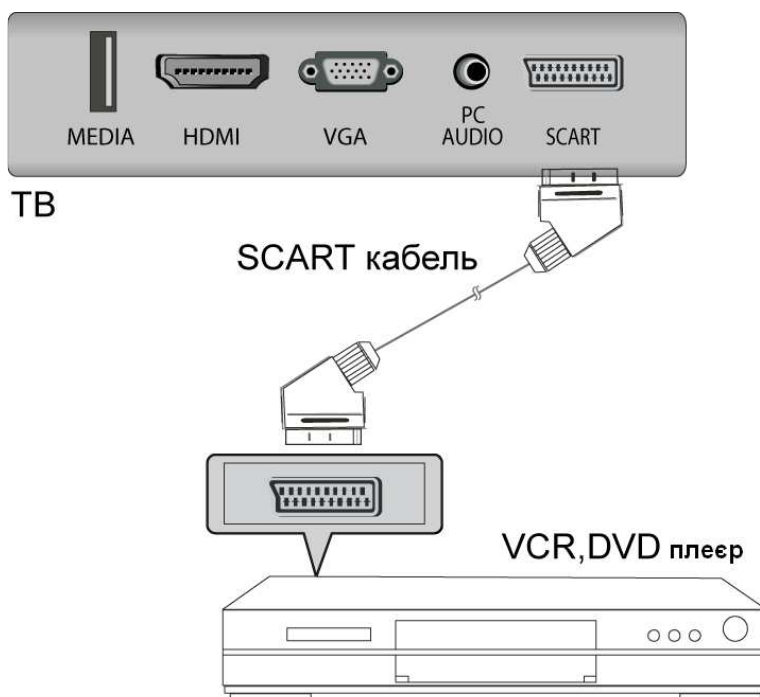

- **ПІДКЛЮЧЕННЯ USB**

Вставте пристрій USB в Usb-Вхід телевізора. Натисніть кнопку Source для вибору USB джерела сигналу й входу в меню відтворення медіа.



- **ПІДКЛЮЧЕННЯ ЧЕРЕЗ КОМПОНЕНТНІ ВХОДИ Ypbpr**

Під'єднайте кабелі Відео (Ypbpr) і Аудіо одним кінцем до Відео (Ypbpr) і Аудіо виходам, розташованим на DVD або відеоплеєрі, а іншим – до Відео (Ypbpr) і Аудіо входів, розташованих на телевізорі так, як зображено на малюнку.

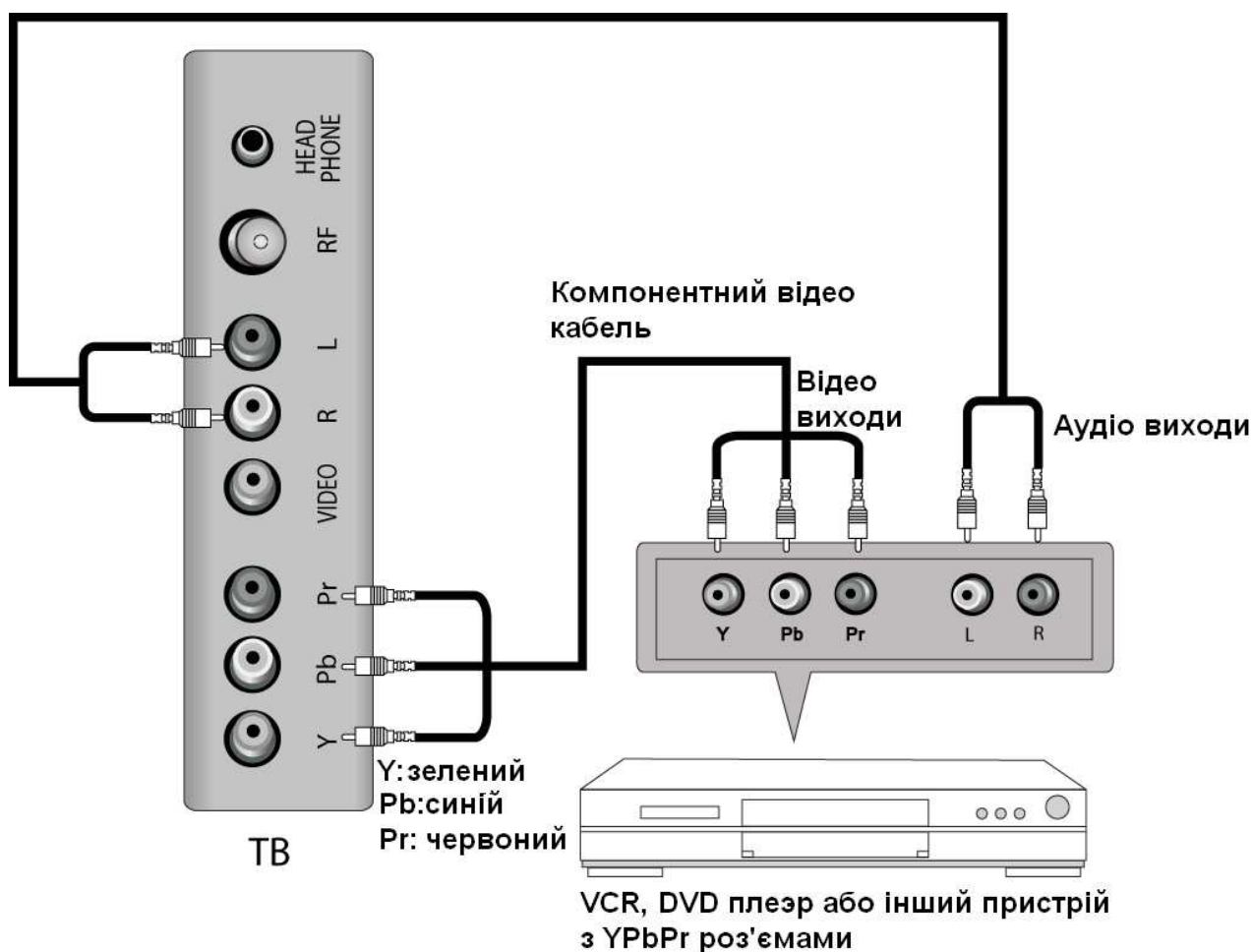

ЕКСПЛУАТАЦІЯ ТЕЛЕВІЗОРА

• **ВМИКАННЯ Й ВИМИКАННЯ**

ВМИКАННЯ

Всуньте шнур живлення в телевізор, а потім всуньте виделку шнура живлення в розетку.

Увімкніть кнопку живлення POWER на телевізорі, потім на ПДК натисніть кнопку POWER. Телевізор буде увімкнений.

ВИМИКАННЯ

Коли телевізор працює, натисніть POWER на ПДК для вимикання. Пристрій перейде в режим «Очікування».

Для повного відключення живлення телевізора натисніть кнопку живлення POWER на самому телевізорі.

Примітка

Для вмикання/вимикання телевізора можна так само використовувати кнопку **POWER**, розміщену безпосередньо на панелі LCD телевізора.

• **КАНАЛИ**

ВИКОРИСТАННЯ КНОПОК ЗМІНИ КАНАЛІВ

Ви можете використовувати кнопки CH +/- для зміни каналів. Пристрій буде показувати канали в тій черзі, у якій вони були збережені.

• **ЗВУК**

ВИКОРИСТАННЯ КНОПОК ГУЧНОСТІ (VOL- і VOL+)





Натисніть VOL- / VOL+ для зменшення/збільшення гучності звучання.

КНОПКА MUTE

За допомогою даної кнопки Ви можете повністю відключити звук телевізора. При повторному натисканні звук відновиться.



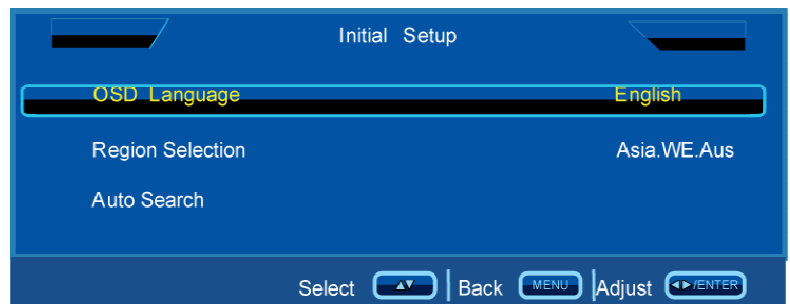

• **ПОЧАТКОВІ НАЛАШТУВАННЯ**

Мова екранного меню (OSD language)



Натискайте  /  для вибору параметра Мова екранного меню. Далі натискайте  /  для вибору мови.



Вибір регіону (Region selection)

Натискайте  /  для вибору параметра Вибір регіону. Далі натискайте  /  для вибору регіону віщання.



Автоматичний пошук (Auto search)

Натискайте  /  для вибору параметра Автоматичний пошук. Далі натисніть ENTER для початку автоматичного пошуку.



• **ВИБІР ДЖЕРЕЛА ВХІДНОГО СИГНАЛУ**

За допомогою кнопки SOURCE Ви можете обрати сигнал підключення додаткових пристроїв.

1. Натисніть SOURCE для входу в меню зміни вхідного сигналу.
2. Використовуючи кнопки  / , оберіть режим підключення необхідного пристрою.
3. Для підтвердження вибору натисніть ENTER.

Меню ВІДЕО (Video Menu)

Натисніть кнопку MENU для входу в головне меню. Натискайте ▼/▲ для вибору меню ВІДЕО (Video Menu). Натисніть ► або ENTER для входу.

1. Натискайте ▼/▲ для вибору параметра, який Ви бажаєте налаштувати.
2. Натискайте ◀/▶ для налаштування обраного параметру.
3. Натисніть MENU для збереження налаштувань і повернення в попереднє меню.



Режим зображення (Picture Mode)

Натискайте ▼/▲ для вибору параметра Режим зображення. Натискайте ◀/▶ для вибору потрібного режиму.

Примітка: для безпосереднього вибору режиму зображення натискайте кнопку P.Mode на ПДК.

Контраст (Contrast)

Натискайте ▼/▲ для вибору параметра Контраст. Натискайте ◀/▶ для налаштування обраного параметра.

Яскравість (Brightness)

Натискайте ▼/▲ для вибору параметра Яскравість. Натискайте ◀/▶ для налаштування обраного параметра.

Насиченість (Saturation)

Натискайте ▼/▲ для вибору параметра Насиченість. Натискайте ◀/▶ для налаштування обраного параметра.

Відтінок (Hue)

Натискайте ▼/▲ для вибору параметра Відтінок. Натискайте ◀/▶ для налаштування обраного параметра. (Налаштування можливе тільки для NTSC)

Різкість (Sharpness)

Натискайте ▼/▲ для вибору параметра Різкість. Натискайте ◀/▶ для налаштування обраного параметра.

Колірна температура (Color temperature)

Натискайте ▼/▲ для вибору параметра Колірна температура. Натискайте ◀/▶ для вибору колірної температури.

Розширене налаштування зображення (Advance Picture Adjust)

Натискайте ▼/▲ для вибору параметра Розширене налаштування зображення. Натисніть ENTER для входу.

- **DNR (Динамічне шумозаглушення)**

Натискайте $\blacktriangledown / \blacktriangle$ для вибору параметра Динамічне шумозаглушення. Натискайте $\blacktriangleleft / \blacktriangleright$ для налаштування обраного параметра.

- **Adaptive Luma Control (Автоматичне налаштування яскравості)**

Натискайте $\blacktriangledown / \blacktriangle$ для вибору параметра Автоматичне налаштування яскравості. Натискайте $\blacktriangleleft / \blacktriangleright$ для вибору Увімк. або Вимк.

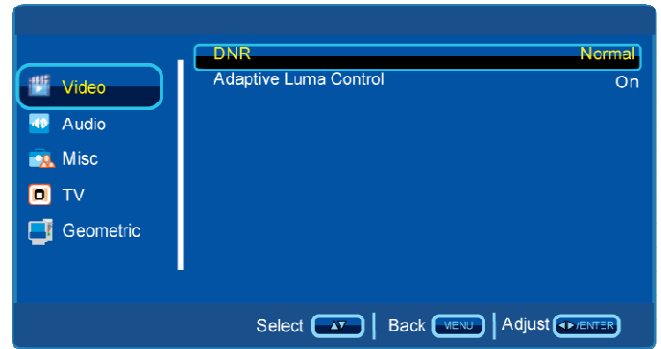

Меню АУДІО (Audio Menu)

Натисніть кнопку MENU для входу в головне меню. Натискайте $\blacktriangledown / \blacktriangle$ для вибору меню АУДІО (Audio Menu). Натисніть \blacktriangleright або ENTER для входу.

1. Натискайте $\blacktriangledown / \blacktriangle$ для вибору параметра, який Ви бажаєте налаштувати.
2. Натискайте $\blacktriangleleft / \blacktriangleright$ для налаштування обраного параметра.
3. Натисніть MENU для збереження налаштувань і повернення в попереднє меню.

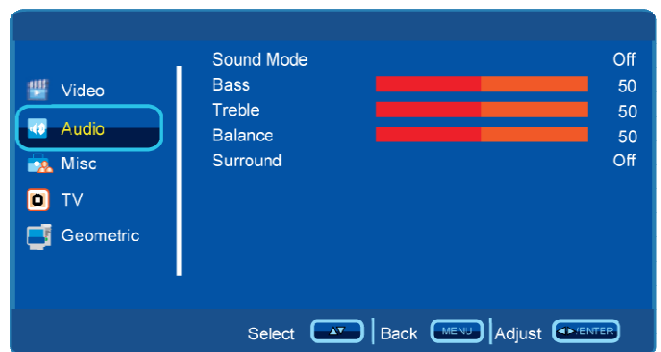

Режим звуку (Sound mode)

Натискайте $\blacktriangledown / \blacktriangle$ для вибору параметра Режим звуку. Натискайте $\blacktriangleleft / \blacktriangleright$ для вибору потрібного режиму.

Примітка: для безпосереднього вибору режиму звуку натискайте кнопку S.Mode на ПДК.

Баси (низькі частоти) (Bass)

Натискайте $\blacktriangledown / \blacktriangle$ для вибору параметра Баси. Натискайте $\blacktriangleleft / \blacktriangleright$ для налаштування обраного параметра.

Сопрано (високі частоти) (Treble)

Натискайте $\blacktriangledown / \blacktriangle$ для вибору параметра Сопрано. Натискайте $\blacktriangleleft / \blacktriangleright$ для налаштування обраного параметра.

Баланс (Balance)

Натискайте $\blacktriangledown / \blacktriangle$ для вибору параметра Баланс. Натискайте $\blacktriangleleft / \blacktriangleright$ для налаштування обраного параметра.

Об'ємний звук (Surround)

Натискайте $\blacktriangledown / \blacktriangle$ для вибору параметра Об'ємний звук. Натискайте $\blacktriangleleft / \blacktriangleright$ для вибору Увімк. або Вимк.

Меню ДОДАТКОВІ НАЛАШТУВАННЯ (Misc Menu)

Натисніть кнопку MENU для входу в головне меню. Натискайте ▼/▲ для вибору меню ДОДАТКОВІ НАЛАШТУВАННЯ (Misc Menu). Натисніть ► або ENTER для входу.

1. Натискайте ▼/▲ для вибору параметра, який Ви бажаєте налаштувати.
2. Натискайте ◀/▶ для налаштування обраного параметра.
3. Натисніть MENU для збереження налаштувань і повернення в попереднє меню.



Мова екранного меню (OSD language)

Натискайте ▼/▲ для вибору параметра Мова екранного меню. Далі натискайте ◀/▶ для вибору мови.

Мова регіону (Region language)

Натискайте ▼/▲ для вибору параметра Мова регіону. Далі натискайте ◀/▶ для вибору мови.

Мова Телетексту (Teletext language)

Натискайте ▼/▲ для вибору параметра Мова Телетексту. Далі натискайте ◀/▶ для вибору мови.

Синє тло (Blue Mute)

Натискайте ▼/▲ для вибору параметра Синє тло. Натискайте ◀/▶ для вибору Увімк. або Вимк.

Формат зображення (Picture size)

Натискайте ▼/▲ для вибору параметра Формат зображення. Натискайте ◀/▶ для вибору Full, Zoom, 4:3, 16:9, Auto.

Таймер (Timer)

Натискайте ▼/▲ для вибору параметра Таймер. Натисніть ENTER для входу.

При використанні функції Таймер увімкнення, живлення телевізора вмикається в певний час.

При використанні функції Таймер вимикання, живлення телевізора вимикається в певний час.

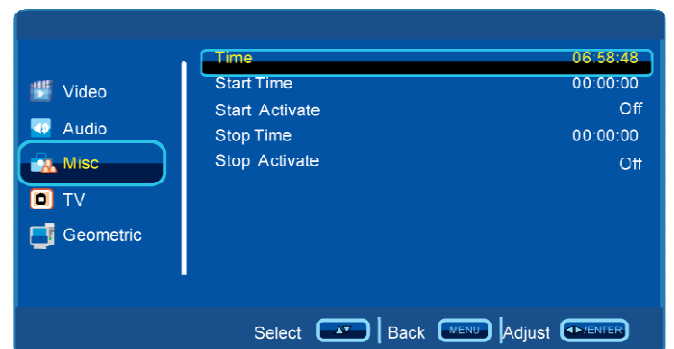

Час (Time)

Натискайте ▼/▲ для вибору параметра Час (Time). Натисніть ENTER для входу й налаштування поточного часу.

Година (Hour)

Натискайте ▼/▲ для вибору параметра Година. Натискайте ◀/▶ для налаштування обраного параметра.

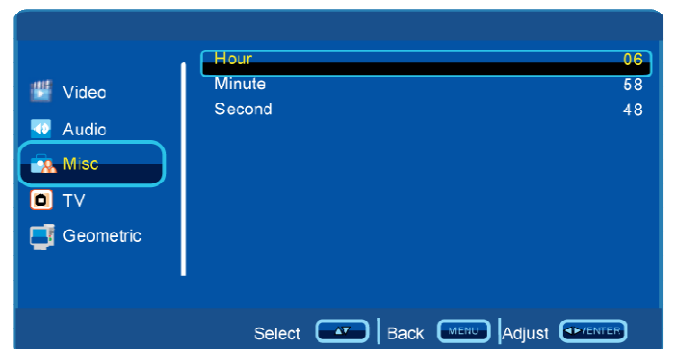

Хвилина (Minute)

Натискайте ▼ / ▲ для вибору параметра Хвилина. Натискайте ◀ / ▶ для налаштування обраного параметра.

Секунда (Second)

Натискайте ▼ / ▲ для вибору параметра Секунда. Натискайте ◀ / ▶ для налаштування обраного параметра.

Таймер увімкнення (Start Time)

Натискайте ▼ / ▲ для вибору параметра Start Time. Натисніть ENTER для входу. Натискайте ◀ / ▶ для налаштування обраного параметра.

Активація таймера увімкнення (Start Activate)

Натискайте ▼ / ▲ для вибору параметра Start Activate. Натискайте ◀ / ▶ для вибору Увімк., Вимк. або Один раз.

Таймер вимикання (Stop Time)

Натискайте ▼ / ▲ для вибору параметра Stop Time. Натисніть ENTER для входу. Натискайте ◀ / ▶ для налаштування обраного параметра.

Активація таймера вимикання (Stop Activate)

Натискайте ▼ / ▲ для вибору параметра Stop Activate. Натискайте ◀ / ▶ для вибору Увімк., Вимк. або один раз.

Замок від дітей (Parental)

Натискайте ▼ / ▲ для вибору параметра Замок від дітей. Натисніть ENTER для введення паролю й входу в підменю. Пароль за замовчуванням «0000».

Натискайте ▼ / ▲ для вибору параметра Змінити пароль (Change Password)

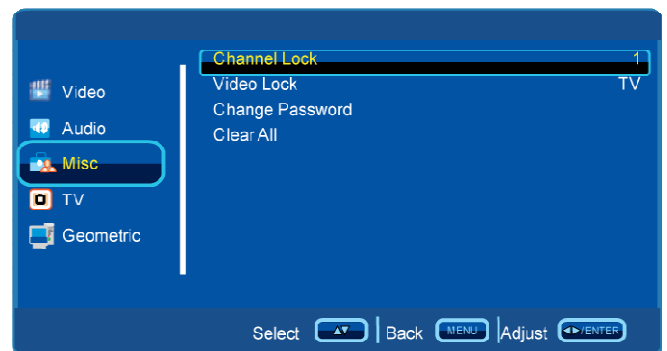

Пароль (Password)

Натискайте ▼ / ▲ для вибору параметра Пароль. За допомогою цифрових кнопок введіть новий пароль.

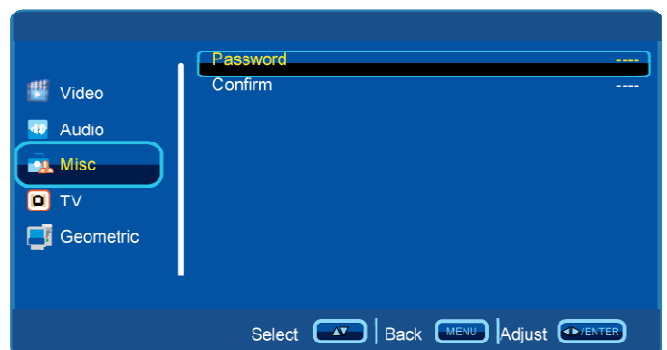

Очистити все (Clear All)

Натискайте ▼ / ▲ для вибору параметра Очистити все. Натисніть ENTER для видалення введених раніше даних.

За замовчуванням (Default)

Натискайте ▼ / ▲ для вибору параметра За замовчуванням. Натисніть ENTER для повернення до заводських налаштувань.

Меню ТВ (TV Menu)

Натисніть кнопку MENU для входу в головне меню. Натискайте ▼ / ▲ для вибору меню ТВ (TV Menu). Натисніть ► або ENTER для входу.

1. Натискайте ▼ / ▲ для вибору параметра, який Ви бажаєте налаштувати.
2. Натискайте ◀ / ▶ для налаштування обраного параметра.
3. Натисніть MENU для збереження налаштувань і повернення в попереднє меню.

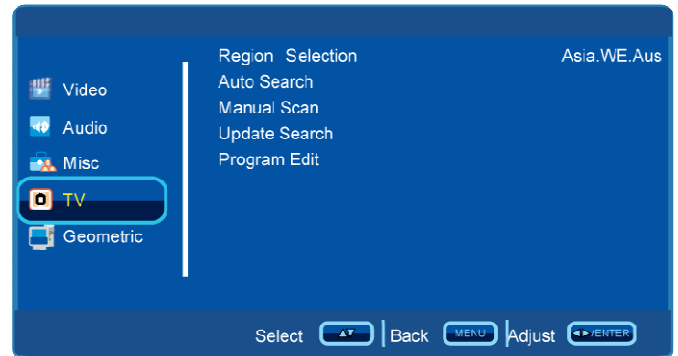

Вибір регіону (Region Selection)

Натискайте ▼ / ▲ для вибору параметра Вибір регіону. Далі натискайте ◀ / ▶ для вибору регіону віщання.

Автоматичний пошук (Auto search)

Натискайте ▼ / ▲ для вибору параметра Автоматичний пошук. Далі натисніть ENTER для початку автоматичного пошуку.

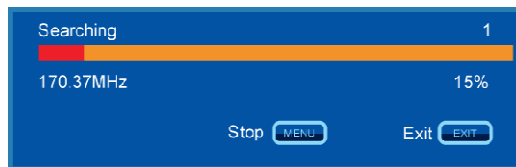

Ручний пошук (Manual Search)

Натискайте ▼ / ▲ для вибору параметра Ручний пошук. Далі натисніть ENTER для входу в підменю.

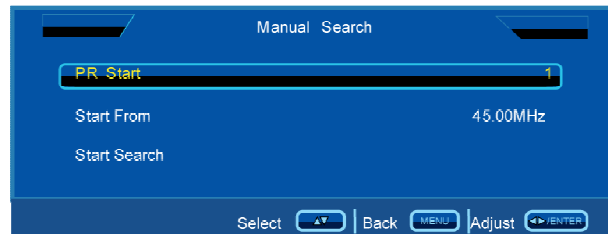

Канал (PR Start)

Натискайте ▼ / ▲ для вибору параметра Канал. Далі натискайте ◀ / ▶ для вибору номера каналу.

Частота (Start From)

Натискайте ▼ / ▲ для вибору параметра Частота. Далі натискайте ◀ / ▶ для вибору частоти.

Почати пошук (Start Search)

Натискайте ▼ / ▲ для вибору параметра Почати пошук. Далі натискайте ◀ для пошуку по убуючій, натискайте ENTER або ► для пошуку по зростаючій.

Оновити пошук (Update Search)

Натискайте ▼ / ▲ для вибору параметра Оновити пошук. Далі натисніть ENTER для початку пошуку.

Налаштування каналу (Program Edit)

Натискайте $\blacktriangledown / \blacktriangle$ для вибору параметра Налаштування каналу. Далі натисніть ENTER для входу в підменю.

Натискайте $\blacktriangledown / \blacktriangle$ для вибору каналу. Далі натисніть ENTER для входу в підменю налаштувань обраного каналу.



Назва Каналу (Pr Name)

Натискайте $\blacktriangledown / \blacktriangle$ для вибору параметра Назва каналу. Далі натисніть ENTER для введення імені каналу. Натискайте $\blacktriangledown / \blacktriangle$ для вибору потрібних символів.

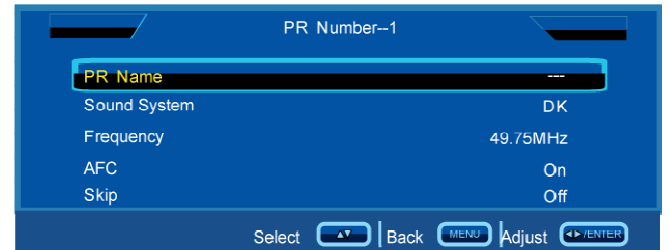

Звукова система (Sound System)

Натискайте $\blacktriangledown / \blacktriangle$ для вибору параметра Звукова система. Далі натискайте $\blacktriangleleft / \blacktriangleright$ для вибору системи звуку.

Частота (Frequency)

Натискайте $\blacktriangledown / \blacktriangle$ для вибору параметра Частота. Далі натискайте $\blacktriangleleft / \blacktriangleright$ для точного налаштування.

Автоматичне підлаштування частоти (AFC)

Натискайте $\blacktriangledown / \blacktriangle$ для вибору параметра Автоматичне підлаштування частоти. Далі натискайте $\blacktriangleleft / \blacktriangleright$ для вибору Увімк. або Вимк.

Пропуск (Skip)

Натискайте $\blacktriangledown / \blacktriangle$ для вибору параметра Пропуск. Далі натискайте $\blacktriangleleft / \blacktriangleright$ для вибору Увімк. або Вимк. функції Пропуск.

Дана опція містить у собі чотири функції:

1. **Заміна (Swar):** заміна позиції каналу. За допомогою кнопок $\blacktriangledown / \blacktriangle$ оберіть канал, позицію якого бажаєте змінити. Натисніть ЧЕРВОНУ кнопку для виводу таблиці каналів. За допомогою кнопок $\blacktriangledown / \blacktriangle$ оберіть бажану позицію для обраного каналу й натисніть ENTER для підтвердження.
2. **Всуньте (Insert).** За допомогою кнопок $\blacktriangledown / \blacktriangle$ оберіть канал, який Ви бажаєте всунути, натисніть ЗЕЛЕНУ кнопку для виводу таблиці каналів. За допомогою кнопок $\blacktriangledown / \blacktriangle$ оберіть бажану позицію для обраного каналу й натисніть ENTER для підтвердження.
3. **Копіювати (Copy).** За допомогою кнопок $\blacktriangledown / \blacktriangle$ оберіть канал, який Ви бажаєте скопіювати, натисніть ЖОВТУ кнопку для виводу таблиці каналів. За допомогою кнопок $\blacktriangledown / \blacktriangle$ оберіть бажану позицію для обраного каналу й натисніть ENTER для підтвердження.
4. **Вилучити (Delete).** За допомогою кнопок $\blacktriangledown / \blacktriangle$ оберіть канал, який Ви бажаєте вилучити, натисніть СИНЮ кнопку для видалення обраного каналу.

Меню ВІДЕО (Video Menu) у режимі VGA підключення

Натисніть кнопку MENU для входу в головне меню. Натискайте $\blacktriangledown / \blacktriangle$ для вибору меню ВІДЕО (Video Menu). Натисніть \blacktriangleright або ENTER для входу.

1. Натискайте $\blacktriangledown / \blacktriangle$ для вибору параметра, який Ви бажаєте налаштувати.
2. Натискайте $\blacktriangleleft / \blacktriangleright$ для налаштування обраного параметра.
3. Натисніть MENU для збереження налаштувань і повернення в попереднє меню.

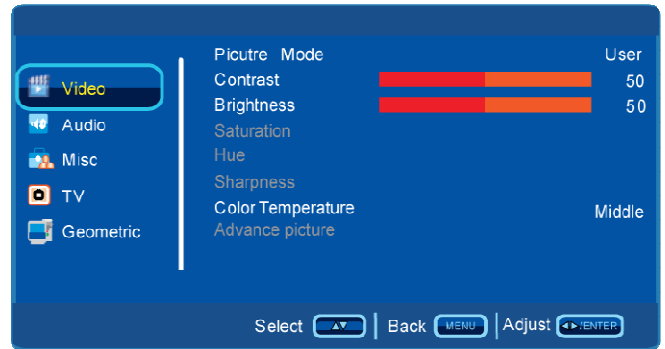

Режим зображення (Picture Mode)

Натискайте $\blacktriangledown / \blacktriangle$ для вибору параметра Режим зображення. Натискайте $\blacktriangleleft / \blacktriangleright$ для вибору потрібного режиму.

Примітка: для безпосереднього вибору режиму зображення натискайте кнопку P.Mode на ПДК.

Контраст (Contrast)

Натискайте $\blacktriangledown / \blacktriangle$ для вибору параметра Контраст. Натискайте $\blacktriangleleft / \blacktriangleright$ для налаштування обраного параметра.

Яскравість (Brightness)

Натискайте $\blacktriangledown / \blacktriangle$ для вибору параметра Яскравість. Натискайте $\blacktriangleleft / \blacktriangleright$ для налаштування обраного параметра.

Колірна температура (Color temperature)

Натискайте $\blacktriangledown / \blacktriangle$ для вибору параметра Колірна температура. Натискайте $\blacktriangleleft / \blacktriangleright$ для вибору колірної температури.

Меню СИСТЕМНІ НАЛАШТУВАННЯ (Geometric Menu) у режимі VGA підключення

Натисніть кнопку MENU для входу в головне меню. Натискайте $\blacktriangledown / \blacktriangle$ для вибору меню СИСТЕМНІ НАЛАШТУВАННЯ (Geometric Menu). Натисніть \blacktriangleright або ENTER для входу.

1. Натискайте $\blacktriangledown / \blacktriangle$ для вибору параметра, який Ви бажаєте налаштувати.
2. Натискайте $\blacktriangleleft / \blacktriangleright$ для налаштування обраного параметра.
3. Натисніть MENU для збереження налаштувань і повернення в попереднє меню.

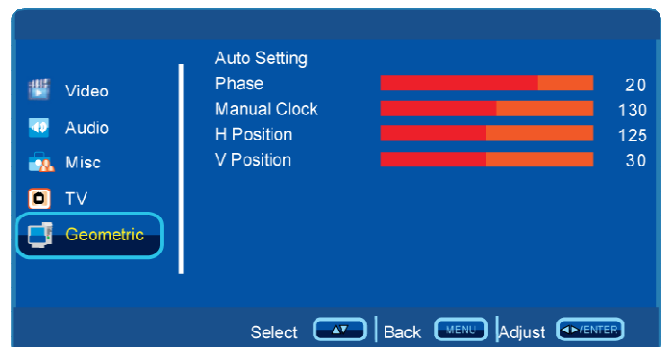

Автоматичне налаштування (Auto setting)

Натискайте $\blacktriangledown / \blacktriangle$ для вибору параметра Автоматичне налаштування. Далі натискайте ENTER для початку автоматичного налаштування.

Фаза (Phase)

Натискайте $\blacktriangledown / \blacktriangle$ для вибору параметра Фаза. Далі натискайте $\blacktriangleleft / \blacktriangleright$ для налаштування обраного параметра.

Годинник (Manual clock)

Натискайте $\blacktriangledown / \blacktriangle$ для вибору параметра Годинник. Далі натискайте $\blacktriangleleft / \blacktriangleright$ для налаштування обраного параметра.

Позиція по горизонталі (H Position)

Натискайте $\blacktriangledown / \blacktriangle$ для вибору параметра Позиція по горизонталі. Далі натискайте $\blacktriangleleft / \blacktriangleright$ для налаштування обраного параметра.

Позиція по вертикалі (V Position)

Натискайте $\blacktriangledown / \blacktriangle$ для вибору параметра Позиція по вертикалі. Далі натискайте $\blacktriangleleft / \blacktriangleright$ для налаштування обраного параметра.

Примітка:

Опис Відео меню відповідає опису того ж меню в режимі ТВ.

Опис Аудіо меню відповідає опису того ж меню в режимі ТВ.

Опис Меню додаткові налаштування відповідає опису того ж меню в режимі ТВ.

У режимі VGA підключення ТВ меню неактивно.

Меню ДОДАТКОВІ НАЛАШТУВАННЯ (Misc Menu) у режимі Мультимедіа

Натисніть кнопку MENU для входу в головне меню. Натискайте $\blacktriangledown / \blacktriangle$ для вибору меню ДОДАТКОВІ НАЛАШТУВАННЯ (Miscmenu).

Натисніть \blacktriangleright або ENTER для входу.

1. Натискайте $\blacktriangledown / \blacktriangle$ для вибору параметра, який Ви бажаєте налаштувати.
2. Натискайте $\blacktriangleleft / \blacktriangleright$ для налаштування обраного параметра.
3. Натисніть MENU для збереження налаштувань і повернення в попереднє меню.

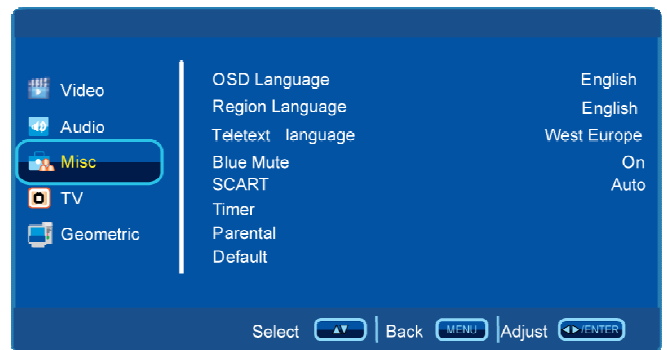

Примітка:

Опис Відео меню відповідає опису того ж меню в режимі ТВ.

Опис Аудіо меню відповідає опису того ж меню в режимі ТВ.

У меню Додаткові налаштування в режимі Мультимедія параметр Формат зображення (Picture Size) неактивний. Інші налаштування й опис відповідають опису того ж меню в режимі ТВ.

У режимі Мультимедія ТВ меню й меню Системні налаштування неактивні.

За допомогою кнопки SOURCE Ви можете обрати сигнал підключення додаткових пристроїв.

1. Натисніть SOURCE для входу в меню зміни вхідного сигналу.
2. Використовуючи кнопки $\blacktriangledown / \blacktriangle$, оберіть режим Multimedia.
3. Далі оберіть USB 01.
4. Для підтвердження вибору натисніть ENTER.

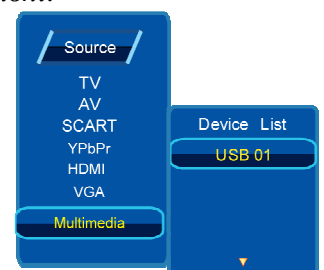

МЕНЮ МЕДІА БРАУЗЕРА

1. Номер файлу в обраній папці.
2. Загальна кількість файлів/папок в обраній папці.
3. Поточна директорія/папка.
4. Ім'я файлу, що відтворюється.
5. Минулий час файлу, що відтворюється.
6. Загальний час файлу, що відтворюється.
7. Короткий огляд поточного файлу.
8. Бітрейт аудіо файлу, що відтворюється.

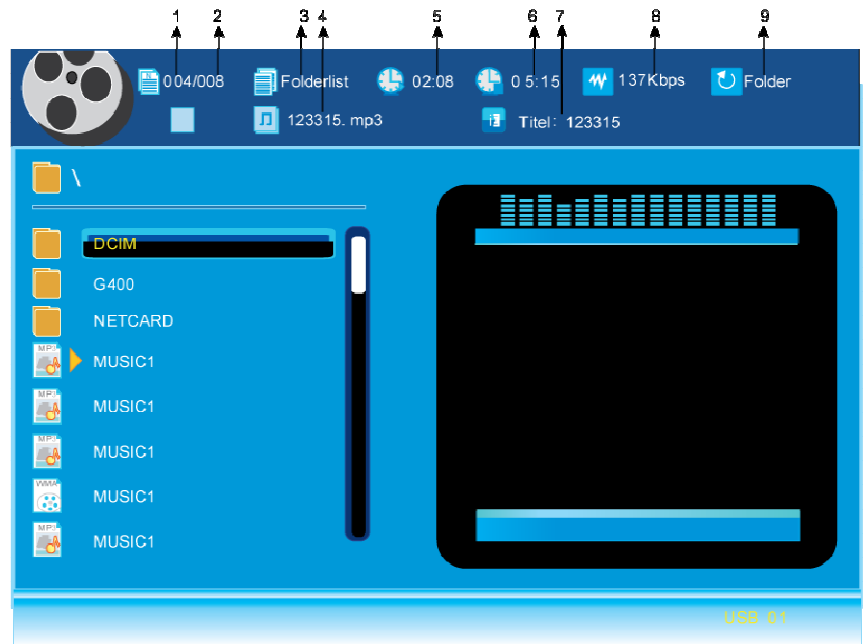

Відтворення музики

◀◀/▶▶	Відтворення наступного/попереднього треку в режимі відтворення. Перехід на наступну/попередню сторінку в поточній папці.
◀◀(FR)	Прискорене відтворення назад.
▶▶(FF)	Прискорене відтворення уперед.
GOTO, 0~9	Перехід до поточного переліку файлів/папок. Натисніть кнопку GOTO і введіть бажаний номер. Під час відтворення музики двічі натисніть кнопку GOTO і введіть час відтворення треку, до якого Ви бажаєте перейти.
REPEAT	Режим повторного відтворення.
Directory player	Плеер припинить програвання музики після послідовного відтворення всіх аудіо файлів одного типу в поточній папці.
Shuffle player	Плеер припинить програвання музики після відтворення всіх аудіо файлів одного типу у випадковому порядку в поточній папці.
Random player	Відтворення музики поточного списку у випадковому порядку.
Single player	Плеер припинить програвання музики після відтворення поточного файлу.
Single repeat	Повторити відтворення поточного файлу.
Repeat folder	Повторити відтворення усіх аудіо файлів у поточному переліку(папці).
A-B	Повторне відтворення обраного фрагменту.
SOURCE	Вибір джерела сигналу.

Відтворення зображень

PLAY/ENTER	Повернення до відтворення з режиму паузи.
PLAY_PAUSE/PAUSE	Пауза відтворення.
▼ / ▲	Дзеркальне відображення поточного зображення.
◀ / ▶	Поворот поточного зображення.
STOP	Зупинити відтворення.
ROOT	Зупинка відтворення зображення й перехід у режим відображення папки.
DISPLAY	Увімкнути статус відображення підказок.
PREV/NEXT	Відтворення наступного/попереднього зображення.
FF/FR	Вибір інтервалу відтворення зображень (5 секунд, 10 секунд, 20 секунд).
REPEAT/INPUT	Така ж функція, як і в режимі відтворення музики.
Refresh button	Оновити зображення.

У ВИПАДКУ НЕСПРАВНОСТЕЙ

Перш ніж звернутися за техобслуговуванням, визначіть ознаки несправностей і зробіть деякі перевірки як зображено нижче.

Ознаки несправностей		Перевірки
Зображення	Звук	
Немає зображення і немає звуку		
Немає зображення – Немає звуку		Будь ласка, перевірте: <ul style="list-style-type: none">▪ Чи підключений штепсель до розетки змінного струму?▪ Чи не вимкнена кнопка “Живлення”?▪ Чи надійно підключена антена?▪ Чи ретельно вставлений штекер антенного кабелю в гніздо телевізора?▪ Чи не ушкоджений антенний кабель, і чи правильного типу використовується штекер антенного кабелю?▪ Чи правильно Ви натиснули кнопку на пульті ДК? (Може варто спробувати ще раз).▪ Чи правильно встановлені рівні контрастності, яскравості, гучності (це рекомендується перевірити шляхом натискання на кнопку “Живлення” або на пульті ДК).
Неякісне зображення або неякісний звук		
Немає кольору – Нормальний звук		Будь ласка, перевірте: <ul style="list-style-type: none">▪ Чи правильно Ви обрали телевізійну систему?▪ Чи не стоїть телевізор або антенний кабель поблизу динаміків акустичної системи, незаземленого аудіо устаткування або неонових освітлень?▪ Чи немає навколо Вашого будинку гір або високих будинків? (Гори й високі будинки можуть стати причиною виникнення подвійного зображення й появи блимаючих символів на екрані телевізора. Іноді Ви можете поліпшити якість зображення зміною спрямованості зовнішньої антени).▪ Чи точно Ви налаштували програму?▪ Чи правильно встановлені параметри яскравості, контрастності, гучності?
“Скрембліроване” зображення – Нормальний або слабкий звук		
Кольорові “латки” – Нормальний звук		
Немає кольору – Звук із шумами		
“Засніжене” зображення – Звук із шумами		
Повторне зображення – Нормальний звук		
Радіоперешкоди – Звук із шумами		
Нормальне зображення – Немає звуку	Будь ласка, перевірте: <ul style="list-style-type: none">▪ Чи не натиснули Ви кнопку вимкнення звуку (MUTE)?	
Проблеми з пультом ДК		
Телевізор більше не виконує команди пульту ДК		Будь ласка, перевірте: <ul style="list-style-type: none">▪ Чи не розрядилися батарейки пульту ДК?▪ Чи правильно вставлені батарейки в пульт ДК (перевірте дотримання полярності встановлених батарейок)?▪ Чи не пошкодили Ви випадково пульт ДК?▪ Ви можете користуватись засобами керування самого телевізора, які розташовані на передній панелі.

ПОРАДИ ПРИ ДОГЛЯДІ

Чистіть екран та корпус телевізора злегка вологою м'якою непильною тканиною. При цьому не рекомендується використовувати абразивні чистящі засоби, розчини, які містять бензол або бензин, чи використовувати інші хімічні розчинники, тому що вони можуть пошкодити покриття екрану. Перед чищенням завжди відключайте телевізор від мережі змінного струму. Рекомендується також не ставити на телевізор вироби з гуми або пластику, бо вони можуть залишити відбитки на корпусі телевізора.

ТЕХНІЧНІ ХАРАКТЕРИСТИКИ

Panel Specifications	
Screen size	26"
Aspect ratio	16:9
View Range(H/V)	89/89/89/89
Resolution	1366X768
Contrast	2500:1
Response Time	6.5ms
Brightness	400cd/m2
System Functions	
Video system	PAL/SECAM BG/DK/I
Channel	100
TV Tuners	FST
Teletext	1000 page
Sound system	Nicam/A2
Multimedia Format(By USB)	
JPEG ,MP3,WMA,TXT	
I/O Connection	
SIDE	YPBPRX1
	AV IN×1
	RF×1
	Earphone OUT×1
DOWN	SCART×1
	PC AUDIO IN×1
	USB×1
	VGA in×1
	HDMI×1
Other	
OSD Language	Ukrainian, Russian, English
Power supply	AC(110-260)V, 50/60Hz
Power Standby	< 1W
Power Speaker	2x6W

Примітки : Конструкція й технічні характеристики можуть змінюватися без попереднього повідомлення.

Пристрій рекомендується зберігати в складських або домашніх умовах і при необхідності транспортувати будь-яким видом цивільного транспорту в наявній індивідуальній споживчій тарі. Місце зберігання (транспортування) повинне бути недоступним для попадання вологи, прямого сонячного світла й повинне виключати можливість механічних ушкоджень. Термін служби пристрою – 3 року. Пристрій не містить шкідливих матеріалів і безпечний при експлуатації й утилізації (крім спалювання в непристосованих умовах). Даний пристрій не можна утилізувати разом з іншими побутовими відходами після закінчення терміну служби. Щоб уникнути виникнення негативного впливу на навколишнє середовище або здоров'я людини, необхідно виконувати вимоги по утилізації даного пристрою. Здайте пристрій у спеціалізований пункт або зверніться до продавця, у якого був придбаний даний пристрій. Компетентні люди відправлять даний пристрій на безпечну для навколишнього середовища переробку.

Гарантії постачальника

РК Телевізор ORION LCD2631 відповідає затвердженому зразку. Виготовлювач гарантує відповідність пристрою вимогам: ДЕРЖСТАНДАРТ 12.2.006-87, ДЕРЖСТАНДАРТ 18198-89, ДЕРЖСТАНДАРТ 22505-97, ДЕРЖСТАНДАРТ 30376-95, ДЕРЖСТАНДАРТ 28002-88, ДЕРЖСТАНДАРТ 29037-91. При дотриманні власником правил експлуатації, викладених у цьому Посібнику користувача, пристрій забезпечує безпеку в повному обсязі вимог, що підлягають обов'язковій сертифікації й визнаний придатним до експлуатації. Пристрій має гарантійний строк експлуатації —12 місяців з моменту покупки без урахування часу перебування в ремонті при дотриманні правил експлуатації. Право на гарантію дається при заповненні відомостей прикладеного гарантійного талона.

Гарантійні зобов'язання не поширюються на перераховані нижче деталі пристрою:

- Гарантія не поширюється на частини пристрою, які легко розбиваються (скло, пластмаса, лампи, і т.п.), а також на аксесуари, акумулятори, блоки живлення, пульти ДК, підставки, кріплення, сполучні шнури, навушники, футляри, і т.п.

Найменування: ОРИОН LCD2631

Основне призначення: РК Телевізор

Країна виробник: Китайська Народна Республіка

Виготовлювач і розроблювач: Орion Електронікс Лтд.

Адреса виготовлювача: Угорщина, 1106 Будапешт, вул. Ясберени, буд. 29

Дата виготовлення: Січень 2011

Гарантований термін служби: 3 року

Гарантійний строк експлуатації: 12 місяців

Гарантійне обслуговування й сервіс: ТОВ "Фокстрот сервіс", м.Київ, вул.Щусева 44

Клас продукту й Назва нормативних документів, яким відповідає:

Продукт першого класу, відповідає вимогам

ДЕРЖСТАНДАРТ 12.2.006-87, ДЕРЖСТАНДАРТ 18198-89, ДЕРЖСТАНДАРТ 22505-97, ДЕРЖСТАНДАРТ 30376-95,

ДЕРЖСТАНДАРТ 28002-88, ДЕРЖСТАНДАРТ 29037-91

Сертифікати: Rohs, FC, CE, CB



Рекомендації

Сподіваємося, що Ви задоволені телевізором ORION. Для отримання повної системи й максимального задоволення рекомендуємо також звернути Вашу увагу на АУДІО-ВІДЕО ЦЕНТР ORION, який не тільки відрізняється стильним дизайном, але й забезпечить **найкращу** якість зображення й звуку.

АУДІО-ВІДЕО ЦЕНТР ORION

(русифіковане меню; підтримка всіх основних форматів включаючи MPEG4/Divx; потужний звуковий вихід 2x15 Вт; картиридер і USB; розширена система виходів; радіо тюнер і багато чого іншого – детальну інформацію див. за адресою <http://www.orion.ua/>)



Бажаємо Вам тільки ПРАВИЛЬНОГО вибору!