

ORION[®]
“SMART PEOPLE CHOOSE ORION”

АВТОМОБИЛЬНЫЙ DVD-РЕСИВЕР

Инструкция по эксплуатации
МОДЕЛИ: DVD-089G/R



ОГЛАВЛЕНИЕ

1.	ПЕРЕД НАЧАЛОМ ЭКСПЛУАТАЦИИ	3
2.	ОРГАНЫ УПРАВЛЕНИЯ (ПУ)	5
3.	ОРГАНЫ УПРАВЛЕНИЯ (ПДУ)	6
4.	ВКЛЮЧЕНИЕ/ВЫКЛЮЧЕНИЕ	7
5.	ЧАСЫ	8
6.	РЕГУЛИРОВКА ГРОМКОСТИ И АУДИОПАРАМЕТРОВ	8
7.	РАДИО	11
8.	ИСПОЛЬЗОВАНИЕ МЕНЮ ОСНОВНЫХ НАСТРОЕК (SETUP MENU)	14
9.	ВОСПРОИЗВЕДЕНИЕ НОСИТЕЛЕЙ ИНФОРМАЦИИ (DISK, CARD, USB)	20
10.	ПОДДЕРЖИВАЕМЫЕ ФОРМАТЫ	22
11.	ВОСПРОИЗВЕДЕНИЕ АУДИО/ВИДЕО/ИЗОБРАЖЕНИЙ	23
12.	ЭЛЕКТРИЧЕСКИЕ ПОДКЛЮЧЕНИЯ	27
13.	ИНСТАЛЛЯЦИЯ	29
14.	УСТРАНЕНИЕ НЕИСПРАВНОСТЕЙ	30
15.	ТЕХНИЧЕСКИЕ ПАРАМЕТРЫ И КОМПЛЕКТАЦИЯ	31

1. ПЕРЕД НАЧАЛОМ ЭКСПЛУАТАЦИИ

Благодарим за приобретение изделия ORION.

Ознакомьтесь с данной инструкцией, чтобы правильно использовать все функции данного устройства. Сохраните эту инструкцию в качестве справочной информации об эксплуатации и мерах предосторожности.

Общие положения и меры предосторожности.

- Данное изделие является изделием CLASS I LASER PRODUCT.

- Изделия с двумя лазерами:

- Длина волны: CD: 780 NM DVD: 650 NM

- ✓ Мощность лазерного излучения: Благодаря наличию защиты выброс вредного излучения не производится.
- ✓ Для подачи питания на данный проигрыватель может использоваться только источник питания с напряжением +12В постоянного тока; отрицательная клемма аккумуляторной батареи должна быть соединена с «массой».
- ✓ Монтаж и эксплуатация данного проигрывателя должны осуществляться в соответствии с настоящим руководством. Если вы не уверены в своей способности правильно установить и подключить данный проигрыватель, обратитесь для установки к квалифицированному специалисту по установке автомобильной электроники.
- ✓ Избегайте попадания жидкости на изделие, т.к. это может привести к повреждению, задымлению или перегреванию изделия.
- ✓ Никогда не засовывайте какие-либо предметы внутрь отсека диска проигрывателя, кроме самого диска. Находящиеся внутри проигрывателя узлы могут быть повреждены любыми посторонними предметами.
- ✓ Очистка. Не пытайтесь очищать проигрыватель с помощью каких-либо химических веществ, так как это может привести к ухудшению его внешнего вида. Для очистки корпуса проигрывателя используйте только чистую и сухую тряпку.
- ✓ Не повышайте чрезмерно уровень громкости, чтобы слышать звуки вне автомобиля.
- ✓ В случае прерывания питания или разрядки элемента питания, все предварительные настройки стираются из памяти устройства. После этого их необходимо ввести заново.
- ✓ Не пытайтесь в случае поломки открыть корпус проигрывателя и отремонтировать его самостоятельно. Если проигрыватель не работает правильно, обратитесь к авторизованному дилеру, у которого вы приобрели данный проигрыватель, или в сервисный центр.

Примечания относительно дисков:

- ✓ использование пыльных дисков или дисков с дефектами может вызвать прерывание звука и изображения.
- ✓ держите диски так, как показано на рисунке.
- ✓ не прикасайтесь к немаркированной стороне диска.
- ✓ не прикрепляйте к дискам ярлычки, наклейки, защитные листы и пр.
- ✓ не подвергайте диски воздействию прямых солнечных лучей или высоких температур.
- ✓ протирайте пыльный диск в направлении от центра диска к краю только мягкой чистящей салфеткой.
- ✓ Никогда не используйте растворители, такие как бензин или содержащие спирт.
- ✓ Данное изделие не воспроизводит диски диаметром 8 см. не устанавливайте диски с диаметром 8 см, которые находятся в переходниках или диски необычной формы. Вы не сможете извлечь их из проигрывателя, и это приведет к нарушениям в работе изделия.



Использование и уход за пультом ДУ.

Установка элемента питания:

Выдвиньте с обратной стороны пульта ДУ специальный лоток и вставьте в него элемент питания с учетом указанной полярности (+/-). Используйте только литиевые элементы питания типа CR-2025 (3В).

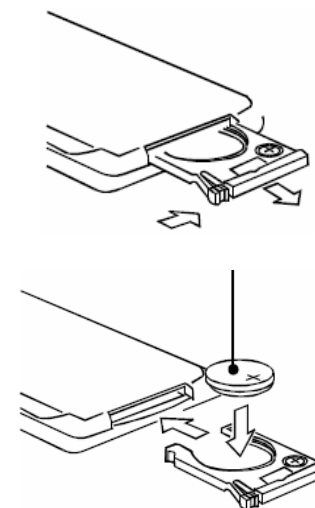

При использовании пульта ДУ направляйте его в сторону передней панели системы.

Максимальная дистанция работы ПДУ – 3-5 м.

Направляйте его на сенсор дистанционного управления под углом, не превышающим 30 градусов.

ПЕРЕД НАЧАЛОМ ЭКСПЛУАТАЦИИ

Защита от хищения

Это устройство оснащено сдвигаемой съемной панелью.

Передняя панель устройства может быть снята с основного блока, и ее можно хранить в отдельном футляре – эта мера позволит предотвратить хищение устройства.

Отсоединение панели управления

1. Нажмите кнопку **PWR**, чтобы выключить питание устройства.
2. Нажмите , чтобы панель открылась.
3. Возьмите панель примерно посередине. Сдвиньте панель влево, отсоедините сначала правую сторону, а затем левую.
4. Положите панель в футляр и возьмите с собой, когда выходите из авто.

Установка панели управления

Существует несколько способов установки панели управления:

Первый:

1. Держите панель под прямым углом к базе аудиосистемы.
2. Вставьте панель в направляющие, расположенные в нижней части базы слева и справа, и задвиньте до щелчка.
3. Приподнимите панель и аккуратно нажмите на нее для фиксации в аудиосистеме.

Второй:

1. Держите панель лицевой стороной к себе. Установите сначала левый конец панели в держатель.
2. Слегка надавите на правый конец панели, чтобы закрепить ее в держателе.

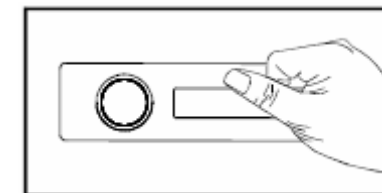
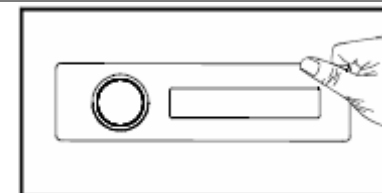

2. ОРГАНЫ УПРАВЛЕНИЯ (ПУ)

1. Кнопка **PWR** – включение/выключение системы.
2. Кнопка **MUTE** – быстрое выключение звука и включение до прежнего уровня.
3. Кнопка **SRC** (Источник сигнала) – циклически переключает все имеющиеся источники сигнала (радио, воспроизведение диска, USB, SD/MMC, внешний источник (AUX)).
4. Кнопка **PTY** - выбор функции **PTY** (ТИП ПРОГРАММЫ), при удержании кнопки более 2 сек. происходит смена приема сигнала местного вещания на удаленный и наоборот, когда функция **RDS** включена.
5. Регулятор громкости, вход в меню (при нажатии и удержании более 2 секунд) селектор аудио регулировок и изменение их уровня (громкости сабвуфера, низких, высоких частот, баланса и фейдера).
6. Вход для дополнительного источника **AUX**.
7. Кнопка **TA** - включение/выключение режима прослушивания объявлений (при удержании более 2 секунд переключится в режим **LOUD**).
8. Кнопка **DISP** – Дисплей (включает индикацию времени/настройка часов и т.д.).
9. Кнопка **BAND** – выбор диапазона тюнера FM1/ FM2/ FM3/ FM (OIRT) / AM1 (MW1)/ AM2(MW2).
10. Кнопка **1 / PAUSE** - выбор радиостанции из 1 ячейки памяти/режим паузы.
11. Кнопка **2 / INT** - выбор радиостанции из 2 ячейки памяти/режим последовательного воспроизведения трека по 15 сек.
12. Кнопка **3 / RPT** – выбор радиостанции из 3 ячейки памяти/включение режима повторного воспроизведения трека/директории/диска.
13. Кнопка **4 / RDM** – выбор радиостанции из 4 ячейки памяти/включение режима воспроизведения треков в случайном порядке.
14. Кнопка **5 / P/N** – выбор радиостанции из 5 ячейки памяти/переключение системы видеовыхода NTSC/PAL//PAL60/AUTO.
15. Кнопка **6 / R/L** – выбор радиостанции из 6 ячейки памяти/ выбор языка аудио сопровождения (DVD/VCD L/R/ST).
16. Выбор сохраненной радиостанции под конкретным номером. Для запоминания станции под конкретным номером, удерживайте соответствующую кнопку более 2 сек.
17. Кнопка **AMS** – сканирование радиостанций и занесение в память, а так же поиск MP3 треков/файлов.
18. USB вход
19. Переключение радиостанций вперед/назад / переключение треков и быстрое перемещение вперед/назад.
20. Слот для карточек SD/MMC.
21. Кнопка **▲** - открытие и снятие панели.
22. Кнопка **AF** – включение/выключение альтернативных частот (при нажатии и удержании более 2 секунд переключение между СТЕРЕО и МОНО).
23. Сенсор дистанционного управления.

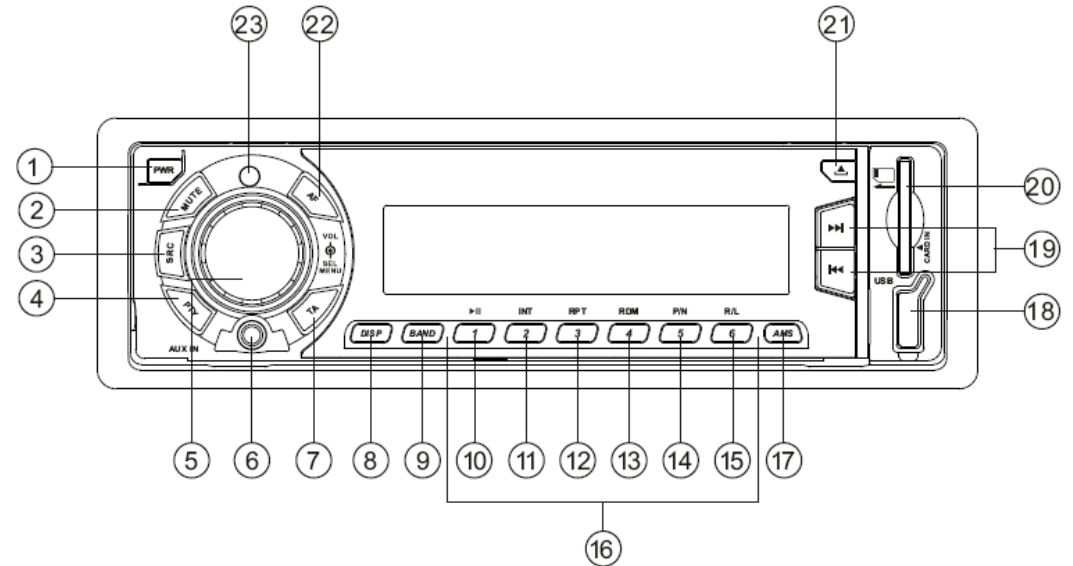

3. ОРГАНЫ УПРАВЛЕНИЯ (ПДУ)

1. Кнопка **ZOOM** – увеличение/уменьшение размера изображения (DVD).
2. Кнопка **TITLE** – вход в раздел DVD.
3. Кнопка **⏻** – включение/выключение системы.
4. Кнопка **SETUP** – включение меню настроек.
5. Кнопки направлений курсора.
6. Кнопка **ENTER** – ввод/подтверждение измененных данных/настроек.
7. Кнопка **PROG** – программирование воспроизведения.
8. Кнопки ввода цифр и букв, а так же кнопка для ввода десятков (10, 20,...).
9. Селектор аудио регулировок (низких, высоких частот, баланса и фейдера), а так же вход в меню (при нажатии и удержании более 2 секунд).
10. Кнопки **VOL+** и **VOL-** – регулировка громкости.
11. Кнопка **MUTE** – выключение звука и включение до прежнего уровня.
12. Переключение радиостанций вперед/назад / переключение треков и быстрое перемещение вперед/назад.
13. Кнопка **SUB.T** – отображение субтитров (DVD).
14. Кнопка **SRC** (Источник сигнала) – циклически переключает все имеющиеся источники сигнала (радио, воспроизведение диска, USB, SD/MMC, внешний источник (AUX)).
15. Кнопка **REPEAT** – включение режима повторного воспроизведения трека/директории/диска.
16. Кнопка **A-B** – программирование повторного воспроизведения заданного участка.
17. Кнопка остановки/возврата к началу воспроизведения.
18. Кнопка воспроизведения/паузы.
19. Кнопка **GOTO** – прямой выбор трека.
20. Кнопка вызова **МЕНЮ НАСТРОЕК ВОСПРОИЗВЕДЕНИЯ** (DVD или VCD 2.0 и выше).
21. Кнопка **OSD** – отображение экранных сообщений.
22. Кнопка **AUDIO** – выбор языка аудиосопровождения в зависимости от диска (DVD/VCD).
23. Кнопка **DISP** – включает индикацию времени, сообщения на панели.
24. Кнопка **ANGLE** – выбор угла просмотра (DVD).
25. Кнопка **BAND P/N** – выбор диапазона тюнера FM1/ FM2/ FM3/ OIRT/ AM1/ AM2.

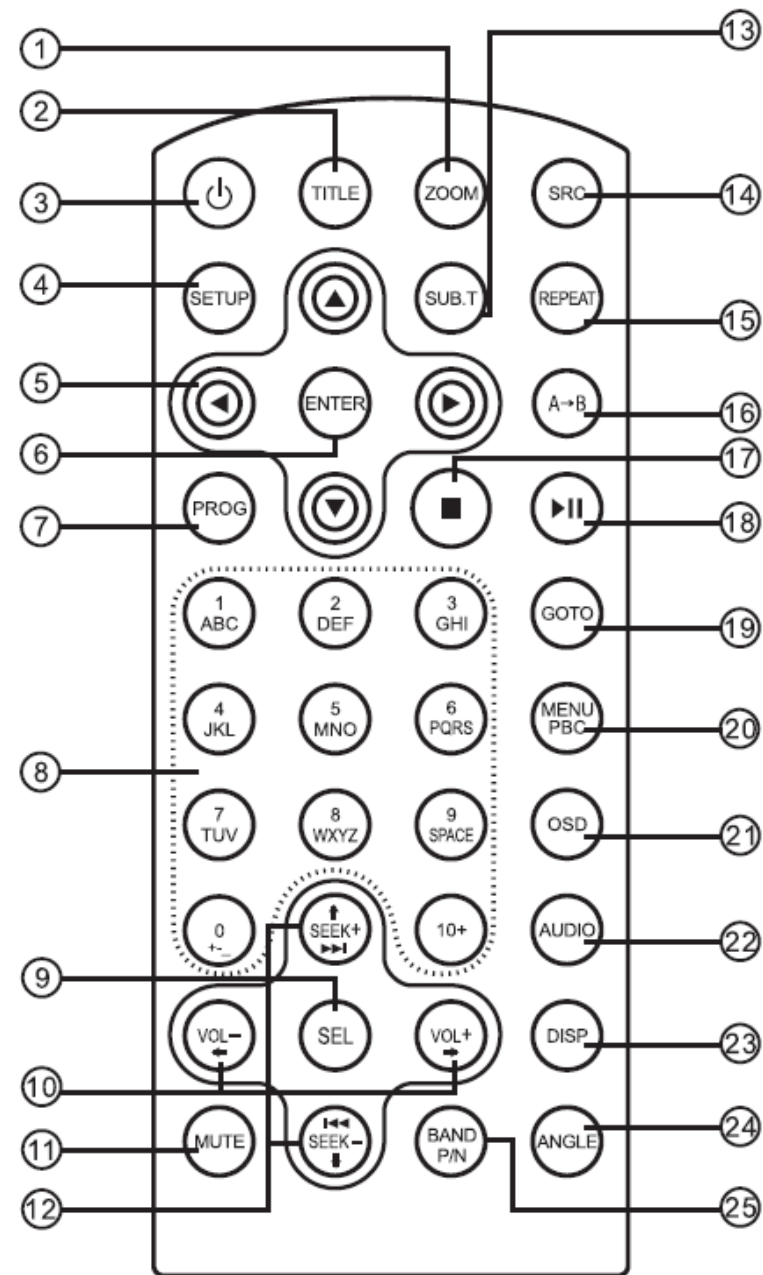

4. ВКЛЮЧЕНИЕ/ВЫКЛЮЧЕНИЕ

Включение и выключение вместе с зажиганием

Если система правильно подключена к зажиганию автомобиля и не была выключена кнопкой **PWR**, она будет включаться и выключаться одновременно с зажиганием.

Включение и выключение при снятии/установке панели управления

Снимите панель управления – устройство выключается.

Снова установите панель управления - устройство включается. Будут повторно активироваться последние настройки (радио, CD, MP3 или внешний источник (AUX)).

Включение и выключение кнопкой PWR

- Для включения аудио системы нажмите кнопку **PWR**, устройство включится.
- Для выключения системы нажмите еще раз кнопку **PWR**. Устройство выключается.

Включение и выключение кнопкой

При использовании пульта ДУ для включения/выключения нажмите кнопку  ПДУ.

5. ЧАСЫ

Отображение часов

Нажмите **DISP** один или несколько раз для отображения часов в течение 5 секунд.



Установка часов

1. Нажмите и удерживайте **DISP** в течение 2 секунд – на экране замигает поле для установки времени в часах. Установите часы, вращая ручку громкости.
2. Нажмите один раз ручку громкости – на экране замигает поле для установки времени в минутах. Установите минуты, вращая ручку громкости.
3. Снова нажмите **DISP** для выхода из режима.

6. РЕГУЛИРОВКА ГРОМКОСТИ И АУДИОПАРАМЕТРОВ

Регулировка уровня громкости

Используйте ручку/кнопку **VOLUME (ГРОМКОСТЬ)** для регулировки уровня звука.

Вращайте ручку регулирования громкости на передней панели для повышения или понижения уровня громкости (соответственно вправо и влево) или на ПДУ кнопками **VOL+/-**. Нажимайте кнопку **VOLUME (ГРОМКОСТЬ)** на пульте ДУ для повышения или снижения уровня громкости.

Громкость можно регулировать в диапазоне от нуля (отключение звука) до 63 (максимум) единиц.

Настройка звука

MUTE (БЕЗ ЗВУКА)

Эта функция позволяет мгновенно уменьшать громкость до нулевого уровня.

1. Нажмите **MUTE (БЕЗ ЗВУКА)** для отключения звука.
 - в окне дисплея появляется индикатор «MUTE»
2. Для отмены снова нажмите **MUTE (БЕЗ ЗВУКА)**

РЕГУЛИРОВКА ГРОМКОСТИ И АУДИОПАРАМЕТРОВ

SOUND MODE (ЗВУКОВОЙ РЕЖИМ)

1. Установите звуковой режим, который хотите настроить, несколько раз нажимая ручку регулирования громкости на передней панели.
SUB VOL > BAS > TRB > BAL > FAD
2. Вращайте влево или вправо ручку регулирования громкости для настройки качества в течение максимум 5 секунд.

Звуковой режим	Поворот влево	Поворот вправо
VOL (Volume (Громкость))	Понижение уровня громкости	Повышение уровня громкости
BAS (Bass (Низкие частоты))	Понижение уровня низких частот	Повышение уровня низких частот
SUB VOL (Subwoofer Volume (Громкость Сабвуфера))	Понижение уровня громкости сабвуфера	Повышение уровня громкости сабвуфера
TRB (Treble (Высокие частоты))	Понижение уровня высоких частот	Повышение уровня высоких частот
BAL (Balance (Баланс))	Понижение уровня акустической системы с правой стороны	Понижение уровня акустической системы с левой стороны
FAD (Fader (Микшер))	Понижение уровня звука передней акустической системы, относительно задней	Понижение уровня звука задней акустической системы, относительно передней

МЕНЮ КОЛЕСА РЕГУЛИРОВАНИЯ ГРОМКОСТИ

Нажав и удерживая колесо регулирования громкости более 2 секунд, Вы войдете в режим меню. Затем, при каждом нажатии будет выбираться следующий режим меню:

TA VOL mode - EQ ON / OFF mode - BEEP ON / OFF - SUBW mode - 12/24 Hours mode - TA seek mode - RETUNE mode - VOL LAST/ADJ mode

Эквалайзер (EQ MODE)

Эквалайзер позволяет Вам, при желании, установить коррекцию для соответствия акустическим характеристикам салона авто. В памяти содержатся 4 уровня эквалайзера, любой из которых Вы сможете в любое время, вызвать.

Здесь указан список уровней эквалайзера:

- POP (поп-музыка): воспроизведение акустики поп-музыки
- CLASSIC (классика): воспроизведение акустики оркестровой музыки
- ROCK (рок-музыка): воспроизведение акустики рок-музыки
- FLAT (помещение): воспроизведение акустики помещения

Вращайте колесо, чтобы выбрать нужный уровень эквалайзера.

ROCK (рок-музыка) > POP (поп-музыка) > CLASSIC (классика) > FLAT (помещение) > EQ OFF (выключено)

Сигнал кнопок (BEEP)

Вращайте колесо, чтобы включить (ON) / выключить (OFF) режим звукового сигнала кнопок.

Режим Сабвуфера (SUBW mode)

Вращайте колесо, чтобы активировать (ON) / или выключить (OFF) режим выхода сабвуфера

12/24 часовой режим (12/24 HOURS MODE)

Вращайте колесо, чтобы поменять формат отображения часов.

Режим прослушивания объявлений (TA MODE)

Вращайте колесо, чтобы выбрать:

TA SEEK – пропуск объявлений

TA ALARM – прослушивание объявлений

Режим RETUNE

Вращайте колесо, чтобы выбрать протяженность интервала режима TA SEEK:

RETUNE-S: короткий – 45 секунд.

RETUNE-L: длинный – 180 секунд.

Уровень громкости звучания при включении (VOL LAST / ADJUST MODE)

Вращайте колесо, чтобы выбрать:

VOL LAST: установка уровня громкости звучания по последнему выключению устройства (устройство запоминает уровень громкости последнего выключения и при следующем включении уровень будет таким же).

VOL ADJUST: установка **режима фиксированного** определенного уровня громкости звучания для всех последующих включений устройства.

TA ALARM

TA SEEK

RETUNE _S

RETUNE _L

VOL LAST

VOL ADJ

7. РАДИО

ТЮНЕР

1. С помощью кнопки **SRC** выберите ТЮНЕР.
Нажимайте кнопку **SRC** до тех пор, пока в качестве источника сигнала не будет выбран TUNER.
2. С помощью кнопки **BAND** выберите необходимый диапазон.
Нажимайте кнопку **BAND** до тех пор, пока на дисплее не будет показан необходимый диапазон:
FM1 → FM2 → FM3 → FM(OIRT) → MW1 → MW2



На дисплее отобразится диапазон, частота и номер станции, если она сохранена.

3. Для ручной настройки, кратковременно (до 5 сек.) нажимайте **◀** или **▶**. Частота будет пошагово (через интервал перестройки) увеличиваться или уменьшаться.
4. Для выполнения автоматического поиска радиостанции, нажмите и удерживайте не менее пяти секунд кнопку **◀** или **▶**, а затем отпустите ее. Тюнер будет производить сканирование частот до тех пор, пока не будет найдена станция с достаточно сильным сигналом.
5. Для сохранения найденной радиостанции, нажимайте кнопки нумерации **(1)** - **(6)**.

Примечание: Если выбранная радиостанция передает стереофонический сигнал, то включится индикатор стереосигнала на дисплее.

РАДИО

Запоминание и вызов из памяти частот радиостанции

Если Вы нашли частоту, которую Вы хотите сохранить в памяти, нажмите кнопку для запоминания станций **(1) – (6)** и удерживайте ее до тех пор, когда на дисплее загорится номер выбранной кнопки. При этом частота выбранной радиостанции будет сохранена в памяти. При последующем нажатии той же самой кнопки **(1) – (6)**, частота радиостанции будет вызвана из памяти.

Автоматическое запоминание частот радиостанций AMS с мощным сигналом

Аудиосистема может автоматически запоминать до 6 станций с наиболее сильным сигналом в регионе.

- Удерживайте кнопку **AMS** более 2 секунд, пока не включится поиск станций. 
- Чтобы прослушать сохраненные станции (по 5 секунд каждая) кратковременно нажимайте кнопку **AMS**.

Примечание: Запоминание радиостанций с использованием функции **AMS** приведет к замене частот, которые ранее были присвоены кнопкам **(1) – (6)**.

Информационная система RDS (Radio Data System)

Система **RDS** доступна не во всех регионах, и зависит от сервисов передающих радиостанций. Она предполагает следующие режимы:

PI – Код идентификации программы.

PS – Сервисное имя программы вещающей станции (отображается в буквенно-цифровом формате) отображается вместо частоты.

TP – Определение трафика программы вещающей станции.

PTY – Нахождение станций особого типа.

TA – Прослушивание объявлений.

AF – Альтернативные частоты.

Установка режима AF

Кратковременно нажимайте **AF** чтобы включить/выключить режим. При включении на дисплее появится иконка **AF**.

Тюнер перейдет к альтернативным частотам (со схожими программными идентификациями (PI), но с более мощным сигналом), когда сигнал вещания будет не качественным.

Программные региональные операции: нажмите и удерживайте **AF** около 2 сек. чтобы включить/выключить региональный режим. Когда режим включен, устройство будет ссылаться на региональный код, поэтому только станции текущего региона могут быть найдены автоматически. Когда выключен – возможен прием станций и из других регионов.

A rectangular display box containing the text "REG AF" in a stylized font.

A rectangular display box containing the text "REG ON" in a stylized font.

A rectangular display box containing the text "REG OFF" in a stylized font.

Режим RTU

Функция **RTU** позволяет находить станции особого типа (музыкального содержания, разговорные и т.д.).

1. Нажмите **RTU**, чтобы активировать функцию.
2. Нажмите **RTU** снова, чтобы войти в режим классификации программ по **МУЗЫКАЛЬНОМУ** типу.
3. Нажмите **RTU** дважды, чтобы войти в режим классификации программ по **РАЗГОВОРНОМУ** типу.
4. Затем используйте цифровые кнопки **(1) - (6)** для выбора нужного типа согласно таблице. Начнется поиск станции с заданным программным типом. Если станции с выбранным типом не найдено, устройство перейдет к обычному режиму работы, а на экране отобразится «NO RTU».

Прослушивание объявлений

Внезапные объявления в эфире могут прервать прослушивание радио или воспроизведение CD. Кратковременно нажимайте **ТА** чтобы включить/выключить **ТА** режим. При включении на дисплее появится иконка **ТА**. При включенном режиме Вы будете слышать объявления в эфире.

Нажатие кнопки **ТА** прервет прослушивание объявления, но режим **ТА** не выключится при этом.

Когда режим **ТА** включен, функции сканирования **SCAN**, поиска **SEEK** и автоматической настройки радиостанций **AMS** будут активны только, если определен трафик вещающей программы.

Режим EON (Enhanced Other Networks)

Когда режим активен, на экране появится соответствующий индикатор, после чего режимы **ТА** и **AF** будут активированы.

ТА: Объявления смогут быть получены с текущей станции и с других сетей.

AF: Список альтернативных частот **RDS** станции для других регионов, где вещает текущая станция на других частотах.

Номер	Музыкальный тип	Разговорный тип
1	ПОП	НОВОСТИ
	РОК	ДЕЛА
2	СПОКОЙНАЯ МУЗЫКА	ИНФОРМАЦИЯ
	ЛЕГКАЯ МУЗЫКА	СПОРТ
3	КЛАССИКА	ОБУЧЕНИЕ
	ПРОЧЕЕ	ДРАМА
4	ДЖАЗ	КУЛЬТУРА
	КАНТРИ	НАУКА
5	НАЦИОНАЛЬНАЯ МУЗЫКА	РАЗНОЕ
	СТАРОЕ	ПОГОДА
6	ФОЛК	ФИНАНСЫ
		ДЕТЯМ
		СОЦИАЛЬНОЕ
		РЕЛИГИЯ
		ТЕЛЕФОННЫЕ РАЗГОВОРЫ
		ПУТЕШЕСТВИЯ
		ДОСУГ
		ДОКУМЕНТЫ



8. ИСПОЛЬЗОВАНИЕ МЕНЮ ОСНОВНЫХ НАСТРОЕК (SETUP MENU)

Нажмите кнопку **SETUP**  на ПДУ для отображения на экране меню настроек. Используйте кнопки **◀/▶** ПДУ для того, чтобы выбрать нужный раздел меню.

SYSTEM → LANGUAGE → AUDIO → VIDEO → DIGITAL
↑

СИСТЕМА ЯЗЫК АУДИО ВИДЕО ЦИФРОВОЕ



СИСТЕМНЫЙ РАЗДЕЛ МЕНЮ DVD (DVD SYSTEM SETUP)

Используйте кнопки курсора **▲/▼/◀/▶** для выбора параметра, **ENTER** для подтверждения.

ТВ система (TV SYSTEM)

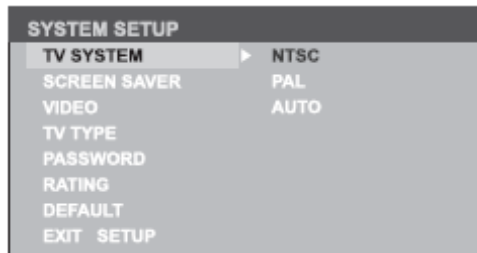

Для выбора системы цветности выходного видеосигнала.

Хранитель экрана (SCREEN SAVER)

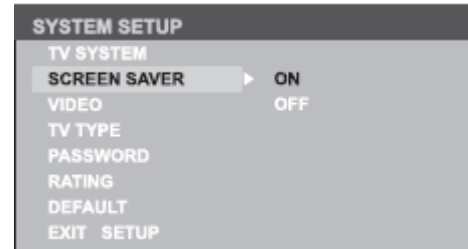

Для включения/выключения хранителя экрана. Функция будет срабатывать, если диск не воспроизводится более 3 минут. По умолчанию: ON (включено).

Режим видео выхода (VIDEO)

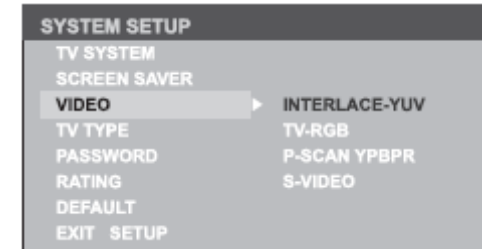

Для выбора режима видео выхода: В данной системе **INTERLACE-YUV** (по умолчанию).

СИСТЕМНЫЙ РАЗДЕЛ МЕНЮ DVD (DVD SYSTEM SETUP)

Формат экрана (TV TYPE)

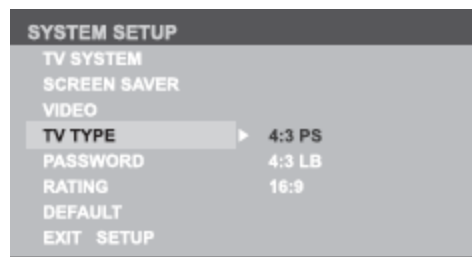

Для выбора режима экрана в соответствии с шириной картинки изображения.

4:3 Pan Scan: для экрана монитора 4:3, левый и правый края будут отрезаны.

4:3 Letter Box: для экрана монитора 4:3, сверху и снизу появятся черные поля.

16:9: для широкоэкранный монитора 16:9.

Сброс настроек (DEFAULT)

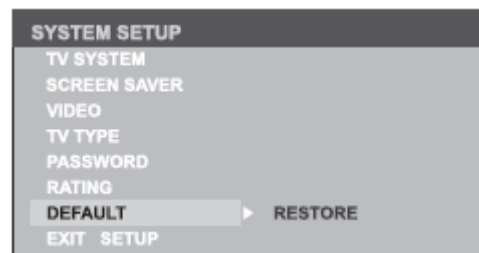

При выборе этого параметра будут возвращены первоначальные (заводские) настройки.

Установка пароля (PASSWORD)

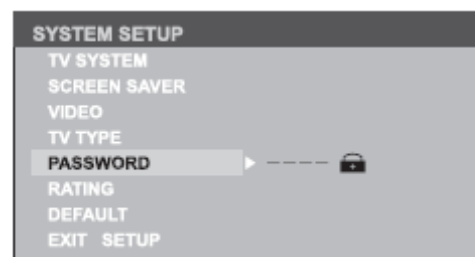

Пароль по умолчанию – 0000.

Установка рейтинга (RATING)

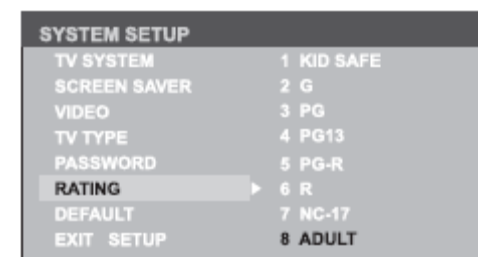

Вы можете установить уровень доступа к просмотру диска (рейтинг от 1 (с наибольшими ограничениями) до 8 (с наименьшими ограничениями)).

По умолчанию выставлено: 8.

Примечание:

Уровень доступа может быть установлен только в то время, когда пароль неактивен, а работать – когда активен.

ЯЗЫКОВОЙ РАЗДЕЛ МЕНЮ DVD (DVD LANGUAGE SETUP)

Выбор языка экранных сообщений (OSD LANGUAGE)

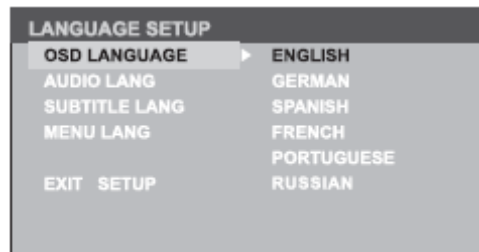

Выбор языка экранных сообщений DVD диска.

Выбор языка аудио (AUDIO LANG)

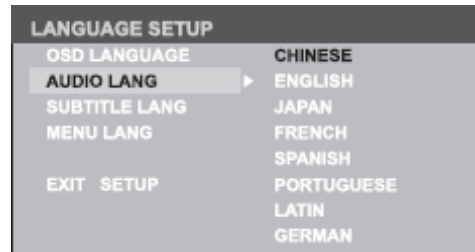

Выбор языка аудио звучания DVD диска (при наличии нескольких языков).

Выбор языка субтитров (SUBTITLE LANG)

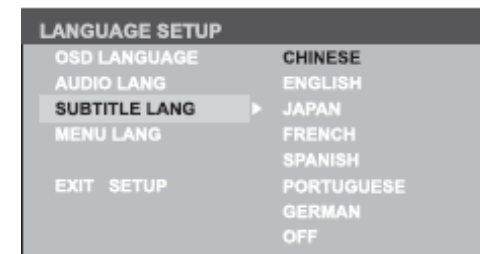

Выбор языка субтитров DVD диска (при наличии нескольких языков).

Выбор языка меню (MENU LANG)

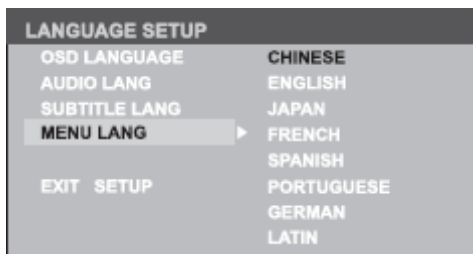

Выбор языка меню DVD диска (при наличии нескольких языков).

РАЗДЕЛ АУДИО DVD (DVD AUDIO SETUP)

Цифровой аудио выход (AUDIO OUT)

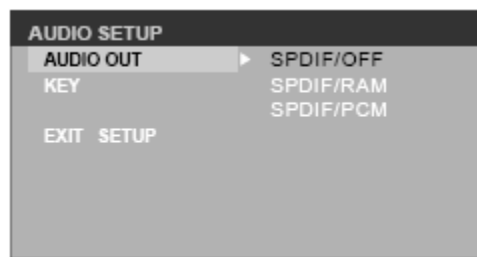

Выбор формата цифрового аудиосигнала.
SPDIF/OFF: Нет сигнала, воспроизводимого
через коаксиальный или оптический выход
(в данном изделии отсутствует).

Установка громкости звучания (KEY)

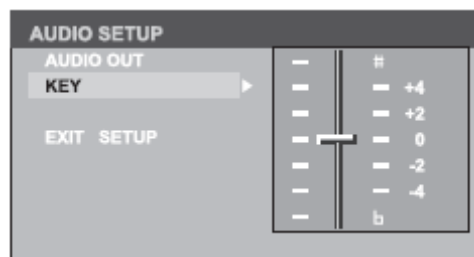

Установите уровень громкости звучания при
помощи кнопок ▲ / ▼.

РАЗДЕЛ ВИДЕО (VIDEO SETUP)

Яркость (BRIGHTNESS)

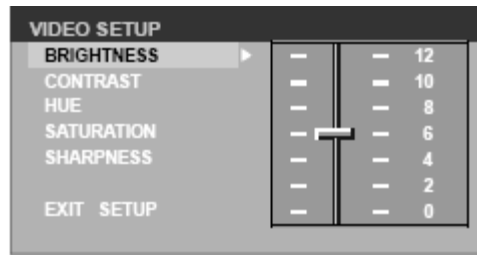

Установите уровень яркости при помощи кнопок ▲/▼.

Контраст (CONTRAST)

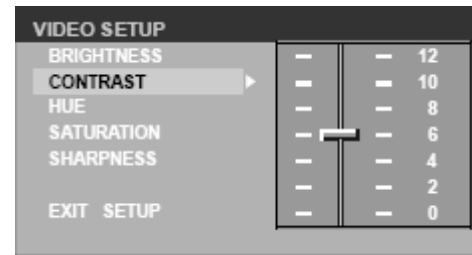

Установите уровень контрастности при помощи кнопок ▲/▼.

Тон (HUE)

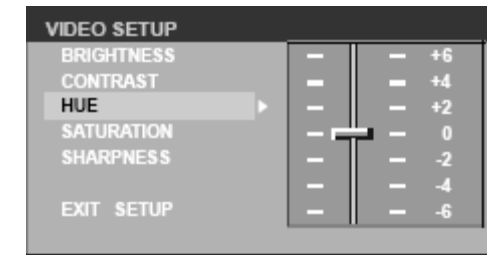

Установите уровень тона при помощи кнопок ▲/▼.

Насыщенность (SATURATION)

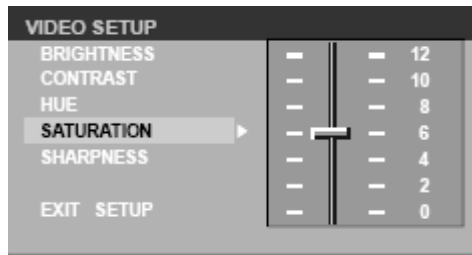

Установите уровень насыщенности при помощи кнопок ▲/▼.

Резкость (SHARPNESS)

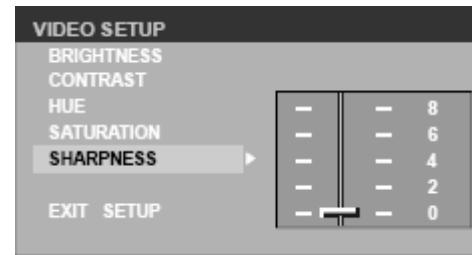

Установите уровень четкости при помощи кнопок ▲/▼.

РАЗДЕЛ ЦИФРОВЫХ НАСТРОЕК АУДИО (DVD DIGITAL SETUP)

Настройка линейного аудио выхода (OUTPUT MODE)

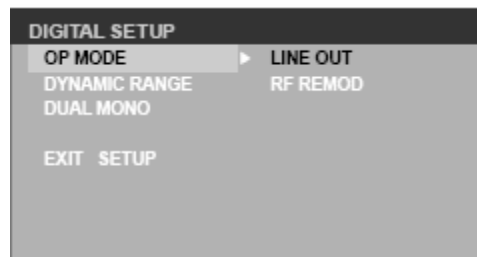

Для данного изделия выберите **LINE OUT**

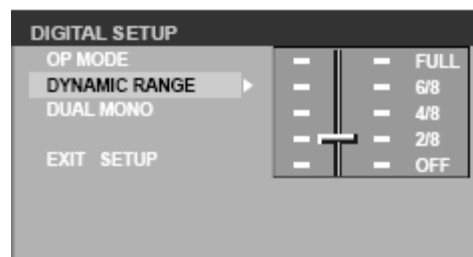

При выборе **FULL** аудио сигнал минимальный, а при **OFF** – максимальный.

Выбор канала звучания (DUAL MONO)

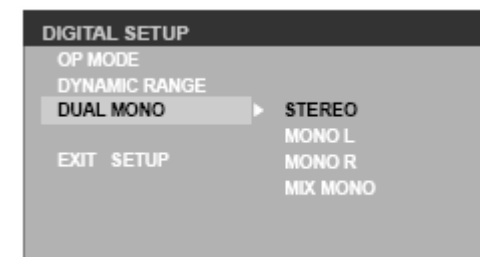

Можно выбрать канал воспроизводимого аудио звучания: стерео (**STEREO**), левый моно канал (**MONO L**), правый моно канал (**MONO R**) и суммарный моно канал (**MIX MONO**).

9. ВОСПРОИЗВЕДЕНИЕ НОСИТЕЛЕЙ ИНФОРМАЦИИ (DISK, CARD, USB)

Загрузка/выгрузка диска

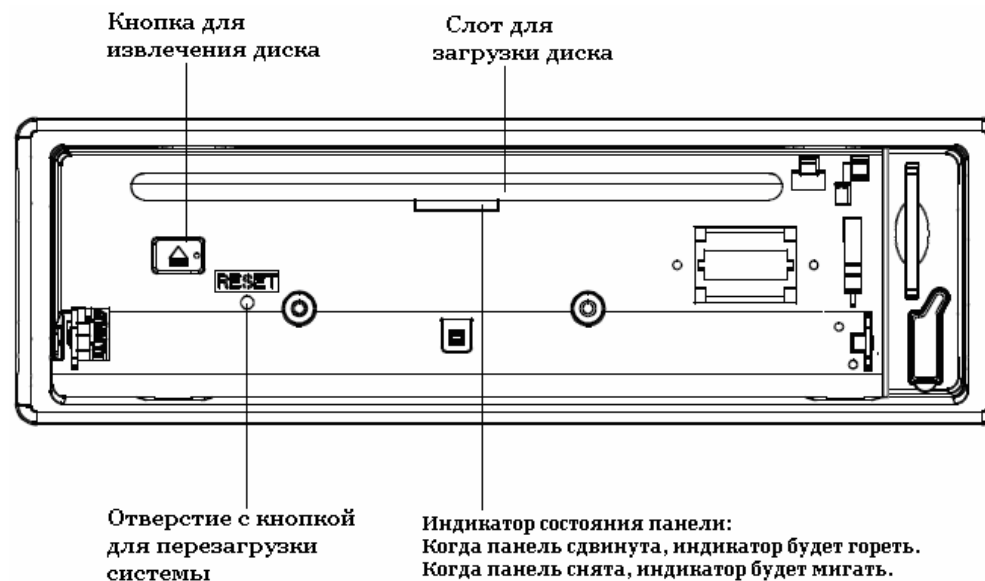

Загрузка: Нажмите кнопку ▲ для того, чтобы открыть панель.
Вставьте диск в щель дисковод и слегка подтолкните.

Выгрузка: Нажмите кнопку ▲ для того, чтобы открыть панель.
Нажмите кнопку ▲ для того, чтобы выгрузить(извлечь) диск.

1. Когда диск загружен, на дисплее панели управления отобразится: **LOAD**.
Для MP3 дисков или дисков со смешанными файлами время чтения может превысить 1 минуту.
2. Если во время операции с диском, будет допущена какая-либо ошибка, то на дисплее отобразится: **ERROR**.
3. Для VCD/CD дисков на дисплее отобразится значок VCD или CD соответственно.
4. Во время воспроизведения MP3/WMA/MP4 файлов на дисплее отобразятся соответствующие значки.
5. Для воспроизведения DVD на экране отобразится значок DVD и название TITLE. Для воспроизведения нажмите **ENTER** или **▶**.

LOAD

01-00.22

ERROR

Загрузка/выгрузка USB/SD/MMC

1. Загрузка карточек SD/MMC. Вставьте карточку SD/MMC в слот, как показано на рисунке. Устройство автоматически начнет воспроизводить музыку (MP3).
2. Извлечение карточек SD/MMC. Нажмите на кнопку **SRC** и выберите источник (режим) без наличия карточки. Слегка нажмите на SD/MMC карточку (до щелчка) и вытащите ее.
3. Загрузка USB. Вставьте USB в гнездо, как показано на рисунке. Устройство автоматически начнет воспроизводить музыку.
4. Извлечение USB. Нажмите на кнопку **SRC** и выберите источник (режим) без USB. Затем вытащите USB.
5. Когда носитель загружен, на дисплее панели управления отобразится: **LOAD**.
Для MP3 файлов или смешанными файлами время чтения может превысить 1 минуту.
6. Если, во время операции с носителем, будет допущена какая-либо ошибка, то на дисплее отобразится: **ERROR**.
7. Для VCD/CD файлов на дисплее отобразится значки **VCD** или **CD**.
8. Во время воспроизведения MP3/WMA файлов на дисплее отобразятся соответствующие значки.
9. Для воспроизведения DVD на экране отобразится значок **DVD** и название **TITLE**. Для воспроизведения нажмите **▶||**

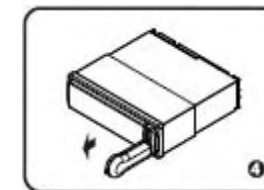
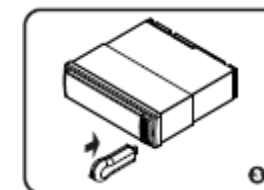
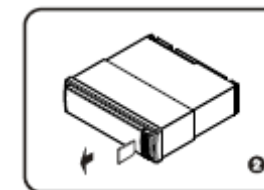
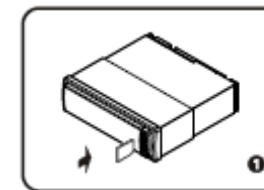

10. ПОДДЕРЖИВАЕМЫЕ ФОРМАТЫ

Поддерживаемые диски:

CD, HDCD, CD-R/RW, VCD, SVCD, DVD, DVD-R, DVD-RW, DVD+R, DVD+RW, DVD-ROM

Типы поддерживаемых файлов:

Аудио файлы: MP3 (*.mp3), WMA (*.wma)

Видео файлы: MP4 (.avi, DIVX3.11/4.0/5.0/6.0/7.0 & XviD)

MPEG 2 (*.vob)

MPEG 1 (*.dat)

Изображения: JPEG (*.jpg)

Файлы MP3: ISO 9660 или ISO 9660 + Joliet. – Максимум 30 знаков.

- максимальная поддерживаемая вложенность папок (директория) на диске – 8

- максимальное число папок – 99

- максимальная длина каждого трека – 99 минут 59 секунд

- допустимая частота записи MP3 диска: 8 – 48 кГц (предпочтительная – 44.1 кГц)

- допустимая скорость записи MP3 диска: 32 – 320 кб/сек (предпочтительная – 128 кб/сек)

Примечания относительно USB/SD/MMC:

Функции USB (тип флеш-памяти) воспроизведение MP3

(1) Поддержка карточек SD/MMC

(2) Поддержка флеш-памяти USB 2 в 1 (SD/MMC)

(3) Поддержка систем: fat 16 / fat 32 (директорий : 200, файлов : 500)

(4) Название файла: 32 байта/ название директории: 32 байта/ название тега: 32 байта

(5) Тег (тег id3 версия 2.0)

- посредством отображения на дисплее монитора (название файла/название директории/папки): поддержка 32 байта

(6) USB 1.1 поддерживается

USB 2.0 поддерживается (не поддерживается скорость USB 2.0. Может использоваться та же скорость, что и для USB 1.1)

Неподдерживаемые диски и файлы:

*.ACC, *.DLF, *.MZU, *.PLS, MP3 PRO файлы и файлы с DRM.

Диски с незаконченной сессией.

11. ВОСПРОИЗВЕДЕНИЕ АУДИО/ВИДЕО/ИЗОБРАЖЕНИЙ

При воспроизведении файлов аудио/ видео/изображений на мониторе будет отображено окно со списками папок/файлов/категорий, а вверху будет отображено название текущей папки/файла. Текущие воспроизводимые позиции будут подсвечены.

Выбор категории:

Используйте кнопки ◀/▶ чтобы выбрать:

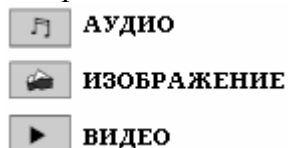

На пульте ДУ.

Нажмите **ENTER** для подтверждения выбора.

Выбор папки:

Для входа в список папок нажмите ◀/▶, а для выбора папки нажмите ▲/▼. Используйте **ENTER** для подтверждения.

Выбор файла:

Для входа в список файлов нажмите ◀/▶, а для выбора файла нажмите ▲/▼.

Используйте **ENTER** для начала воспроизведения.

Для возврата используйте ■.

При чтении файлов с изображениями используйте кнопку ▶|| для слайдового показа.

Для выбора способа отображения изображений нажмите **PROG**.

Во время чтения музыкальных файлов при нажатии ■ появится демонстрационный логотип, используйте кнопку ▶|| для возврата.



ВОСПРОИЗВЕДЕНИЕ ТРЕКА

Выбор предыдущего/следующего трека

- Для перехода к предыдущему/следующему треку нажмите ◀◀ или ▶▶. Так же можно сделать выбор цифровыми кнопками.

Быстрая прокрутка вперед/назад во время воспроизведения

Для быстрой прокрутки вперед/назад во время воспроизведения удерживайте кнопки ◀◀ или ▶▶ более 2 секунд. Скорость прокрутки от количества нажатий будет изменяться: x2, x4, x8, x20.

- Если, во время быстрой прокрутки вперед/назад, вы нажмете ▶▶, воспроизведение возобновится.

- Во время быстрой прокрутки вперед/назад звук временно отключается.

Демонстрация (только для CD/VCD)

Вы можете последовательно воспроизводить каждый трек по 15 секунд.

1. Во время воспроизведения один раз нажмите **INT**.

INT

2

На дисплее отобразится **INT ON/OFF**.

2. Нажмите кнопку еще раз чтобы осуществить демонстрацию выбранного трека.

Воспроизведение в случайном порядке (только для CD/VCD/MP3)

Вы можете воспроизводить треки в случайном порядке.

RDM

4

1. Во время воспроизведения один или несколько раз нажмите **RDM**. На дисплее отобразится значок **RDM**.
2. Нажмите кнопку **RDM** еще раз, чтобы возобновить нормальное воспроизведение.

Повтор

Во время воспроизведения один или несколько раз нажмите **RPT**. На дисплее отобразится значок **RPT** и:

- для VCD/CD: **RPT ONE** → **RPT ALL** → **RPT OFF**;

- для DVD: **RPT CHAP** → **RPT TITL** → **RPT OFF**;

- для файловых дисков: **RPT ONE** → **RPT DIR** → **RPT ALL** → **RPT OFF**.



RPT

3

Примечание:

Если Вы не нажали предварительно кнопку **RPT**, то после окончания воспроизведения диска или раздела, устройство остановится! Если в течение 5 минут не будет произведена ни одна операция, устройство переключится в режим ожидания.

Программирование повтора A→B

Укажите, какой именно повтор Вы хотели бы осуществить.

1. Один раз нажмите кнопку **A→B** для того, чтобы указать начальную точку. На дисплее отобразится **REPEAT A**.





2. Снова нажмите кнопку **A→B** для того, чтобы указать конечную точку. На дисплее отобразится **REPEAT A→B**, и начнется воспроизведение указанного отрезка.

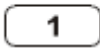

3. Снова нажмите кнопку **A→B** для того, чтобы выйти. На дисплее отобразится **A→B CANCELLED**.

ВОСПРОИЗВЕДЕНИЕ ТРЕКА

Пауза

Во время воспроизведения нажмите  на ПДУ или  на панели для того, чтобы осуществить паузу при воспроизведении. При этом будет отключен звук, на экране ТВ будет отображено **PAUSE**, а на экране панели – **PAUSE** будет мигать. Для возобновления воспроизведения снова нажмите .

Контроль воспроизведения PBC (для VCD)



1. Если Вы вставите видео CD с запрограммированным контролем воспроизведения, воспроизведение начнется автоматически с начала первого трека. 
2. Нажмите **PBC** на ПДУ для того, чтоб отобразить соответствующее меню. Используйте **цифровые кнопки** или кнопки  для выбора необходимого трека. Нажмите , чтобы вернуться в меню. Снова Нажмите **PBC** на ПДУ для того, чтобы выйти из меню.

Функция перехода

Вы можете прямо перейти к желаемому треку/главе или к конкретной временной точке. 

1. Нажмите кнопку **GOTO** на ПДУ. Вверху экрана отобразится трек, раздел/глава DVD и время. Текущий параметр будет подсвечен. Используйте кнопки  для того, чтобы выбрать нужный параметр. Используйте **цифровые кнопки** для того, чтобы выбрать номер. Нажмите **ENTER** для подтверждения.

Программирование

1. Нажмите **PROG** для того, чтоб войти в список программирования. Чтобы задать номер используйте **кнопки курсора**  и  или **цифровые кнопки**. Для DVD и файловых дисков укажите номер раздела и главы. Для VCD и CD укажите номер трека.
2. Нажмите  для воспроизведения или передвиньте курсор для выбора **PLAY** и нажмите **ENTER** для начала воспроизведения.
3. Если Вы хотите очистить список, передвиньте курсор для выбора **CLEAR**, нажмите **ENTER** для удаления всех настроек списка программирования.
4. Снова нажмите **PROG** для того, чтобы выйти из списка программирования.

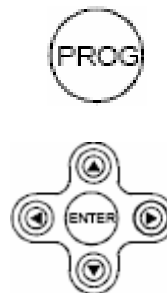

для DVD и файловых дисков

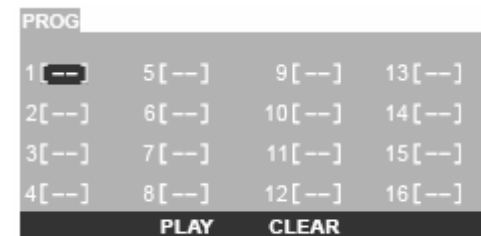

для VCD и CD

ВОСПРОИЗВЕДЕНИЕ DVD

Выбор DVD аудио

Нажмите **R/L** или **AUDIO** на ПДУ для выбора языка аудио, если DVD обладает несколькими языками аудио.

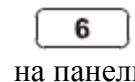

Выбор VCD аудио

Нажмите **R/L** на ПДУ для выбора канала аудио для прослушивания.

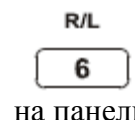
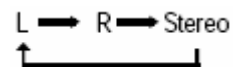

Выбор субтитров DVD

Нажмите **SUB.T** для установки языка субтитров, если DVD обладает несколькими языками субтитров.



Выбор раздела DVD

Нажмите **TITLE** для отображения раздела или списка глав. Используйте **кнопки курсора** **▲/▼ / ◀/▶** или **цифровые кнопки** для выбора, нажмите **ENTER** для воспроизведения.



Выбор угла просмотра DVD

Нажмите **ANGLE**, для выбора угла просмотра, если DVD имеет множественные углы просмотра.



Зум

Нажмите **ZOOM**, и изображение будет изменяться в такой последовательности:

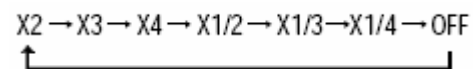

12. ЭЛЕКТРИЧЕСКИЕ ПОДКЛЮЧЕНИЯ

Диаграмма подключения

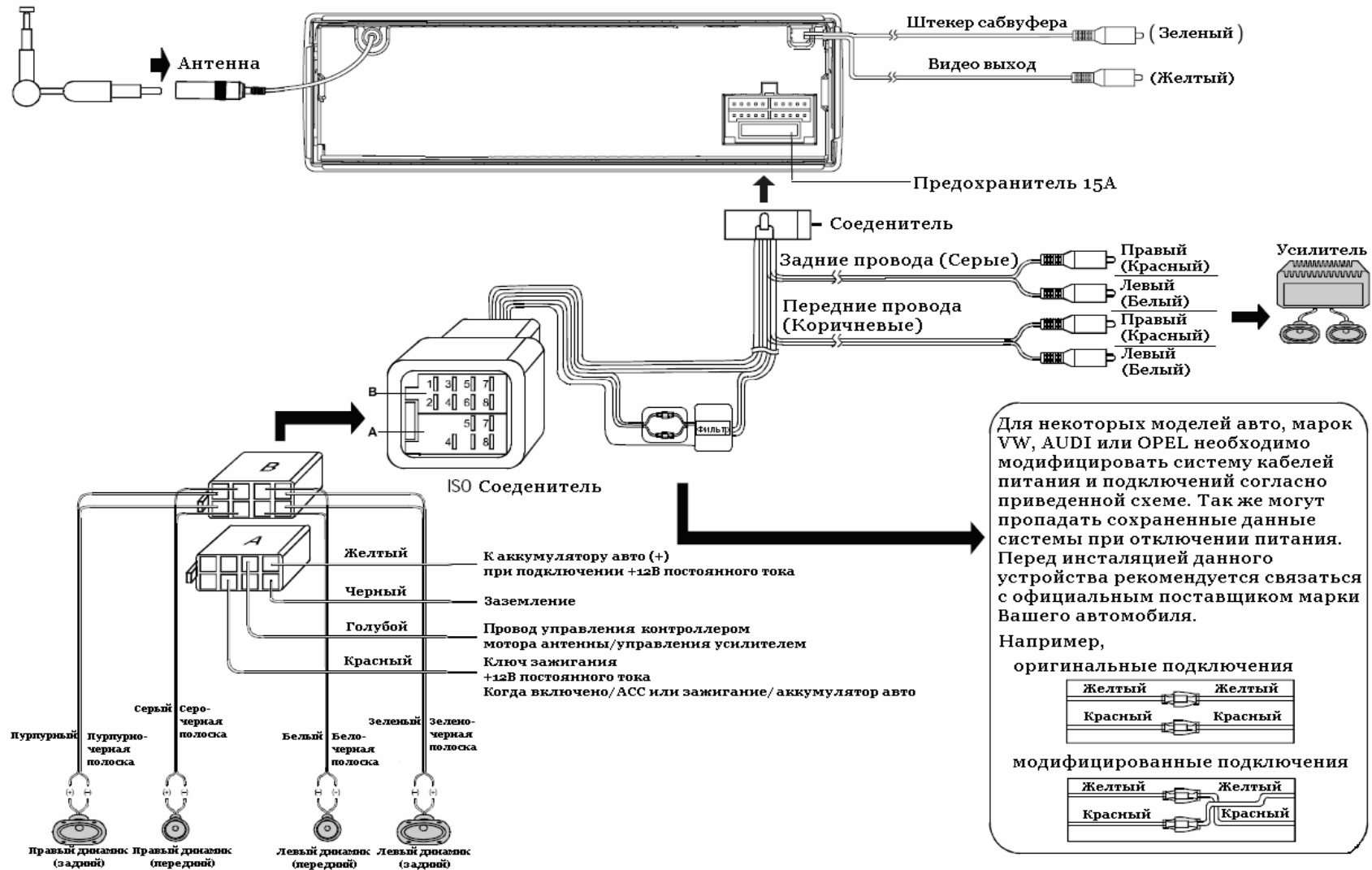

Использование ISO соединителя

1. Если Ваш автомобиль оснащен соединителем стандарта ISO, тогда подключите его, как показано на рисунке:

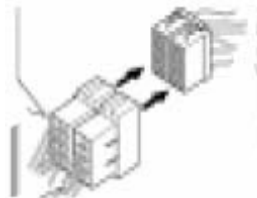

2. Если Ваш автомобиль не оснащен соединителем стандарта ISO, тогда аккуратно подключите провода устройства к проводке автомобиля, как показано на схеме (см. диаграмма подключения) и в таблице.

Расположение	Функции	
	Соединитель А	Соединитель В (динамики)
1		Правый задний (+) – пурпурный
2		Правый задний (-) – пурпурно-черная полоска
3		Правый передний (+) – серый
4	Аккумулятор + /красный	Правый передний (-) – серо-черная полоска
5	Антенна авто / голубой	Левый передний (+) – белый
6		Левый передний (-) – бело-черная полоска
7	Батарея 12В(+) /желтый	Левый задний (+) – зеленый
8	Заземление /черный	Левый задний (-) – зелено-черная полоска

13. ИНСТАЛЛЯЦИЯ

Процедура установки

Сначала осуществите подключение электрики и убедитесь в правильности подключения.

Сброс установок

Нажмите кнопку , чтобы открыть панель. Затем нажмите острым предметом на кнопку (отверстие) для сброса, чтобы сбросить все настройки к первоначальным (заводским).

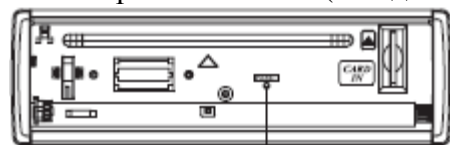

RESET

Нажатие на кнопку RESET сбросит все настройки, в том числе и сохраненные радиостанции, настройки часов

Отверстие для установки



Это устройство совместимо с автомобильной шахтой, которая показана на рисунке.

Шахта должна иметь следующие размеры:

4,75 мм – 5,56 мм для того, чтобы удерживать устройство.

Полное отсоединение устройства

1. Снимите панель и окантовочную пластинку.
2. Вставьте два Т-образных ключа по бокам от устройства, как показано на рисунке, и всуньте их до упора, пока они не зафиксируются.
3. Вытащите устройство.

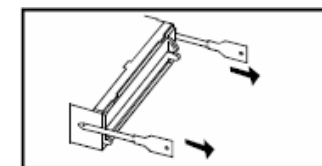

1. Вставьте **монтажный кожух** в шахту и при помощи отвертки отогните металлические петли (язычки).

Убедитесь в том, что фиксирующий рычаг (※) находится на уровне с монтажным кожухом (не выходит наружу).

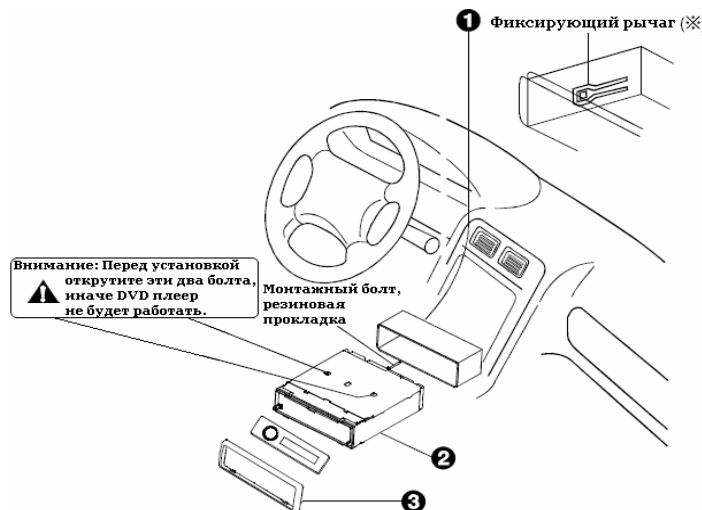

2. **Закрепите заднюю часть устройства.**

После фиксации монтажного болта и подключения соединителя, прикрепите заднюю часть устройства к стенке автомобиля при помощи резиновой прокладки.

3. **Вставьте окантовочную пластинку.**

14. УСТРАНЕНИЕ НЕИСПРАВНОСТЕЙ

Если Вы заметили, что с устройством что-то не в порядке, срочно отключите его питание. Не используйте устройство в ненормальном состоянии (без звука, с исходящим дымком, запахом и т. д.). Это может привести к возгоранию или поражению током. Срочно прекратите использование устройства и обратитесь в место покупки. Ни в коем случае, не пытайтесь отремонтировать устройство самостоятельно.

Общие:

Нет питания или звука

Зажигание авто возможно не включено.

Поверните ключ до активации аккумулятора или до включения зажигания.

Подключение кабелей может быть неправильным.

Проверьте подключения всех проводов.

Система зажигания неисправна (возможно сгорела).

Замените систему зажигания или ее поврежденные детали.

Возможно, Вы убрали звук или уровень звучания находится на минимуме.

Если перечисленные подсказки не помогли, нажмите кнопку **RESET**.

Диск:

Диск внутри, но нет звука

Диск вставлен не той стороной.

Переверните диск полиграфией вверх.

Диск загрязнен или поврежден.

Попробуйте почистить диск или замените его.

Диск воспроизводится с перескоками, искажается звучание

Диск загрязнен или поврежден.

Попробуйте почистить диск или замените его.

Звучание прерывается, чувствуется вибрация

Угол размещения устройства превышает 30°.

Расположите устройство под углом меньшим, чем 30°.

Устройство нестабильно зафиксировано.

Зафиксируйте устройство стабильно и надежно.

Радио:

Радио работает с шумами

Станция вещания слишком далеко или сигнал передачи данных слабый.

Установите более четкий сигнал или смените станцию.

Текущая радиостанция потеряна

Кабель батареи неправильно подключен.

Подключите кабель батареи к терминалу.

Сообщения об ошибке:

На экране отображается сообщение об ошибке **ERR**

Диск загрязнен, поврежден или вставлен не той стороной.

Нажмите **▲** чтобы вытащить диск.

Видео файл долго не воспроизводится

Ошибка чтения диска или формат диска не поддерживается устройством.

Нажмите **SRC** для выхода и затем еще раз – для повторного воспроизведения.

15. ТЕХНИЧЕСКИЕ ПАРАМЕТРЫ И КОМПЛЕКТАЦИЯ

Общие:

Источник питания: 12В постоянного тока (11В-16В)

Тестовое напряжение 14,4В

Максимальная выходная мощность: 50Вт x 4 канала

Номинальная выходная мощность: 25Вт x 4 канала

Сопротивление динамиков: 4-8Ом

Выход предусилителя: 4.0В (режим воспроизведения диска: 1кГц, 0дБ, 10 К Ω нагрузка)

Предохранитель: 15А

Размеры: 178x50x166 мм

Вес: 2,2 кг

Чувствительность дополнительного входа: ≥ 300 мВ

Выход сабвуфера: 4.0В

Тюнер FM:

Диапазон частот: 87.5 – 108.0 МГц (Европа)

65.0 – 74.0 МГц (ОИРТ)

Используемая чувствительность: 8дБ

Частотная характеристика: 30Гц-15кГц

Разделение: 30дБ (1кГц)

Избирательность: 50дБ

Промежуточная частота: 70дБ

Коэффициент сигнала/шума: > 55 дБ

Примечание: технические характеристики и дизайн могут изменяться без предварительного уведомления вследствие доработки технологий.

Тюнер AM (MW):

Диапазон частот: 522 – 1620кГц (Европа)

Используемая чувствительность (S/N = 20дБ): 30дБ

Проигрыватель диска:

Аудио:

Частотная характеристика: 20Гц – 20кГц

Коэффициент сигнала/шума: > 80 дБ

Общее гармоническое искажение: меньше 0.20% (1кГц)

Разделение каналов: > 60 дБ

Система формата видео сигнала: PAL/NTSC/AUTO

Видео:

Видеовыход: 1+/- 0.2В

Горизонтальное расположение: ≥ 500 линий

Комплектация:

Монтажный кожух:	1
Установочные винты: М5х6мм	4
М4х6мм	4
Установочный болт (50мм)	1
Проводной соединитель	1
Кейс для съемной панели	1
Пластина монтажная	1
Ключ-Т для демонтажа	2
Резиновая подушечка	1
ПДУ	1
Инструкция по эксплуатации	1
Гарантийный талон	1

