

Инструкция по эксплуатации

На русском языке

Содержание

<u>Содержание</u>	<u>28</u>
<u>Кнопки и индикаторы передней панели</u>	<u>29</u>
<u>Разъемы и входы задней панели/боковой панели</u>	<u>30</u>
<u>Кнопки пульта дистанционного управления (пульта ДУ)</u>	<u>31</u>
<u>Предлагаемые возможности и функции</u>	<u>32</u>
<u>Меры безопасности и предосторожности</u>	<u>33</u>
<u>Перед включением телевизора</u>	<u>36</u>
<u>Подсоединение антенны</u>	<u>36</u>
<u>Подсоединение к сети переменного тока</u>	<u>36</u>
<u>Установка батареек в пульт ДУ</u>	<u>36</u>
<u>Включение/выключение телевизора</u>	<u>38</u>
<u>Включение телевизора</u>	<u>38</u>
<u>Выключение телевизора</u>	<u>38</u>
<u>Эксплуатация телевизора</u>	<u>38</u>
<u>Регулировка уровня громкости / Приглушение звука</u>	<u>38</u>
<u>Непосредственный выбор программ / Последовательный выбор программ / Вызов предыдущей программы</u>	<u>39</u>
<u>Переключение между режимами TV и AV / Отображение номера программы</u>	<u>39</u>
<u>Календарь / "Гостевой замок" / "Родительский замок"</u>	<u>40</u>
<u>Игры</u>	<u>40</u>
<u>Другие кнопки пульта ДУ</u>	<u>40</u>
<u>Система меню</u>	<u>41</u>
<u>Вызов главного меню</u>	<u>41</u>
<u>Подменю ПРОГРАММА</u>	<u>41</u>
<u>Подменю ИЗОБРАЖЕНИЕ</u>	<u>43</u>
<u>Подменю ЧАСЫ</u>	<u>43</u>
<u>Подменю УСТАНОВКА</u>	<u>44</u>
<u>Подменю ЗВУК</u>	<u>45</u>
<u>Телетекст</u>	<u>46</u>
<u>Подключение видеомagniтофона и других устройств</u>	<u>47</u>
<u>Советы</u>	<u>48</u>
<u>В случае неисправностей</u>	<u>48</u>
<u>Технические характеристики</u>	<u>50</u>

Кнопки и индикаторы передней панели

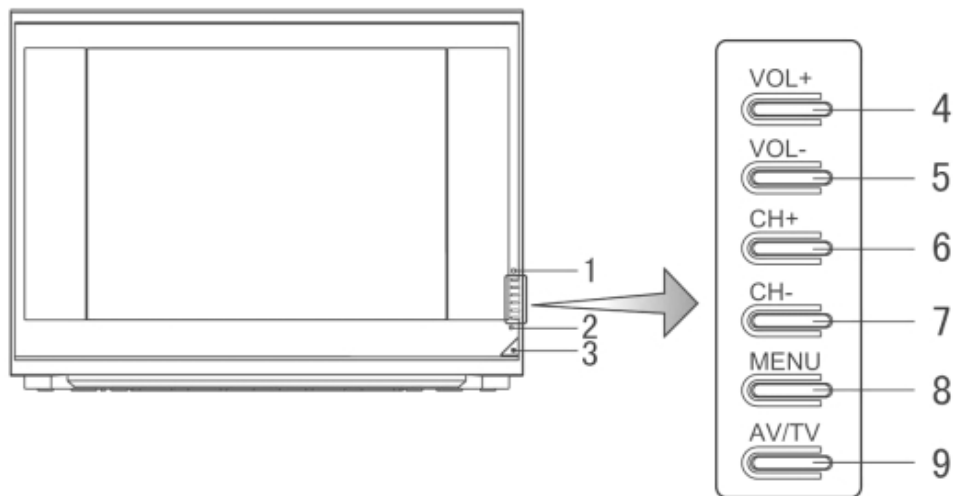

- 1 "Приемник" сигнала пульт ДУ
- 2 Индикатор питания
- 3 Питание
- 4 Громкость +
- 5 Громкость -
- 6 Программа +
- 7 Программа -
- 8 МЕНЮ
- 9 TV/AV

Разъемы и входы задней / боковой панели

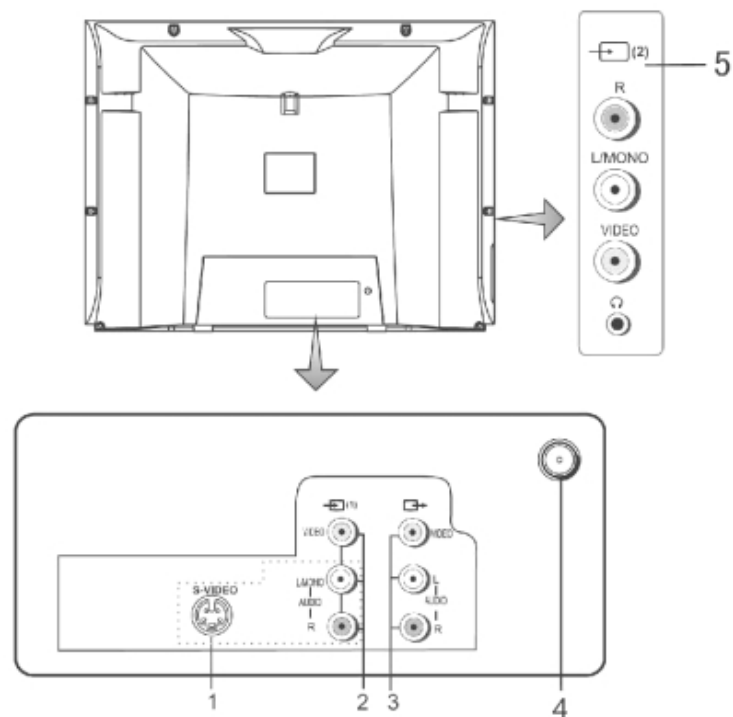

- 1. S-VIDEO вход
- 2. AV1 вход (VIDEO, AUDIO L, R)
- 3. AV выход (VIDEO, AUDIO L, R)
- 4. Разъем для подключения антенны
- 5. Разъем для подключения AV вход (VIDEO, AUDIO L, MONO, R)

Кнопки пульта дистанционного управления (пульта ДУ)

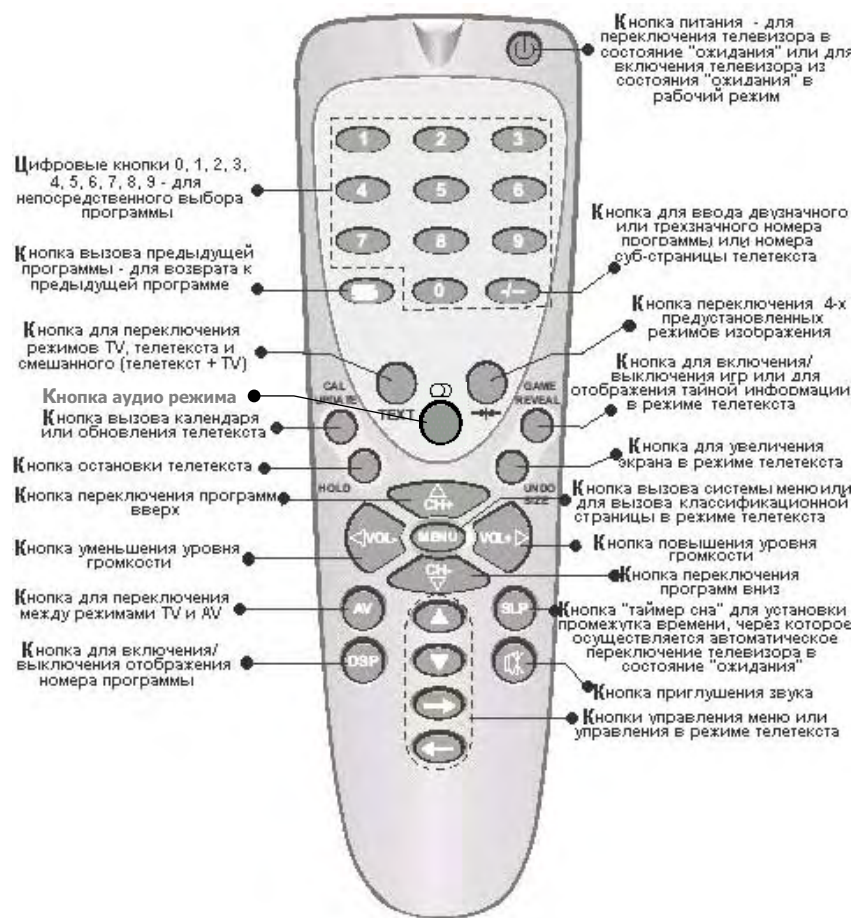

Предлагаемые возможности и функции

- 21-дюймовый цветной телевизор с управлением от пульта ДУ и с суперплоским экраном
- Мультисистемность (системы приема телевизионного вещания и видео воспроизведения – PAL/ SECAM B/G, D/K; системы AV – PAL, SECAM, NTSC - 3.58 МГц/ 4.43 МГц)
- Система настройки VST (Voltage Synthesize Tuning), обеспечивающая возможность настройки одной программы на нескольких каналах
- Цифровая схема I²C управления магистралью
- Усовершенствованная схема усиления контрастности изображения на черном фоне
- Усовершенствованная схема увеличения частоты, усиления краев и улучшения четкости изображения
- Цифровой фильтр-"расческа" NTSC, обеспечивающий более чистое изображение с более яркими живыми цветами
- 255 каналов в диапазонах VHF (МВ), UHF (ДМ) и кабельного телевидения
- Возможность настройки и приема программ кабельного телевидения
- Автоматическая и ручная настройка программ (ручная настройка в обоих направлениях)
- Удобное и легкое управление телевизором через систему экранного меню
- Выбор языка сообщений экранного меню (русский, украинский, английский и др.)
- Непосредственный выбор программы
- Переключение между двумя последними программами
- Телетекст (10 стр)
- 2 x аудио/видео (AV) входа (1 на передней панели и 1 на боковой панели), 1 x аудио/видео (AV) выход (на задней панели), S-VIDEO вход (на задней панели)
- Stereo AV
- NICAM/IGR
- Гнездо для подключения наушников (на боковой панели)
- Четыре предустановленных режима изображения
- Таймер "сна" (для установки промежутка времени, по истечении которого телевизор автоматически переключается в состояние "ожидания")
- Таймер включения/выключения
- "Родительский замок" и "готельный замок" (путем программирования можно ограничивать полный доступ к просмотру телевизора ("Родительский замок") или ограничивать доступ к некоторым его функциям ("готельный замок"))
- Автоматическое выключение звука и голубой фон в случае отсутствия телевизионного сигнала
- Автоматическое переключение телевизора в состояние "ожидания" через 15 мин после окончания трансляции программ
- Встроенный календарь и игры

Меры безопасности и предосторожности

1. Установка

Рекомендуется установить телевизор на ровной поверхности. В целях обеспечения надежной вентиляции и предотвращения падения его при возникновении нестандартных ситуаций (например, землетрясение) оставьте как минимум по 10...15 см свободного пространства вокруг телевизора (см. рис. справа) и не ставьте на верхнюю его панель никаких предметов.

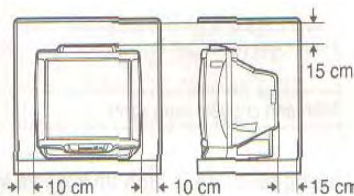

Не рекомендуется устанавливать телевизор:

- в тесно заставленных местах или на мебели,
- в местах подверженных прямым солнечным лучам и высокой температуре,
- в местах подверженных увлажнению и запыленности,
- а также в непосредственной близости от приборов, создающих сильные магнитные и электрические поля.

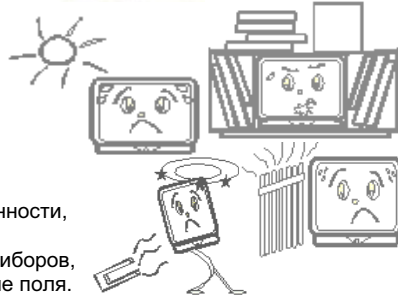

В случае необходимости перемещения телевизора рекомендуется делать это, как минимум двоим людям. При этом необходимо быть осторожным и внимательным, и особенно следить за тем, чтобы не ударить телевизор о какие-нибудь предметы и не повредить поверхность кинескопа.

2. Вентиляция

Все отверстия и прорезы в корпусе этого телевизора предназначены для обеспечения надлежащего его охлаждения методом вентиляции. Поэтому никогда не устанавливайте телевизор в местах с недостаточной вентиляцией и для предотвращения перегрева телевизора ни в коем случае не закрывайте эти отверстия.

3. Вода и влажность

Не эксплуатируйте телевизор в местах с повышенным уровнем влаги (особенно в ванных комнатах, вблизи раковины на кухне, рядом со стиральной машиной) и старайтесь не ставить емкости с водой или другими жидкостями на телевизор или в непосредственной близости от него. Не допускайте попадания воды на телевизор и в отверстия в корпусе телевизора, и ни в коем случае не эксплуатируйте его под дождем.

В случае попадания воды в отверстия в корпусе телевизора рекомендуется немедленно отключить его от сети переменного тока, т. е. отсоединить шнур питания от розетки сети переменного тока, и вызвать мастера по обслуживанию.



4. Посторонние предметы

Не допускайте попадания посторонних предметов в отверстия в корпусе телевизора.

В случае попадания посторонних предметов в отверстия в корпусе телевизора рекомендуется немедленно отключить его от сети переменного тока, т. е. отсоединить шнур питания от розетки сети переменного тока, и вызвать мастера по обслуживанию.



5. Источник питания

Этот телевизор работает только от сети переменного тока 220 В и частотой 50 Гц (90-270 В, 50-60 Гц). Не рекомендуется подключать этот телевизор к источникам напряжения со значениями напряжения и частоты, которые отличаются от указанных.

6. Шнур питания

Шнур питания телевизора должен быть проложен таким образом, чтобы не допустить его защемление другими предметами (например, самим телевизором). Помните, что повреждение шнура питания и вилки может быть причиной пожара и удара электрическим током.

Особое внимание уделите также месту соединения шнура с вилкой, розетке сети переменного тока и месту выхода шнура из телевизора.

7. Молния

Во время грозы всегда отключайте телевизор от сети переменного тока (при этом рекомендуется не только выключить кнопку "Питание", но и отсоединить шнур питания от розетки сети переменного тока), а также отсоедините от телевизора антенну.

8. Длительное отсутствие

Перед тем, как уехать из дома на длительное время всегда отключайте телевизор от сети переменного тока. При этом рекомендуется не только выключить кнопку "Питание", но и отсоединить шнур питания от розетки сети переменного тока.



9. Режим ожидания

При выключении этого телевизора при помощи пульта ДУ или при использовании "таймера сна" телевизор переводится в состояние "ожидания". При этом в нем все еще действует слабый ток. Поэтому в целях дополнительной безопасности и экономии электроэнергии рекомендуется всегда отключать телевизор от сети переменного тока, т. е. отсоединить шнур питания от розетки сети переменного тока (например, на ночь перед сном).

10. Чистка

Перед чисткой всегда отключайте телевизор от сети переменного тока, т. е. отсоедините шнур питания от розетки сети переменного тока. При чистке не используйте жидкие чистящие средства и аэрозоли. Чистку производите мягкой, чистой и слегка влажной тканью.



11. Неисправности и замена деталей

В случае обнаружения каких-либо неисправностей (неполадок, дефектов, и пр. как-то дым, странные звуки или запахи, и т. п.) в телевизоре рекомендуется немедленно отключить его от сети переменного тока, т. е. отсоединить шнур питания от розетки сети переменного тока, и вызвать мастера по обслуживанию.

Ни в коем случае не пытайтесь самостоятельно ремонтировать или снимать заднюю крышку телевизора, это может привести к поражению электрическим током и др.

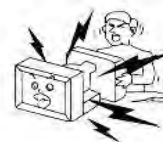

В случае необходимости произвести замену некоторых деталей телевизора убедитесь в том, что специалист производящий замену, использует детали аналогичные заменяемым или имеющие те же характеристики. Неквалифицированная замена деталей телевизора может привести к возгоранию, поражению электрическим током и др.

12. Обслуживание

Обслуживание телевизора должны производить только квалифицированные специалисты. Ни в коем случае не пытайтесь самостоятельно ремонтировать или снимать заднюю крышку телевизора, это может привести к поражению электрическим током и др.

13. Многократное включение/выключение





В целях увеличения срока службы телевизор не рекомендуется многократно повторять шаг включения/выключения телевизора.

УПАКОВКА

Упаковочный материал и приспособления изготовлены из материала, который может использоваться для дальнейшей переработки. Не разрешайте детям играть с упаковочным материалом.

ВНИМАНИЕ!

Любое вмешательство в регулировку, в особенности изменение уровня напряжения и замена лучевой трубки, может привести к увеличению уровня излучения. Телевизор, подвергнувшийся такого рода регулировкам и модификациям, больше не считается соответствующим этой лицензии и не может эксплуатироваться в дальнейшем.

	ВНИМАНИЕ ОПАСНОСТЬ ПОРАЖЕНИЯ ЭЛЕКТРИЧЕСКИМ ТОКОМ	
	Символ молнии со стрелкой на конце, ограниченный равносторонним треугольником, предназначен для предупреждения пользователей о наличии неизолированных частей и деталей, которые могут представлять опасность поражения электрическим током.	
	Восклицательный знак, ограниченный равносторонним треугольником, предназначен для предупреждения пользователей о наличии специальных и важных инструкций по регулировке и обслуживанию аппарата.	

Перед включением телевизора

Подсоединение антенны

Для получения оптимального качества изображения и звука необходимы внешняя антенна (локальная или общая унифицированная), соответствующий кабель (коаксиальный с сопротивлением 75 Ом) и соответствующий терминальный штепсель.



Рекомендуется аккуратно вставить коаксиальный антенный штепсель кабеля в разъем для подключения антенны на задней панели телевизора.

Примечания:

1. Если используется унифицированная антенная система, Вам может понадобиться соответствующий кабель и штепсель для соединения стенной антенной розетки с телевизионным приемником.
2. Как уже отмечалось, рекомендуется использовать коаксиальный кабель с сопротивлением 75 Ом. При этом использование такого коаксиального кабеля с сопротивлением 75 Ом предотвращает возникновение возможных помех и нежелательных волн. В случае использования других кабелей (например, с сопротивлением 300 Ом) при подключении антенны рекомендуется использовать специальный трансформатор.
3. В случае использования внешней локальной антенны, во избежание возможных аварий (например, в случае обвала антенны) настоятельно рекомендуется устанавливать антенну вдали от транспортных магистралей, трамвайных линий, высоковольтных линий, и т. д. Также помните, что оголенные участки кабеля в воздухе могут окислиться и стать причиной некачественного приема телевизионного сигнала.
4. В местах со слабым уровнем телевизионного сигнала рекомендуется использовать специальные усилители.
5. Во время грозы, как уже отмечалось, помимо отключения телевизора от сети переменного тока рекомендуется также всегда отключать антенну от телевизора.

Подсоединение к сети переменного тока

Этот телевизор работает только от сети переменного тока 220 В и частотой 50 Гц (90-270 В, 50-60 Гц). Не рекомендуется подключать этот телевизор к источникам напряжения со значениями напряжения и частоты, которые отличаются от указанных.

После распаковки перед подсоединением к сети переменного тока дайте телевизору нагреться (охладиться) до комнатной температуры.

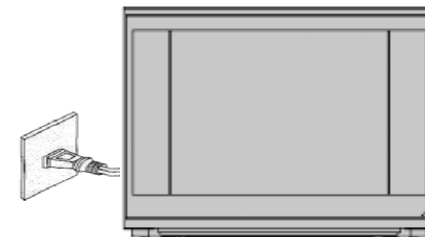

Примечания:

Типы штепселей питания различаются в разных государствах. По этой причине штепсель, показанный на рисунке выше, возможно, не будет совпадать с типом штепселя, которым оборудован Ваш телевизор.

Установка батареек в пульт ДУ

Для установки батареек в пульт ДУ проделайте, пожалуйста, следующие операции:

1. Снимите крышку отсека батареек.

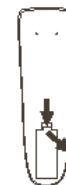



2. Строго соблюдая полярность, установите две батарейки размера AAA в отсек. При этом полярность можно определить по символам "+" и "-" как на батареях, так и внутри батарейного отсека пульта ДУ.



3. Установите крышку отсека батареек на место.

Примечания:

1. Не рекомендуется использовать никель-кадмиевые (Ni-Cd) перезаряжающиеся батареи. Они немного отличаются по форме и действию и не смогут обеспечить желаемой функции.
2. Если пульт ДУ не используется в течение длительного периода, рекомендуется извлечь из него батарейки. Это предотвратит повреждение пульта вследствие утечки из него электролита из батареек.
3. Рекомендуется бережно относиться к пульту ДУ, т. к. падения, удары, воздействие влаги могут повредить пульт ДУ и вызвать несоответствующее его функционирование. Также следует помнить, что неправильное использование батареек (см. рис. ниже) может вызвать утечку электролита, который может вызвать коррозию пульта ДУ или стать причиной разрыва батареек.

Старые батареи

Новые батареи

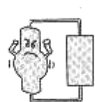

Заменять оба батарейных элемента одновременно

Не совмещать батарейки разных типов (щелочные с угольноцинковыми и т. д.)

Запрещается подзаряжать

4. На рис. ниже показан радиус действия пульта ДУ.

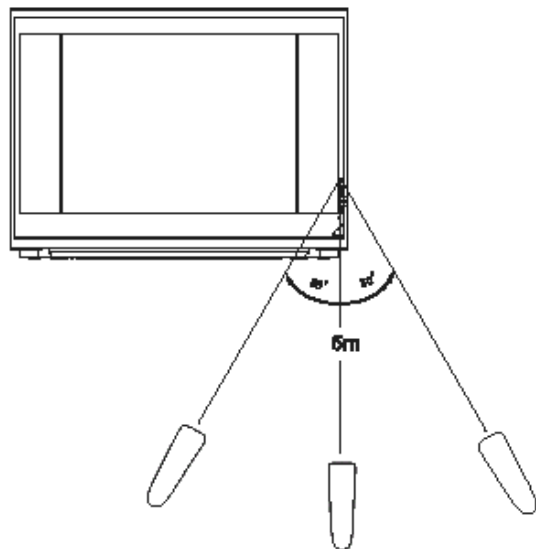

Включение/выключение телевизора

Примечания:

Управление телевизором может осуществляться как с помощью пульта ДУ, так и с помощью органов управления, находящихся на лицевой панели телевизора.

Включение телевизора

Для **включения телевизора** проделайте, пожалуйста, следующие операции:

1. Нажмите кнопку "Питание" на лицевой панели телевизора. При этом телевизор переключится в режим "ожидание" и индикатор питания загорится красным.
2. Для перевода телевизора из режима "ожидание" в рабочий режим нажмите кнопку "Питания" на пульте ДУ

или

3. Нажмите кнопку "TV/AV" на пульте ДУ.

Как только телевизор переключится из режима "ожидание" в рабочий режим, на экране появится синий фон или настроенная ранее программа.

Выключение телевизора

Для **выключения телевизора** проделайте, пожалуйста, следующие операции:

1. Для полного выключения телевизора нажмите кнопку "Питание" на лицевой панели телевизора. При этом индикатор питания погаснет.
2. Для переключения телевизора из рабочего режима в режим "ожидание" нажмите кнопку "Питание" на пульте ДУ. При этом звук и изображение пропадут, но индикатор питания будет гореть красным.

Примечания:

Относительно автоматического выключения телевизора смотри соответствующие подразделы раздела "Эксплуатация телевизора". Здесь только следует отметить, что через 15 мин после окончания трансляции программы происходит автоматическое переключение в состояние "ожидания" (в случае если не установлен таймер выключения)

Эксплуатация телевизора

Примечания:

1. Как уже отмечалось, управление телевизором может осуществляться как с помощью пульта ДУ, так и с помощью органов управления, находящихся на лицевой панели телевизора. В данной инструкции приведено описание в основном использования пульта ДУ, который разработан с таким расчетом, чтобы дать Вам возможность управления всеми функциями аппарата. Основные функции будут описаны в соответствующих подразделах раздела "Система меню". Те же функции, управление которыми не требует использования системы меню, описаны в текущем подразделе.
2. При чтении данного подраздела смотрите также раздел "Кнопки пульта дистанционного управления (пульта ДУ)", где Вы сможете найти требуемые кнопки.

Регулировка уровня громкости / Приглушение звука

1. С помощью кнопок **уменьшения/повышения уровня громкости**, расположенных на пульте ДУ или на передней панели телевизора, Вы можете **изменить уровень громкости**. При этом:

- для увеличения уровня громкости нажмите кнопку "VOL+";
- для уменьшения уровня громкости нажмите кнопку "VOL-".

При нажатии любой из этих кнопок на экране появится шкала и цифровое значение уровня громкости.

Примечания:

Следует отметить, что уровень громкости изменяется от 0 до 100.

2. С помощью кнопки **приглушения звука**, расположенной на пульте ДУ, Вы можете **полностью приглушить звук**. При этом:

- для полного приглушения звука нажмите один раз эту кнопку;
- для восстановления нормального уровня звука нажмите еще раз эту кнопку.

Примечания:

Следует отметить, что для возобновления нормального уровня громкости можно также нажать любую из кнопок "VOL+" или "VOL-".

Непосредственный выбор программ / Последовательный выбор программ / Вызов предыдущей программы

1. С помощью цифровых кнопок 0, 1, 2, 3, 4, 5, 6, 7, 8, 9, а также кнопки "выбор цифрового разряда" (-/--) расположенных на пульте ДУ, Вы можете осуществлять непосредственный выбор программ. При этом Вы можете вводить:

- номер программы, состоящий из одной цифры (напр., для ввода номера 8 нажмите кнопку "-/--" несколько раз, пока на экране не появится надпись "--"; потом нажмите "8");
- номер программы, состоящий из 2-х цифр (напр., для ввода номера 18 нажмите кнопку "-/--" несколько раз, пока на экране не появится надпись "--"; потом нажмите кнопку "1", а затем кнопку "8");
- номер программы, состоящий из 3-х цифр (напр., для ввода номера 168 нажмите кнопку "-/--" несколько раз, пока на экране не появится надпись "---"; потом нажмите кнопку "1", затем кнопку "6", а затем кнопку "8").

После ввода требуемого номера программы на экране появится цифровое значение этой новой программы.

Примечания:

Максимальное количество каналов 255, т. е. 0...254.

2. С помощью кнопок **переключения программ вверх/вниз**, расположенных на пульте ДУ или на передней панели телевизора, Вы можете последовательно выбирать программы. При этом:

- для выбора следующей программы нажмите кнопку "CH+";
- для выбора предыдущей программы нажмите кнопку "CH-".

При нажатии любой из этих кнопок на экране появится цифровое значение новой программы.

3. С помощью кнопки  **вызова предыдущей программы**, расположенной на пульте ДУ, Вы можете переключаться между двумя последними программами (текущей и предыдущей).

Например: введите программу 9, а затем – программу 3. Теперь при нажатии кнопки **вызова предыдущей программы**  телевизор переключится на программу 9; при повторном нажатии этой же кнопки – на программу 3 и т. д.

Переключение между режимами TV и AV / Отображение номера программы

С помощью кнопки **переключения между режимами TV** (режим просмотра телевизионных программ) и **AV** (режим просмотра видео) (кнопка "AV", расположена на пульте ДУ, или кнопка "TV/AV", расположена на передней панели телевизора) Вы можете переключаться между режимами TV и AV. При этом:

1. Для **переключения** из режима **TV** в режим **AV** нажмите любую из этих кнопок: "AV" расположенную на пульте ДУ, или "TV/AV", расположенную на передней панели телевизора. Для **возвращения** в режим **TV** необходимо еще раз нажать любую из этих кнопок
Или
2. Нажмите любую из цифровых кнопок (0, 1, 2, 3, 4, 5, 6, 7, 8, 9), расположенных на пульте ДУ
Или
3. Нажмите любую из кнопок **переключения программ вверх/вниз** ("CH+" або "CH-"), расположенных на пульте ДУ или на передней панели телевизора
Или
4. Нажмите кнопку 

С помощью кнопки **для включения/выключения отображения номера программы** (кнопка "DSP"), расположенной на пульте ДУ, Вы можете включить/выключить режим отображения номера программы.

Примечания:

1. Если Вы не нажали кнопку "DSP", отображение номера программы пропадет само по окончании 5 сек.
2. Если установлены часы, то в режиме отображения номера программы текущее время будет также отображаться.

Календарь / "Готельный замок" / "Родительский замок"

С помощью кнопки "календарь" (кнопка "CAL"), расположенной на пульте ДУ, Вы можете просмотреть, а также настроить календарь. При этом для того, чтобы **войти** в режим календаря необходимо нажать кнопку "CAL", а для **настройки** значений календаря необходимо пользоваться кнопками "CH+"/"CH-" (для установки года) и "VOL+"/"VOL-" (для установки месяца).

Как уже отмечалось, одной из особенностей предлагаемых телевизоров есть наличие "готельного замка" (путем программирования можно ограничивать доступ к подменю "ПРОГРАММЫ" (PROGRAM); при этом также максимальный уровень звука будет равняться 60) и "родительского замка" (путем программирования можно ограничивать полный доступ к просмотру телевизора; при этом экран телевизора будет постоянно темным).

Для **включения "готельного замка"** или **"родительского замка"** сделайте, пожалуйста, следующие операции:

- A. нажмите кнопку 
- B. нажмите последовательно кнопки 4, 3, 2, 1 на пульте ДУ;
- C. используя кнопки управления меню, выберите "ВКЛ" (ON) в соответствующем пункте.

Игры





Как уже отмечалось, одной из особенностей предлагаемых телевизоров есть наличие игр.

Для **входа в режим игр** сделайте, пожалуйста, следующие операции:

1. нажмите кнопку "игры" (кнопка "GAME") на пульте ДУ;
2. используя кнопки управления меню, выберите номер карты;
3. используя кнопки управления меню, выберите пункт старт игры;
4. используя кнопки управления меню, начните игру.

Примечания:

Ниже ознакомьтесь с правилами игры:

Описание обозначений:	 - человек, которого Вы контролируете (т. е. это Вы)
	 - "ящик", который Вы должны толкать
	 - место назначения "ящика" (т. е. куда Вы должны дотолкать "ящик")
	 - "стена"

Цель: дотолкать все "ящики" в места назначения

Правила: для управления человеком, а также для толкания "ящиков" используйте кнопки управления меню; для отмены действия используйте кнопку "отмена" (кнопка "UNDO") на пульте ДУ

Выход: нажать кнопку "игры" (кнопка "GAME") на пульте ДУ.

Другие кнопки пульта ДУ

Описания назначения других кнопок будут приведены в соответствующих подразделах раздела "Система меню", а также в разделе "Телетекст":

- кнопка **переключения 4-х предустановленных режимов изображения** (кнопка )
– смотри подраздел "Подменю ИЗОБРАЖЕНИЕ" раздела "Система меню";
- кнопка **"таймер сна"** (кнопка "SLP") - смотри подраздел "Подменю ЧАСЫ (CLOCK)" раздела "Система меню";
- кнопка **"аудио режима"** - смотри подраздел "Подменю УСТАНОВКА (PRESET)" раздела "Система меню";
- кнопки **"TEXT", обновления телетекста** (кнопка "UPDATE"), **остановки телетекста** (кнопка "HOLD"), **отображения тайной информации** (кнопка "REVEAL"), **увеличения экрана** (кнопка "SIZE"), **вызова классификационной страницы**, а также **красная/зеленая/желтая/синяя** кнопки в режиме телетекста - смотри раздел "Телетекст".

Система меню

Примечания:

1. Этот телевизор оснащен системой меню, которая значительно облегчает управлять его многочисленными функциями. С помощью системы меню телевизор управляется простым выбором команд, появляющихся на экране аппарата. Все функции системы меню будут описаны в текущем разделе.
2. При чтении данного подраздела смотрите также раздел "Кнопки пульта дистанционного управления (пульта ДУ)", где Вы сможете найти требуемые кнопки.

Вызов главного меню

Для входа в главное меню, а также выбора иных подменю необходимо нажимать кнопку **"MENU"** (на лицевой панели или на пульте ДУ). При этом для выбора тех или иных пунктов в подменю, а также для изменения параметров этих пунктов, используйте кнопки **управления меню** на пульте ДУ или кнопки **"CH+", "CH-", "VOL+", "VOL-"** на пульте ДУ или на лицевой панели телевизора (в дальнейшем будем называть **все эти кнопки кнопками управления меню**).

Подменю ПРОГРАММА

В подменю **ПРОГРАММА** Вы можете осуществить:

- **автоматический поиск программ с запоминанием;**
- **ручной поиск программ с запоминанием;**
- **отмену запоминания;**
- **точную подстройку программ с запоминанием;**
- **выбор системы цветности;**
- **выбор системы звукового сопровождения.**

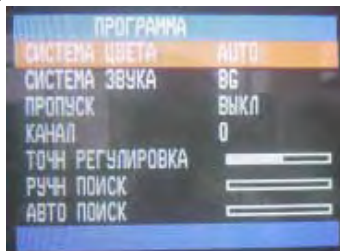

Для включения автоматического поиска программ с авто-запоминанием в подменю **ПРОГРАММА** проделайте, пожалуйста, следующие операции:

1. используя кнопку **"MENU"** войдите в подменю **ПРОГРАММА**;
2. используя **кнопки управления меню**, выберите пункт **АВТО ПОИСК**;
3. используя **кнопки управления меню**, включите авто-поиск с последующим авто-запоминанием.

Примечания:

1. Следует отметить, что максимально возможное количество запомненных программ 255 (0...254).
2. В случае, если какие-либо программы не запомнились в процессе авто-поиска следует настроить эти программы в **процессе ручной настройки (см. ниже)**.

Для включения ручного поиска программ с запоминанием в подменю **ПРОГРАММА** проделайте, пожалуйста, следующие операции:

1. используя кнопку **"MENU"** войдите в подменю **ПРОГРАММА**;
2. используя **кнопки управления меню** выберите пункт **КАНАЛ** этого подменю;
3. используя **кнопки управления меню** выберите также номер программы;
4. используя **кнопки управления меню** выберите пункт **РУЧН ПОИСК** этого подменю;
5. используя **кнопки управления меню** осуществите ручной поиск с последующим авто-запоминанием. При нахождении ближайшей программы поиск прекратится и произойдет автоматическое запоминание этой найденной программы под выбранным номером.

Примечания:

1. Все перечисленные выше шаги можно проделать много раз и настроить все программы, вводя постоянно новый номер программы (как описано выше).
2. Иногда даже в процессе ручного поиска программ не всегда качество изображения или/и звука может Вас удовлетворить. Это может быть причиной, например, погодных условий (например, в ясную и солнечную погоду качество изображения и звука этой программы отличное, однако в непогоду – плохое). В этом случае может быть полезна **функция "отмена запоминания программ"**, которая настраивается в пункте **ПРОПУСК** данного подменю (**ПРОГРАММА**) (см. ниже).

Для включения функции "отмена запоминания программ" в подменю **ПРОГРАММА** проделайте, пожалуйста, следующие операции:

1. используя кнопку **"MENU"** войдите в подменю **ПРОГРАММА**;
2. используя **кнопки управления меню**, выберите пункт **КАНАЛ** этого подменю;
3. используя **кнопки управления меню**, выберите также номер программы, запоминание которой Вы хотите отменить;
4. используя **кнопки управления меню**, выберите пункт **ПРОПУСК** этого подменю;
5. используя **кнопки управления меню**, выберите **ВКЛ** в этом пункте **ПРОПУСК** этого подменю.

Примечания:

1. Для возврата этой программы в память необходимо используя цифровые кнопки пульта ДУ ввести номер этой программы у пункта **КАНАЛ** этого подменю, а потом повторить шаги 1, 4 и 5 (как описано выше), установив в пункте **ПРОПУСК** этого подменю **ВЫКЛ**.
2. Если в процессе авто-поиска и поиска запомненные программы характеризуются некачественным изображением или/и звуком – Вы можете воспользоваться **пунктом ТОЧН РЕГУЛИРОВКА** данного подменю **ПРОГРАММА** (см. ниже).

Для включения точной подстройки программ с запоминанием в подменю **ПРОГРАММА** проделайте, пожалуйста, следующие операции:

1. используя кнопку **"MENU"** войдите в подменю **ПРОГРАММА**;
2. используя **кнопки управления меню**, выберите пункт **КАНАЛ** этого подменю;
3. используя **кнопки управления меню**, выберите также номер программы, которую Вы хотите точно подстроить;
4. используя **кнопки управления меню**, выберите пункт **ТОЧН РЕГУЛИРОВКА** этого подменю;
5. используя **кнопки управления меню**, осуществите точную подстройку этой программы. Все перечисленные выше шаги можно проделать много раз и подстроить все программы, вводя постоянно новый номер программы (как описано выше).

Примечания:

Иногда изображение программы не качественное. Возможно, необходимо установить другую систему цветности, которая настраивается в пункте **СИСТЕМА ЦВЕТА** этого подменю **ПРОГРАММА** (см. ниже).

Для регулировки системы цветности в подменю **ПРОГРАММА** проделайте, пожалуйста, следующие операции:

1. используя кнопку **"MENU"** войдите в подменю **ПРОГРАММА**;
2. используя **кнопки управления меню**, осуществите выбор системы цветности, при которой изображение наилучшее.

Примечания:

1. Иногда звук программы не качественный. Возможно, необходимо установить другую систему звукового сопровождения, которая настраивается в пункте **СИСТЕМА ЗВУКА** этого подменю **ПРОГРАММА** (см. ниже).
2. Кстати, в режиме AV в подменю **ПРОГРАММА** будет только возможность изменения именно системы цветности.

Для регулировки звукового сопровождения в подменю **ПРОГРАММА** проделайте, пожалуйста, следующие операции:

3. используя кнопку **"MENU"** войдите в подменю **ПРОГРАММА**;
4. используя **кнопки управления меню**, выберите пункт **СИСТЕМА ЗВУКА** этого подменю;
5. используя **кнопки управления меню**, осуществите выбор системы звукового сопровождения, при которой звучание наилучшее.

Подменю ИЗОБРАЖЕНИЕ

В подменю ИЗОБРАЖЕНИЕ Вы можете установить по Вашему вкусу следующие параметры изображения:

- яркость;
- контрастность;
- цветность;
- резкость.



Для регулировки параметров изображения (яркость, контрастность, цветность, резкость) проделайте, пожалуйста, следующие операции:

1. используя кнопку "MENU" войдите в подменю ИЗОБРАЖЕНИЕ;
2. используя кнопки управления меню, выберите необходимый Вам пункт;
3. используя кнопки управления меню, осуществите регулировку этого пункта;
4. следует также отметить, что с помощью кнопки переключения 4-х предустановленных режимов изображения (кнопка ) , расположенной на пульте ДУ, Вы можете установить один из 4-х предустановленных режимов изображения (один из которых может настраиваться Вами). При этом установка определенного одного из 4-х предустановленных режимов изображения осуществляется повторным нажатием этой кнопки, а смена этих 4-х предустановленных режимов изображения осуществляется в циклическом порядке.

Примечания:

Следует также отметить, что при переключении программ выбранный режим изображения остается.

Подменю ЧАСЫ

В подменю ЧАСЫ Вы можете установить по Вашему желанию следующие параметры:

- промежуток времени, по окончании которого телевизор автоматически переключится в состояние "ожидания";
- часы (т. е. текущее время);
- время выключения (т. е. время, в которое телевизор переключится из рабочего режима в состояние "ожидание");
- время включения (т. е. время, в которое телевизор переключится из состояния "ожидания" в рабочий режим), а также ту программу, на которую Вы желаете, чтобы телевизор переключился из состояния "ожидания" в рабочий режим.

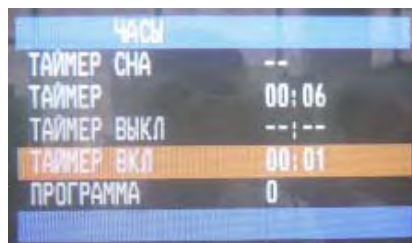

Для установки промежутка времени, по окончании которого телевизор автоматически переключится в состояние "ожидания" проделайте, пожалуйста, следующие операции:

1. используя кнопку "MENU" войдите в подменю ЧАСЫ;
2. используя кнопки управления меню, установите промежуток времени, по окончании которого телевизор автоматически переключится в состояние "ожидания". При этом следует отметить, что смена этого промежутка времени осуществляется с шагом в 10 мин и в следующем циклическом порядке: 10, 20, 30, 40, 50, 60 минут.

Примечания:

Следует также отметить, что с помощью кнопки "таймер сна" (кнопка "SLP"), расположенной на пульте ДУ, Вы можете тоже установить необходимый Вам промежуток времени, через которое осуществляется автоматическое переключение телевизора в состояние "ожидания". При этом установка промежутка времени, через которое осуществляется автоматическое переключение телевизора в состояние "ожидания", осуществляется повторным нажатием этой кнопки "SLP".

Для установки часов (т. е. текущего времени) проделайте, пожалуйста, следующие операции:

1. используя кнопку "MENU" войдите в подменю ЧАСЫ;
2. используя кнопки управления меню, выберите пункт ТАЙМЕР этого подменю;
3. используя кнопки управления меню, осуществите установку текущего времени.

Для установки времени выключения (т. е. времени, в которое телевизор переключится из рабочего режима в состояние "ожидание") проделайте, пожалуйста, следующие операции:

1. используя кнопку "MENU" войдите в подменю ЧАСЫ;
2. используя кнопки управления меню, выберите пункт ТАЙМЕР ВЫКЛ этого подменю;
3. используя кнопки управления меню, осуществите установку времени выключения.

Примечания:

Следует отметить, что регулировка времени выключения возможна только тогда, когда установлено текущее время.

Для установки времени включения (т. е. времени, в которое телевизор переключится из состояния "ожидания" в рабочий режим) проделайте, пожалуйста, следующие операции:

1. используя кнопку "MENU" войдите в подменю ЧАСЫ;
2. используя кнопки управления меню, выберите пункт ТАЙМЕР ВКЛ этого подменю;
3. используя кнопки управления меню, осуществите установку времени включения.

Примечания:

Следует отметить, что регулировка времени включения возможна только тогда, когда установлено текущее время.

Для установки программы, на которую Вы желаете, чтобы телевизор переключился из состояния "ожидания" в рабочий режим проделайте, пожалуйста, следующие операции:

1. используя кнопку "MENU" войдите в подменю ЧАСЫ;
2. используя кнопки управления меню, выберите пункт ПРОГРАММА этого подменю;
3. используя кнопки управления меню, осуществите установку номера программы.

Примечания:

Следует отметить, что регулировка времени включения возможна только тогда, когда установлено время включения.

Подменю УСТАНОВКА

В подменю УСТАНОВКА Вы можете установить по Вашему желанию следующие параметры:

- язык сообщений экранного меню (русский, украинский, английский или др.);
- режим аудио;
- включить/отключить голубой фон (в случае отсутствия ТВ сигнала);
- а также пересортировать (перенумеровать) программы.

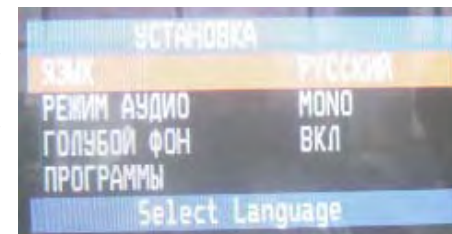

Для установки языка сообщений экранного меню проделайте, пожалуйста, следующие операции:

1. используя кнопку "MENU" войдите в подменю УСТАНОВКА;
2. используя кнопки управления меню, осуществите установку языка сообщений экранного меню.

Для включения/выключения голубого фона проделайте, пожалуйста, следующие операции:

1. используя кнопку "MENU" войдите в подменю УСТАНОВКА;

- используя **кнопки управления меню**, выберите пункт **ГОЛУБОЙ ФОН** этого подменю;
- используя **кнопки управления меню**, осуществите установку (**ВКЛ** или **ВЫКЛ**) в данном пункте.

Для **выбора режима аудио** проделайте, пожалуйста, следующие операции:

- используя кнопку **"MENU"** войдите в подменю **УСТАНОВКА**;
- используя **кнопки управления меню**, выберите пункт **РЕЖИМ АУДИО** этого подменю;
- используя **кнопки управления меню**, осуществите установку режима аудио (**моно** или **стерео** в случае приема **NICAM** или **German stereo/bilingual** программ) в данном пункте.

Примечание:

Следует также отметить, что для входа и выбора режима аудио Вы также можете воспользоваться кнопкой **аудио режима**, которая расположена на пульте ДУ.

Для **пересортировки (перенумерования) программы** проделайте, пожалуйста, следующие операции:

- используя кнопку **"MENU"** войдите в подменю **УСТАНОВКА**;
- используя **кнопки управления меню**, выберите пункт **ПРОГРАММЫ** этого подменю;
- используя **кнопки управления меню (или кнопки "VOL+"/"VOL-")**, выберите номер программы, которую Вы хотите перенумеровать. После этого нажмите кнопку **"VOL+"**;
- используя **кнопки управления меню (или кнопки "VOL+"/"VOL-")**, выберите новый номер программы. После этого нажмите кнопку **"VOL-"**;
- проделайте шаги 3 и 4 для других программ.

Подменю ЗВУК

В подменю **ЗВУК** Вы можете установить по Вашему вкусу **следующие параметры звуковой системы**:

- **баланс звуковой системы**;
- **басы (низкие частоты звуковой системы)**;
- **высокие (высокие частоты звуковой системы)**;
- а также **включить/выключить эффекты объемного, пространственного звучания и автоматической балансировки громкости**.

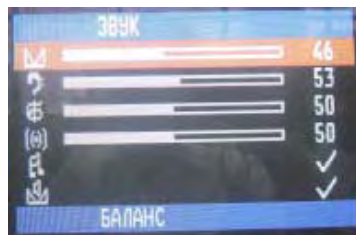

Для **регулировки параметров звуковой системы** (баланса, высоких и низких частот, различных эффектов) проделайте, пожалуйста, следующие операции:

- используя кнопку **"MENU"** войдите в подменю **ЗВУК**;
- используя **кнопки управления меню**, выберите необходимый Вам пункт;
- используя **кнопки управления меню**, осуществите регулировку этого пункта;

Телетекст

Как уже отмечалось, одной из особенностей предлагаемых телевизоров есть **возможность приема телетекста** (передаваемой на различных каналах всякого рода информации – новости, погода, ТВ программы, цены и т. п.).

Для **входа в режим телетекста** нажмите, пожалуйста, кнопку **"ТЕХТ"** на пульте ДУ (см. рис. справа). Для того, чтобы **войти в режим показа телетекста на фоне телевизионной программы** (т. н. смешанный режим) нажмите, пожалуйста, еще раз кнопку **"ТЕХТ"** на пульте ДУ. Для **выхода из режим телетекста** нажмите, пожалуйста, еще раз кнопку **"ТЕХТ"** на пульте ДУ.

Для того, чтобы **просмотреть обновленную страницу телетекста** нажмите, пожалуйста, кнопку **обновления телетекста** (кнопка **"UPDATE"**) на пульте ДУ (см. рис. справа). При этом в левом верхнем углу появится надпись **"???"** и Вы можете ввести номер необходимой Вам страницы. Когда эта страница станет доступной, надпись **"???"** сменится на номер этой страницы.

Для того, чтобы **просмотреть скрытую информации страницы телетекста** (такую как, напр., ответы на загадки или решение головоломки) нажмите, пожалуйста, кнопку **отображения тайной информации** (кнопка **"REVEAL"**) на пульте ДУ (см. рис. справа). Для того, чтобы **убрать эту информацию с экрана** нажмите, пожалуйста, еще раз кнопку **отображения тайной информации** (кнопка **"REVEAL"**) на пульте ДУ.

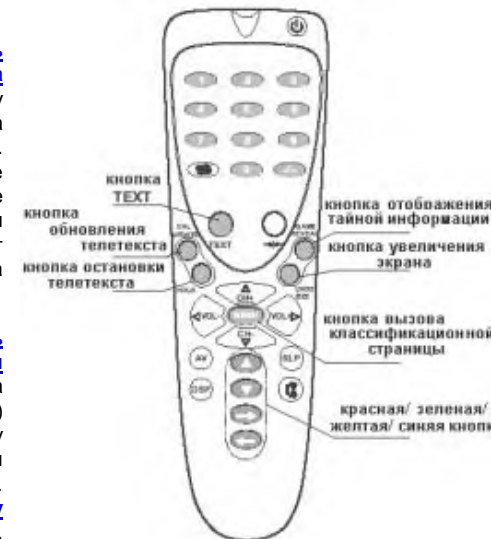















Так как некоторые страницы телетекста имеют т. н. суб - страницы, которые сменяются одна за другой автоматически и последовательно, то Вы **можете остановить необходимую Вам страницу/суб-страницу** путем нажатия кнопки **остановки телетекста** (кнопка **"HOLD"**) на пульте ДУ. Для **возобновления просмотра следующих страниц/суб-страниц** нажмите, пожалуйста, еще раз эту кнопку **остановки телетекста** (кнопка **"HOLD"**) на пульте ДУ.

Путем нажатия кнопки **увеличения экрана** (кнопка **"SIZE"**) на пульте ДУ Вы можете **увеличить верхнюю половину экрана** в режиме телетекста. Повторным нажатием этой кнопки **увеличения экрана** (кнопка **"SIZE"**) на пульте ДУ Вы можете также **увеличить и нижнюю половину экрана** в режиме телетекста. Еще одним нажатием этой кнопки **увеличения экрана** (кнопка **"SIZE"**) на пульте ДУ Вы **вернете нормальный режим экрана** в режиме телетекста.



Путем нажатия **красной/зеленой/желтой/синей** кнопок, которые управляют памятью. Вы можете **получить мгновенный доступ к выбранным страницам** телетекста.

Путем нажатия кнопки **вызова классификационной страницы** (страницы, которая содержит информацию о различных темах), Вы можете **вернуться на эту классификационную страницу** телетекста.

Некачественное изображение или некачественный звук

	Нет цвета		Нормальный звук
ИЛИ			
	"Скремблированное" изображение		Нормальный или слабый звук
ИЛИ			
	Цветные "заплаты"		Нормальный звук
ИЛИ			
	Нет цвета		Звук с шумами
ИЛИ			
	"Заснеженное" изображение		Звук с шумами
ИЛИ			
	Повторное изображение		Нормальный звук
ИЛИ			
	Радиопомехи		Звук с шумами

Пожалуйста, проверьте:
 Правильно ли Вы выбрали телевизионную систему?
 Не установлен ли телевизор или антенный кабель вблизи динамиков акустической системы, незаземленного аудио оборудования или неоновой подсветки....?
 Нет ли вокруг Вашего дома гор или высоких зданий? (Горы и высокие здания могут стать причиной возникновения двойного изображения и появления мелькающих символов на экране телевизора. Иногда Вы можете улучшить качество изображения изменением направленности внешней антенны)
 Точно ли Вы настроили программу?
 Правильно ли установлены параметры яркости, контрастности, громкости?

	Нормальное изображение		Нет звука
---	------------------------	---	-----------

Пожалуйста, проверьте:
 Не нажали ли Вы кнопку выключение звука (MUTE)?

Проблемы с пультом ДУ

Телевизор больше не выполняет команды пульта ДУ	Пожалуйста, проверьте: - Не разрядились ли батарейки пульта ДУ? - Правильно ли вставлены батарейки в пульт ДУ (проверьте соблюдение полярности установленных батареек)? - Не повредили ли Вы случайно пульт ДУ? Вы можете использовать органы управления самого телевизора, расположенные на передней панели.
---	---

Если Вы сомневаетесь, рекомендуется вызвать мастера по обслуживанию. Ни в коем случае не пытайтесь самостоятельно ремонтировать или снимать заднюю крышку телевизора, это может привести к поражению электрическим током и др.

Ниже перечисленные явления считаются нормальными и не являются результатом неисправности телевизора:

- При прикосновении к экрану телевизора, возможно, Вы почувствуете удар слабым электрическим током. Как уже отмечалось выше это экранное статическое электричество - результат накопления статического электричества на поверхности кинескопа. Такое статическое электричество из-за малой своей величины безопасно.
- При резком изменении температуры телевизор может издавать потрескивающие звуки. В случае, если изображение и звук в норме, это не является неисправностью.
- При появлении на экране неподвижного яркого изображения (например, белого платья) оно может быть окрашенным. Это проблема всех кинескопов, и когда яркое изображение пропадает, окрашивание тоже исчезает.

Технические характеристики

Кинескоп	
⇒ Размер 21" (54 см)
Системы	
⇒ Системы приема телевизионного вещания и видео воспроизведения PAL/SECAM B/G, D/K
⇒ Системы AV PAL, SECAM, NTSC - 3.58МГц/ 4.43МГц
Каналы	
⇒ Принимаемые каналы (частота тюнера) VHF(L): 46.25-168.25МГц; VHF(H): 175.25-463.25МГц; UHF: 471.25-863.25МГц
⇒ Принимаемые каналы (кабельное телевидение) Mid band: X- Z, S1- S10; Super band: S11- S20; Hyper band: S21- S41
⇒ Количество каналов 255
⇒ Индикация каналов Экранный дисплей
Экранное меню, звуковой выход, автоматическое выключение	
⇒ Язык сообщений экранного меню Русский/украинский/английский/др
⇒ Мощность звукового выхода 2*2,5 Вт
⇒ Время автоматического выключения 10...60 мин, с интервалом 10 мин
Входы и терминалы	
⇒ Радиочастотный (RF) антенный вход 75 Ом (несимметричный)
⇒ Видео/аудио терминалы	⇒ видео вход1 Vp-p, 75 Ом ⇒ аудио вход +200 мВ (эффективный), +70 кОм
Потребляемая мощность и питание	
⇒ Максимальная потребляемая мощность 70 Вт
⇒ Источник питания 220 В, 50 Гц (90-270 В, 50-60 Гц)
Поставляемые дополнительные принадлежности	
⇒ Пульт дистанционного управления с батарейками 1 шт.
⇒ Инструкция по эксплуатации и гарантийный талон 1 шт.
Размеры и вес	
⇒ Размеры (Шир. X Высот. X Гл.) 590 мм x 450 мм x 473 мм
⇒ Вес (нетто) 26 кг

Примечания:

Конструкция и технические характеристики могут изменяться без предварительного уведомления.