

ІНСТРУКЦІЯ З ЕКСПЛУАТАЦІЇ
(моделі SPP2123F, SPP2923FL)



Шановні покупці!
Дуже ВДЯЧНІ Вам за придбання телевізора Orion!

Ми щиро вірим у те, що на протязі багатьох років Ви будете отримувати дійсне задоволення від функцій і можливостей цього приладу!

Перед початком експлуатації, будь-ласка, уважно прочитайте дану інструкцію, яка у простій та зрозумілій формі містить опис та пояснення усіх функцій і налаштувань.



ЗМІСТ

1

Запропоновані можливості та функції	4
Засоби безпеки та застереження	5
Зовнішній вигляд, кнопки, індикатори та входи-виходи	8
Пульт дистанційного управління (пульт ДУ)	9
Перед ввімкненням телевізора	10
Під'єднання антени	10
Підключення до мережі змінного струму	10
Встановлення батарейок у пульт ДУ	11
Ввімкнення/вимкнення телевізора	11
Експлуатація телевізора	12
Пошук каналів	12
Регулювання рівня гучності	12
Послідовний вибір програм	12
Безпосередній вибір програм	12
Переключення між 2-ма останніми програмами	12
Функція "кращі програми"	12
Переключення між режимами TV та AV	12
Вибір 4-х запрограмованих режимів зображення	13
Приглушення звуку	13
Відображення номеру програми	13
Система звуку	13
Аудіо	13
Ігри	13
Таймер сну	13
Система меню	14
Виклик головного меню	14
Підменю ЗОБРАЖЕННЯ (PICTURE)	14
Підменю ТАЙМЕР (TIMER)	15
Підменю НАСТРОЙКА (SEARCH)	15
Підменю УСТАНОВКА (FUNCTION)	16
Підменю ЗВУК (SOUND)	16
Підключення відеомагнітофону та інших приладів	17
У випадку несправностей	18
Технічні характеристики	19
Рекомендації	20

Запропоновані можливості та функції

- 21- дюймовий (модель SPP2123F) і 29-дюймовий (модель SPP2923FL) кольоровий телевізор з управлінням від пульта ДУ
- Суперплаский екран
- Мультисистемність (системи прийому телевізійного віщання та відео відтворення – PAL/ SECAM B/G, D/K; системи AV – PAL, SECAM, NTSC - 3.58 МГц/ 4.43 МГц)
- Система настройки VST (Voltage Synthesize Tuning), яка забезпечує можливість настройки однієї програми на декількох каналах
- Цифрова схема ІС управління магістраллю
- 249 каналів у діапазонах VHF (МВ), UHF (ДМ) та кабельного телебачення
- Можливість настроювання та прийому каналів кабельного телебачення
- Автоматичне та ручне настроювання каналів (ручне в обох напрямках)
- Зручне та легке управління телевізором через систему екранного меню
- Вибір мови повідомлень екранного меню (російська, англійська, ін)
- Безпосередній вибір програми
- Аудіо/Відео вхід/вихід
- Стерео AV
- Чотири запрограмованих режими зображення
- Таймер вмикання/вимикання
- Таймеру сну
- Автоматичне відключення звуку та наявність блакитного фону у випадку відсутності телевізійного сигналу
- Ігри та календар

Засоби безпеки та застереження

1. Установка

Рекомендується розташувати телевізор на рівній поверхні. З метою забезпечення надійної вентиляції та запобігання його падіння при виникненні нестандартних ситуацій (наприклад, землетрус), залиште як мінімум по 10...15 см вільного простору навкруги телевізора (див. мал. справа) і не кладіть на його верхню панель ніяких предметів.

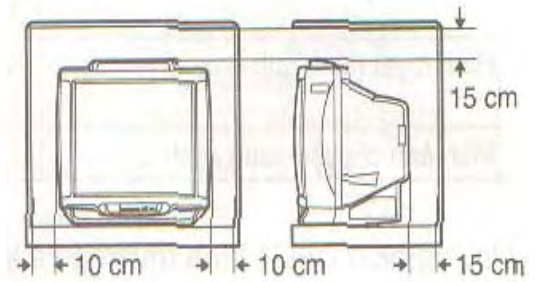

Не рекомендується розташовувати телевізор:

- у тісно заставлених місцях або на меблі,
- у місцях, підданих прямим сонячним промінням та високій температурі,
- у місцях, підданих вологості та запиленості,
- а також у безпосередній близькості від приладів, які створюють сильні магнітні та електричні поля.

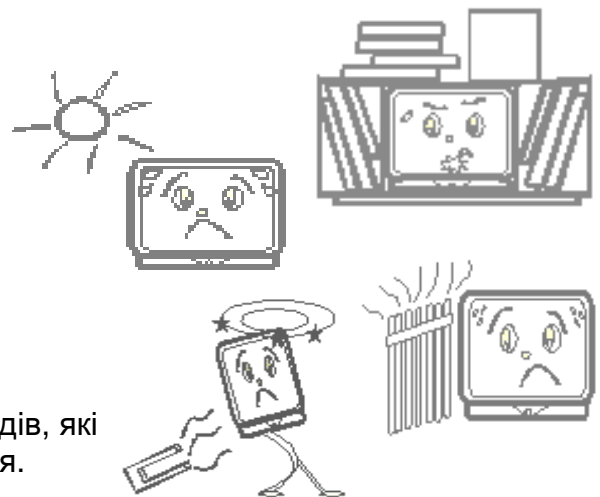

У випадку необхідності переміщення телевізора рекомендується робити це, як мінімум, двом людям. При цьому необхідно бути обережним та уважним і особливо стежити за тим, щоб не вдарити телевізор в будь-які речі і не пошкодити поверхню кінескопа.

2. Вентиляція

Усі отвори та прорізи в корпусі цього телевізора призначені для забезпечення відповідного його охолодження методом вентиляції. Тому ніколи не розташовуйте телевізор у місцях з недостатньою вентиляцією, і, з метою запобігання перенагрівання телевізора, в ніякому разі не закривайте ці отвори та прорізи.

3. Вода та волога

Не експлуатуйте телевізор у місцях з підвищеним рівнем вологості (особливо у ванних кімнатах, поблизу раковини на кухні, біля пральної машини) та намагайтесь не ставити ємкості з водою або іншою рідиною на телевізор або у безпосередній близькості від нього. Не допускайте попадання води на телевізор та в отвори в його корпусі і ні в якому разі не експлуатуйте його під дощем.



У разі попадання води в отвори в корпусі телевізора рекомендується негайно вимкнути його від мережі змінного струму, тобто відключити шнур живлення від розетки мережі змінного струму і викликати фахівця по ремонту.

4. Сторонні предмети

Не допускайте попадання сторонніх предметів в отвори в корпусі телевізора.

У разі попадання сторонніх предметів в отвори в корпусі телевізора рекомендується негайно вимкнути його від мережі змінного струму, тобто відключити шнур живлення від розетки мережі змінного струму і викликати фахівця по ремонту.



5. Джерело живлення

Цей телевізор працює тільки від мережі змінного струму 220 В та частотою 50 Гц (160-270 В, 50-60 Гц). Не рекомендується підключати цей телевізор до джерел напруги зі значеннями напруги і частоти, які відрізняються від вказаних.

6. Шнур живлення

Шнур живлення телевізора повинен бути прокладений таким чином, щоб не допустити його зацімлення іншими предметами (наприклад, самим телевізором). Пам'ятайте, що пошкодження шнура живлення та вилки може стати причиною пожежі та ураження електричним струмом.

Особливу увагу приділіть також місцю з'єднання шнура з вилкою, розетці мережі змінного струму та місцю виходу шнура з телевізора.

7. Блискавка

Під час грози завжди вимикайте телевізор від мережі змінного струму (при цьому рекомендується не тільки вимкнути кнопку "Живлення", а ще й відключити шнур живлення від розетки мережі змінного струму), а також відключайте антену від телевізора.

8. Довготривала відсутність

Перед тим, як поїхати з дому на тривалий час, завжди вимикайте телевізор від мережі змінного струму. При цьому рекомендується не тільки вимкнути кнопку "Живлення", а також і відключити шнур живлення від розетки мережі змінного струму.



9. Режим очікування

При вимиканні цього телевізора за допомогою пульта ДУ або при використанні "таймера сну", телевізор переводиться у стан "очікування". При цьому в ньому все ще діє слабкий струм. Тому, з метою додаткової безпеки та економії електроенергії, рекомендується завжди вимикати телевізор від мережі змінного струму, тобто відключити шнур живлення від розетки мережі змінного струму (наприклад, на ніч перед сном).

10. Чистка

Перед чисткою завжди вимикайте телевізор від мережі змінного струму, тобто відключайте шнур живлення від розетки мережі змінного струму. При чистці не використовуйте рідкі чистячі засоби та аерозолі. Чистку робіть м'якою та трохи вологою тканиною.



11. Несправності та заміна деталей

У разі виявлення будь-яких несправностей (пошкоджень, дефектів та ін., як-то дим, дивні звуки або запахи та т. д.) у

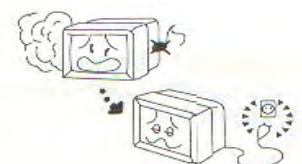

телевізорі, рекомендується негайно вимкнути його від мережі змінного струму, тобто відключити шнур живлення від розетки мережі змінного струму і викликати фахівця по ремонту.

Ні в якому разі не намагайтесь самостійно ремонтувати або знімати задню кришку телевізора - це може стати причиною ураження електричним струмом та ін.

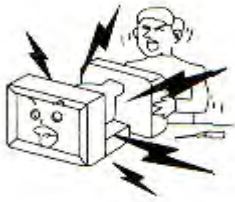

У випадку необхідності зробити заміну деяких деталей телевізора, переконайтесь у тому, що фахівець, який робить заміну, використовує деталі аналогічні тим, що заміняє, або які мають такі ж самі характеристики. Некваліфікована заміна деталей телевізора може стати причиною пожежі, ураження електричним струмом та ін.

12. Обслуговування

Обслуговування телевізора повинні робити тільки кваліфіковані спеціалісти. Ні в якому разі не намагайтесь самостійно ремонтувати або знімати задню кришку телевізора, це може стати причиною ураження електричним струмом та ін.

13. Багаторазове вмикання/вимикання

З метою збільшення терміну служби телевізора не рекомендується багаторазово повторювати крок вмикання/вимикання телевізора.

УПАКОВКА

Упаковка виготовлена із матеріалу, який може використовуватись для подальшої переробки. Не дозволяйте дітям гратись з пакувальним матеріалом.

УВАГА!

Будь-яке втручання в регулювання, а особливо зміна рівня напруги та заміна променевої трубки, може призвести до збільшення рівня випромінювання. Телевізор, який зазнавав такого роду регулювання і модифікації, більше не вважається відповідним до цієї ліцензії і не може експлуатуватися у подальшому.

	УВАГА НЕБЕЗПЕКА ЕЛЕКТРИЧНИМ СТРУМОМ	
	Символ блискавки зі стрілкою на кінці, обмежений рівностороннім трикутником, використовується для попередження користувачів про наявність неізольованих частин та деталей, які можуть представляти небезпеку ураження електричним струмом.	
	Знак оклику, обмежений рівностороннім трикутником, використовується для попередження користувачів про наявність спеціальних та важливих інструкцій по регулюванню та обслуговуванню телевізора.	

Зовнішній вигляд, кнопки, індикатори та входи-виходи

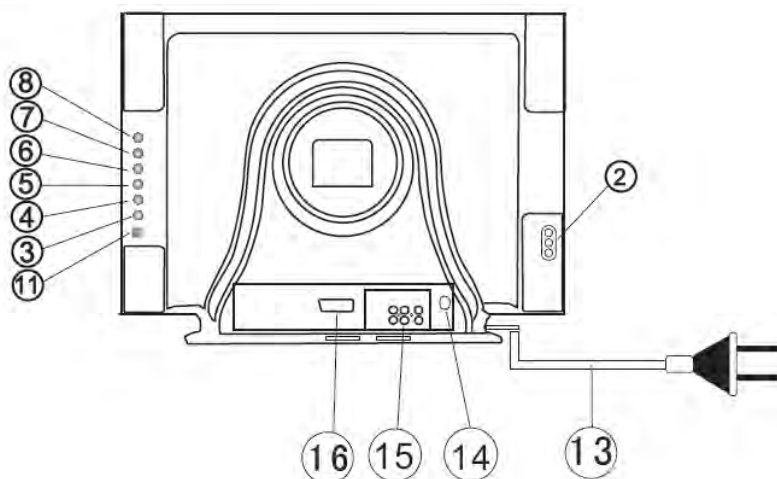
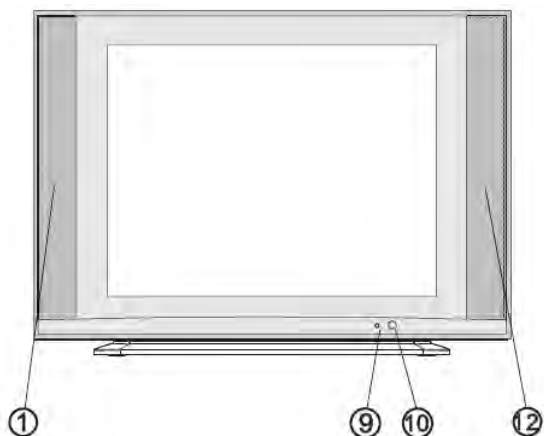

- | | |
|--|------------------------------------|
| 1. Лівий динамік | 9. Індикатор живлення |
| 2. Передньо-боковий аудіо/відео вхід | 10. Сенсор дистанційного керування |
| 3. Кнопка AV/ТВ | 11. Вимикач живлення |
| 4. Кнопка МЕНЮ | 12. Правий динамік |
| 5. Кнопка зменшення гучності | 13. Шнур живлення |
| 6. Кнопка збільшення гучності | 14. Аудіо/відео вхід/вихід |
| 7. Кнопка перемикання до попереднього каналу | 15. Антенний термінал (75 Ом) |
| 8. Кнопка перемикання до наступного каналу | 16. SCART |

Пульт дистанційного управління (пульт ДУ)

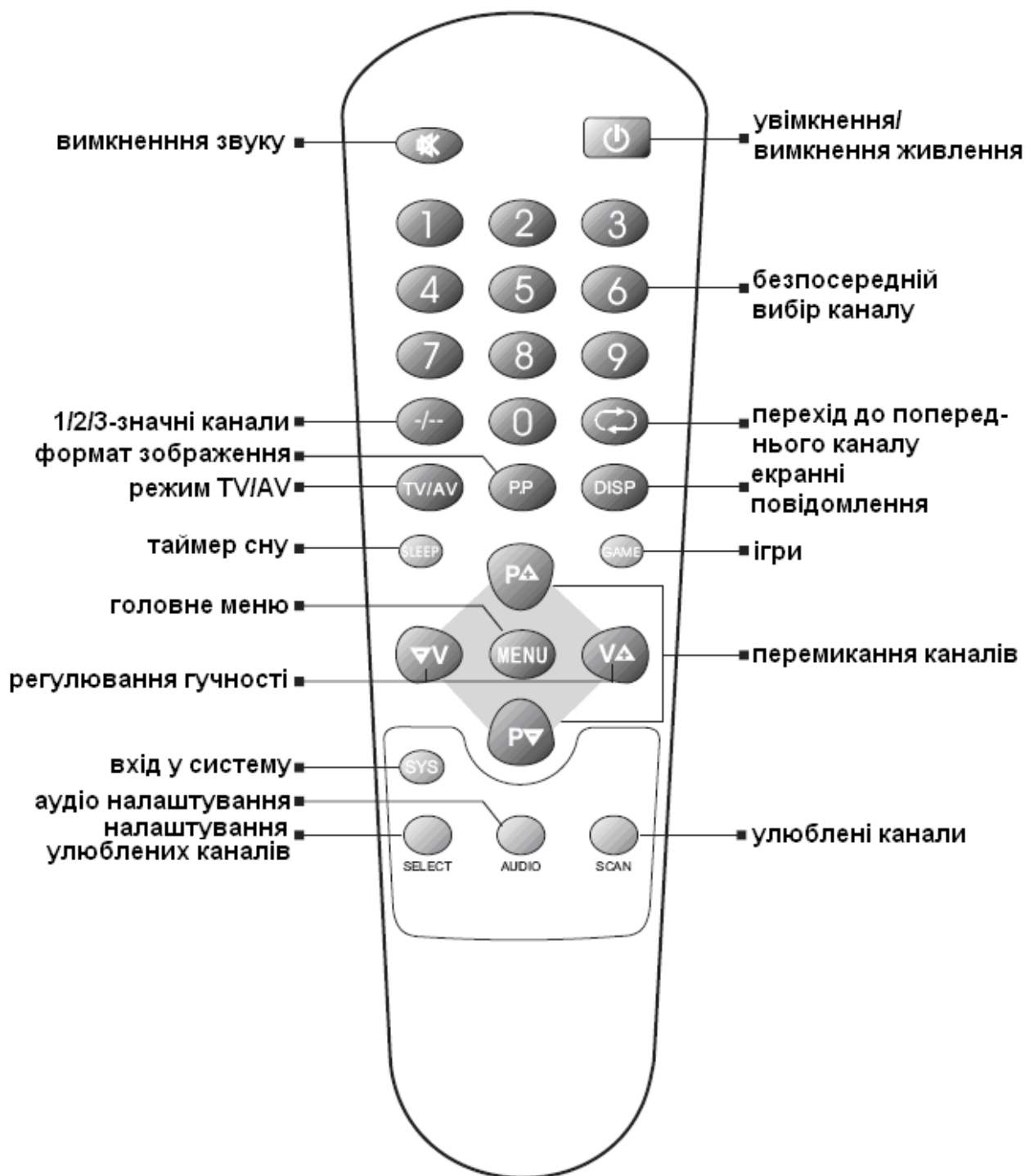

Перед ввімкненням телевізора

Під'єднання антени

Для отримання оптимальної якості зображення та звуку необхідні зовнішня антена (локальна або загальна уніфікована), відповідний кабель (коаксіальний, опір якого має становити 75 Ом) та відповідний термінальний штепсель.

Рекомендується обережно вставити коаксіальний антенний штепсель кабеля у вхід для підключення антени на задній панелі телевізора (див. мал. справа).

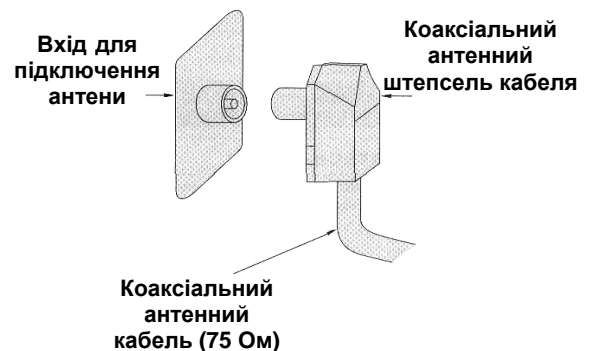

Примітки:

1. Якщо використовується уніфікована антенна система, Вам може знадобитися відповідний кабель та штепсель для з'єднання стінної антенної розетки з телевізійним приймачем.
2. Як вже відмічалось, рекомендується використовувати коаксіальний кабель з опором 75 Ом. При цьому використання такого коаксіального кабеля з опором 75 Ом відвертає виникнення можливих завад та небажаних хвиль. У випадку використання інших кабелів (наприклад, з опором 300 Ом) при підключенні антени рекомендується використовувати спеціальний трансформатор.
3. У випадку використання зовнішньої локальної антени, для запобігання можливих аварій (наприклад, у випадку руйнування антени) рекомендується розташовувати антену далеко від транспортних магістралей, трамвайних ліній, високовольтних ліній та т. п. Також пам'ятайте, що оголені ділянки кабеля у повітрі можуть окислитися та стати причиною неякісного прийому телевізійного сигналу.
4. У місцях зі слабким рівнем телевізійного сигналу рекомендується використовувати спеціальні підсилувачі.
5. Під час грози, як вже відмічалось, окрім відключення телевізора від мережі змінного струму, рекомендується також завжди відключати антену від телевізора.

Підключення до мережі змінного струму

Цей телевізор працює тільки від мережі змінного струму 220 В та частотою 50 Гц. Не рекомендується підключати цей телевізор до джерел напруги зі значеннями напруги і частоти, які відрізняються від вказаних.

Після розпакування перед підключенням до мережі змінного струму нехай телевізор нагріється (охолодиться) впродовж деякого часу до кімнатної температури.

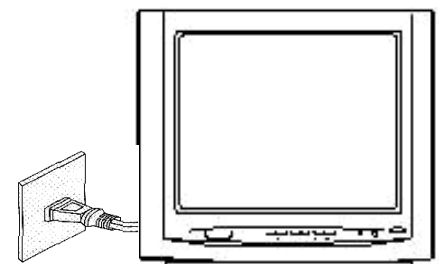

Примітки:

Типи штепселів живлення розрізняються в різних державах. Тому можливо штепсель, вказаний на малюнку вище, не буде співпадати з типом штепселя, яким обладнаний Ваш телевізор.

Встановлення батарейок у пульт ДУ

Для встановлення батарейок у пульт ДУ зробіть, будь ласка, наступні операції:

1. Зніміть кришку відсіку батарейок.
2. Суворо дотримуючись полярності, встановіть дві батарейки (тип AAA; 1,5 В) у відсік. При цьому полярність можна визначити за символами "+" та "-" як на батарейках, так і у середині батарейного відсіку пульта ДУ.
3. Встановіть кришку відсіку батарейок на місце.

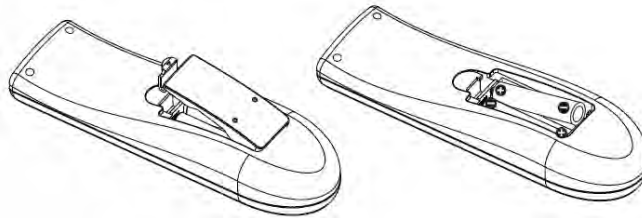

Примітки:

1. Не рекомендується використовувати нікель-кадмієві (Ni-Cd) батарейки з можливістю перезарядки. Вони трохи відрізняються по формі та дії та не зможуть забезпечити бажаного ефекту.
2. Якщо пульт ДУ не використовується впродовж тривалого часу, рекомендується вийняти з нього батарейки. Це відверне пошкодження пульта у наслідок витіку електроліту з батарейок.
3. Рекомендується бережно відноситись до пульта ДУ, так як падіння, удари, вплив вологи можуть пошкодити пульт ДУ та викликати невідповідне його функціонування. Також потрібно пам'ятати, що неправильне використання батарейок (див. мал. внизу) може викликати витік електроліту, який може призвести до корозії пульта ДУ або стати причиною розриву батарейок.

Старі батарейки



Заміняти обидва батарейних елементи одночасно

Нові батарейки



Не використовувати батарейки різних типів (лужні з вугільноцинковими та т. п.)

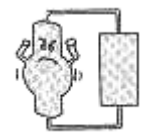

Забороняється підзаряджати

Ввімкнення/вимкнення телевізора

Примітки:

Управління телевізором може здійснюватися як за допомогою пульта ДУ, так і за допомогою органів управління, які знаходяться на передній панелі телевізора.

Для **ввімкнення телевізора** натисніть кнопку "**Живлення**" / "**Power**" на задній боковій панелі телевізора. При цьому телевізор переключиться у робочий режим (на екрані з'явиться синій фон або ж програма, яка була настроєна раніше).

Для **вимкнення телевізора** натисніть кнопку "**Standby**" на пульті ДУ . При цьому телевізор переключиться з робочого режиму у режим "очікування".

Для **переключення телевізору з режиму "очікування" у робочий режим** натисніть кнопку "**Standby**"  або одну з цифрових кнопок (0...9) або кнопку **Програма +/- (P+/-)** або **Гучність +/- (V+/-)** на задній боковій панелі телевізора.

Для **повного вимкнення телевізора** натисніть кнопку "**Standby**" на пульті ДУ , а потім кнопку "**Живлення**" / "**Power**" на задній боковій панелі телевізора.

Експлуатація телевізора

Примітки:

1. Як вже відмічалось, управління телевізором може здійснюватися як за допомогою пульта ДУ, так і за допомогою органів управління, які знаходяться на передній панелі телевізора. В даній інструкції показано опис в основному для використання пульта ДУ, який розроблений з таким розрахунком, щоб надати Вам можливість керувати усіма функціями приладу. Основні функції будуть описані у відповідних підрозділах розділу "Система меню". Ті ж функції, які не потребують використання системи меню, описані в поточному розділі.
2. При читанні даного підрозділу, дивіться також розділ "Пульт дистанційного управління", де Ви зможете знайти необхідні кнопки.

Пошук каналів

Після першого вмикання телевізора, необхідно налаштувати існуючі в діапазоні канали. Натисніть кнопку **MENU**. Кнопками **напрямок** пересуньте курсор на *Automatic Search* (автоматичний пошук), потім натисніть на **V+** і пристрій почне пошук усіх доступних каналів автоматично.

Регулювання рівня гучності

За допомогою кнопок зменшення/збільшення рівня гучності, розташованих на пульті ДУ, Ви можете змінювати рівень гучності. При цьому:

- для збільшення рівня гучності натисніть кнопку "**V +**";
- для зменшення рівня гучності натисніть кнопку "**V -**".

Послідовний вибір програм

За допомогою кнопок переключення програм вгору/вниз, розташованих на пульті ДУ, Ви можете послідовно вибирати програми. При цьому:

- для вибору наступної програми натисніть кнопку "**P +**";
- для вибору попередньої програми натисніть кнопку "**P -**".

Безпосередній вибір програм

За допомогою **цифрових кнопок 0, 1, 2, 3, 4, 5, 6, 7, 8, 9**, розташованих на пульті ДУ, Ви можете здійснювати безпосередній вибір програм. При цьому для введення 2-х або 3-х значного номеру програми натисніть кнопку "**вибір цифрового разряду**" (**-/--**) та введіть необхідні цифри (наприклад, для введення номеру 35 натисніть кнопку "3", а потім кнопку "5").

Переключення між 2-ма останніми програмами

За допомогою кнопки **переключення між 2-ма останніми програмами** (кнопка ) розташованої на пульті ДУ, Ви можете переключатися між 2-ма останніми програмами (поточною та передостанньою).

Функція "кращі програми"

За допомогою кнопок "**SELECT**" та "**SCAN**", розташованих на пульті ДУ, Ви можете запрограмувати 1...8 програм як "кращі" (при виборі програми натисніть кнопку "**SELECT**") та ввімкнути режим сканування цих "кращих" програм (кнопка "**SCAN**").

Переключення між режимами TV та AV

За допомогою кнопки **переключення між режимами TV** (режим перегляду телевізійних програм) та **AV** (режим перегляду відео) (кнопка **TV/AV**), розташованої на пульті ДУ, Ви можете переключатися між режимами TV та AV.

Вибір 4-х запрограмованих режимів зображення

За допомогою кнопки **переключення 4-х запрограмованих режимів зображення** (кнопка **PP**), розташованої на пульті ДУ, Ви можете вибрати один з 4-х запрограмованих режимів зображення. При цьому вибір певного одного з 4-х запрограмованих режимів зображення здійснюється повторним натисканням цієї кнопки. При цьому потрібно відмітити, що зміна цих 4-х запрограмованих режимів зображення здійснюється у наступному циклічному порядку: СТАНДАРТНИЙ -> М'ЯКИЙ -> ЯСКРАВИЙ -> ДИНАМІЧНИЙ -> ПЕРСОНАЛЬНИЙ.

Приглушення звуку

За допомогою кнопки **приглушення звуку** (кнопка ) , розташованої на пульті ДУ, Ви можете повністю приглушити гучність. При цьому:

- для повного приглушення гучності натисніть один раз цю кнопку;
- для відновлення нормального рівня гучності натисніть ще раз цю кнопку.

Відображення номеру програми

За допомогою кнопки **"DISP"**, розташованої на пульті ДУ, Ви можете ввімкнути/вимкнути режим відображення номеру програми.

Система звуку

За допомогою кнопки **вибора системи звуку** (кнопка **"SYS"**), розташованої на пульті ДУ, Ви можете встановити систему звукового супроводження (пункт **ЗВУК**).

Примітка:

Про системи кольоровості та системи звукового супроводження у різних регіонах див. таблицю нижче.

Регіон	Система	
	Кольоровість	Звукове супроводження
Азія, Середній Схід	PAL	B/G; D/K; I
	SECAM	B/G
Європа	SECAM	D/K
	PAL	D/K; B/G; I
Океанія	PAL	B/G
Африка	PAL	I; B/G
	SECAM	B/G

Аудіо

За допомогою кнопки **аудіо** (кнопка **"AUDIO"**), розташованої на пульті ДУ, Ви можете увійти в режим аудіо звучання. При цьому зображення на екрані не буде. Для виходу з цього режиму натисніть цю кнопку ще раз.

Ігри

За допомогою кнопки **GAME**, розташованої на пульті ДУ, можна увійти до **режиму ігр**.

Таймер сну

За допомогою кнопки **таймер сну**, розташованої на пульті ДУ, Ви можете встановити час, по закінченні якого телевізор переключиться у режим "очікування". При цьому зміна часу "таймеру сна" виконується з шагом у 10 хв (10-180 хв) при кожному новому натисканні цієї кнопки: 120 хв -> 110 хв -> 100 хв ... 10 хв -> викл.

Система меню

Примітки:

1. Цей телевізор забезпечений системою меню, яка значно полегшує управління його численними функціями. За допомогою системи меню телевізор управляє простим вибором команд, що з'являються на екрані апарату. Усі функції системи меню будуть вказані у поточному розділі.
2. При читанні цього підрозділу дивіться також розділ "Пульт дистанційного управління (пульт ДУ)", де Ви зможете знайти необхідні кнопки.

Виклик головного меню

Для входу у головне меню натисніть кнопку "MENU" (на передній панелі або на пульті ДУ).

Перехід між різними підменю, а також вихід з меню здійснюється повторним натисканням кнопки "MENU" (на передній панелі або на пульті ДУ). При цьому також потрібно відмітити, що

зміна підменю здійснюється у циклічному порядку і при вибраній російській мові повідомлень екранного меню порядок зміни підменю буде такий:



При цьому для вибору тих чи інших пунктів в підменю, а також для заміни параметрів цих пунктів, користуйтеся кнопками "P+", "P-", "V+", "V-" на пульті ДУ або на передній панелі телевізора (надалі будемо називати всі ці кнопки **кнопками управління меню**).

Підменю ЗОБРАЖЕННЯ (PICTURE)

В підменю ЗОБРАЖЕННЯ (PICTURE) Ви можете встановити за Вашим смаком наступні параметри зображення:

- контрастність (пункт **CONTRAST**);
- яркість (пункт **BRIGHT**);
- кольоровість (пункт **COLOR**);
- відтінок (пункт **TEMP.**);
- різкість (пункт **SHARP**);



PICTURE	
BRIGHT	50
CONTRAST	50
COLOR	50
SHARP	50
TEMP.	STANDARD

При цьому для входу в підменю ЗОБРАЖЕННЯ (PICTURE) натисніть кнопку "MENU" один раз на пульті ДУ, а для вибору і регулювання необхідного Вам параметру, користуйтеся кнопками управління меню.

Примітка:

Параметр **відтінок** регулюється лише для системи кольоровості NTSC.

Підменю ТАЙМЕР (TIMER)

В підменю ТАЙМЕР (TIMER) Ви можете встановити за Вашим бажанням наступні параметри:

- **годинник** (тобто поточний час) (пункт **CLOCK**);
- **час включення** (тобто час, коли телевізор переключиться зі стану "очікування" в робочий режим) (пункт **ON TIMER**). При цьому в пункті **POSITION** можливо встановити ту програму, на яку Ви бажаєте, щоб телевізор переключився зі стану "очікування" у робочий режим;
- **час вимкнення** (тобто час, коли телевізор переключиться з робочого режиму в стан "очікування") (пункт **OFF TIMER**).



TIMER	
CLOCK	0:07
OFF TIMER	
OFF	0:00
ON TIMER	
OFF	0:00
POSITION	0

Примітка:

1. Потрібно зауважити, що параметри даного підменю (окрім "таймеру сну") можна встановлювати лише в тому випадку, коли введені параметри поточного часу.
2. Скинути встановлений проміжок часу "таймеру сну" можна шляхом натискання кнопки "Живлення" (POWER), розміщеної на пульті ДУ, тобто переключенням телевізора в стан "очікування".

При цьому для входу в підменю ТАЙМЕР (TIMER) натисніть кнопку "**MENU**" 2-а рази, а для вибору і регулювання необхідного Вам параметру використовуйте кнопки управління меню.

Підменю НАСТРОЙКА (SEARCH)

В підменю НАСТРОЙКА (SEARCH) Ви можете здійснити:

- **обрати позицію підлаштовуємого каналу** (пункт **POSITION**);
- **обрати діапазон для пошуку каналів** (пункт **BAND**);
- **автоматичний пошук програм з їх запом'ятовуванням** (пункт **AUTO TUNE**);
- **ручний пошук програм з їх запом'ятовуванням** (пункт **SEARCH**);
- **точне підлаштування програм з їх запом'ятовуванням** (пункт **MFT**).



SEARCH	
POSITION	099
BAND	V-L
MFT	→
SEARCH	→
AUTO TUNE	→
↓	!!!!!!!!!!!!!!!!!!!!

При цьому для входу в підменю НАСТРОЙКА (SEARCH) натисніть кнопку "**MENU**" 3-и рази, а для вибору і регулювання необхідного Вам параметру, користуйтеся кнопками управління меню.

Примітка:

1. В режимі **ручного пошуку** для включення пошуку натисніть кнопку "V-" або "V+" і «P+» або «P-». Оберіть позицію (POSITION) підлаштовуємого каналу і діапазон (BAND), потім задайте напрямок пошуку (SEARCH) (пошук буде відбуватися вниз або вгору по діапазону відповідно). При цьому при знаходженні найближчої програми пошук зупиниться.
2. Якщо в процесі автопошуку і ручного пошуку запом'ятовування програми характеризується неякісним зображенням або/і звуком - Ви можете використати пункт **ТОЧНА НАСТР.** (MFT). Для **точного підстроювання** вибраної програми необхідно натиснути і утримувати кнопку **V+** або **V-** (підстроювання буде відбуватися вгору/вниз по діапазону відповідно) до оптимального прийому.

3. Навіть в процесі точного підстроювання не завжди якість зображення або/і звуку може Вас задовільнити. Це може бути причиною, наприклад, умов погоди (наприклад, в ясну чи сонячну погоду якість зображення і звуку цієї програми буде відмінним, однак в непогоду – буде поганим).

Ви можете також **відредагувати позиції каналу**.

Увійдіть до **підменю позиціонування каналу** (пункт **POS EDIT**). Для вибору й регулювання потрібного Вам параметру використовуйте кнопки керування меню.

Ви можете **виконати**:

- **вибір поточної позиції каналу** (пункт **CURRENT POS**);
- **вибір позиції каналу для переміщення** (пункт **TARGET POS**);
- **підтвердження переміщення каналу з поточної позиції на задану** (пункт **CONFIRM**);
- **увімкнення відміни запом'ятовування обраної програми** (пункт **SKIP**);
- **вибір системи звучання** (пункт **SOUND**)



POS EDIT		
CURRENT POS		000
TARGET POS		000
CONFIRM		→
SKIP		OFF
SOUND		DK
SEARCH		↓

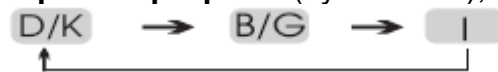

Підменю УСТАНОВКА (FUNCTION)

В підменю УСТАНОВКА (FUNCTION) Ви можете встановити за Вашим бажанням наступні параметри:

- **мова** (тобто мова повідомлень екранного меню – російська, англійська та ін. пункт **LANG.**);
- **календар** (пункт **CALENDAR**), Ви можете увійти до режиму перегляду календаря, а за допомогою кнопок “V-“, “V+“, “P-“, “P+” відредагувати його.
- **гра** (пункт **GAME**), Ви можете вийти до режиму гри. Використовуйте кнопки “V-“, “V+“, “P-“, “P+” та «MENU».
- **увімкнути/вимкнути фон** (пункт **BACKGROUND**).

При цьому для входу в підменю УСТАНОВКА натисніть кнопку “MENU” 4-и рази, а для вибору і регулювання необхідного Вам параметру, користуйтеся кнопками управління меню.



FUNCTION	
LANG.	ENGLISH
CALENDAR	→
GAME	→
BACKGROUND	ON

2008 JAN 01						
SUN	MON	TUE	WED	THU	FRI	SAT
		1	2	3	4	5
6	7	8	9	10	11	12
13	14	15	16	17	18	19
20	21	22	23	24	25	26
27	28	29	30	31		

Підменю ЗВУК (SOUND)

В підменю ЗВУК (SOUND) Ви можете встановити за Вашим бажанням **наступні параметри**:

- **встановити рівень гучності** (пункт **VOLUME**);
- **встановити розподіл звучання між колонками (баланс)** (пункт **BALANCE**).



SOUND	
VOLUME	20
BALANCE	00

Підключення відеомагнітофону та інших приладів

Так як телевізор має як AV входи, так і AV виходи, то до нього можна підключати як "відеоджерела" (див. схему 1), так і "приймальне" обладнання (див. схему 2). В зв'язку з тим, що наявність входів/виходів, а також їх розміщення може змінюватися, нижче приведені схеми тільки для інформації.

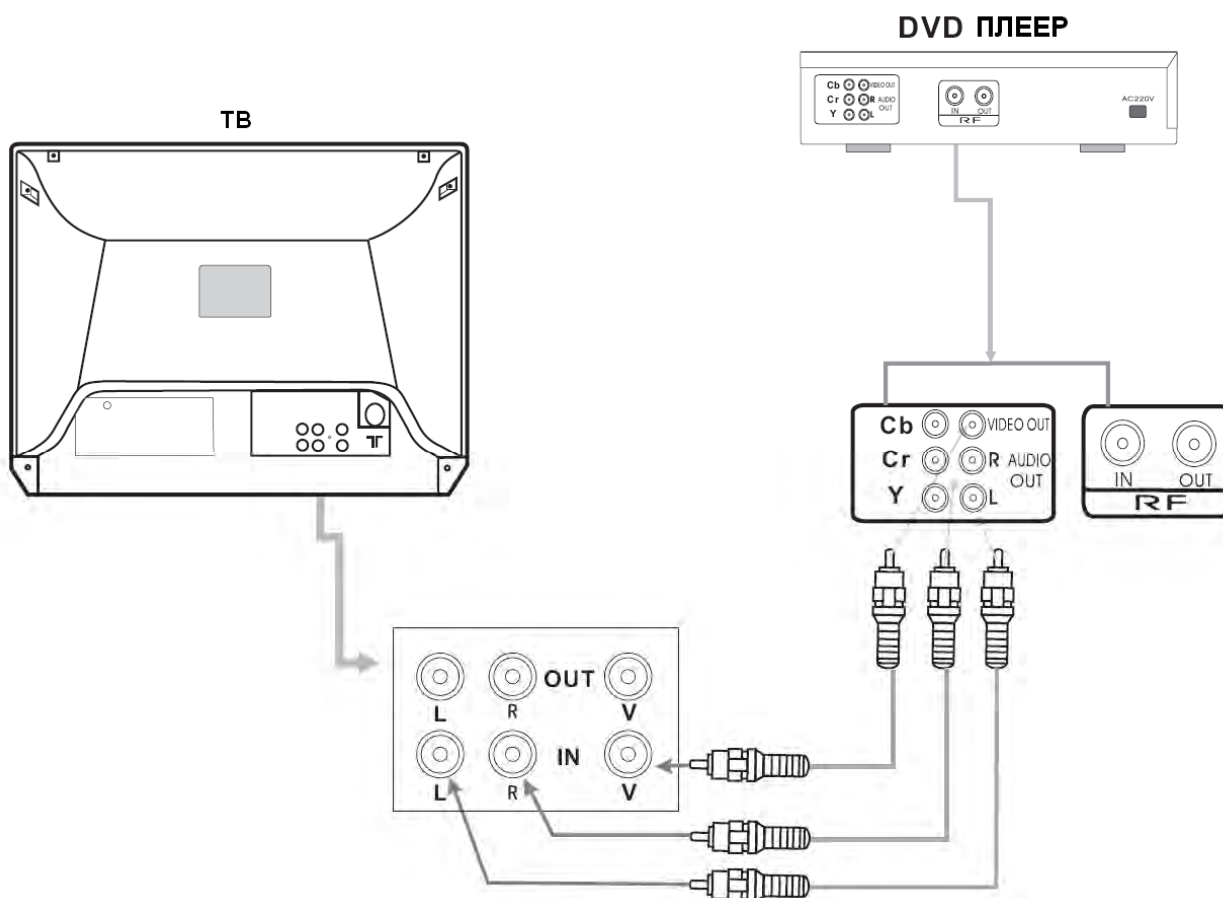
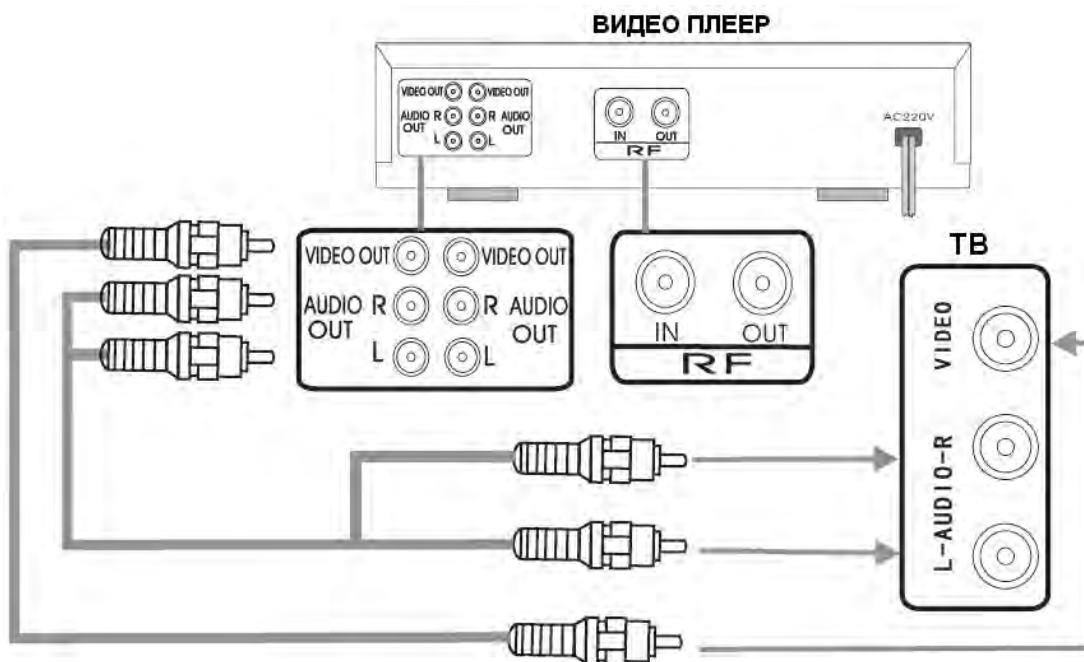



















Примітки:

1. При підключенні зовнішніх пристроїв до телевізора рекомендується відключити як телевізор, так і цей зовнішній пристрій від мережі перемінного струму.
2. Також рекомендується за більш детальною інформацією звертатись до інструкцій по експлуатації цих зовнішніх пристроїв.

У випадку несправностей

Перш ніж звернутися за техобслуговуванням, визначте ознаки несправностей та зробіть деякі перевірки як показано нижче.

Ознаки несправностей		Перевірки
Зображення	Звук	
Немає зображення і немає звуку		
 Немає зображення	 Немає звуку	Будь ласка, перевірте: Чи підключений штепсель до розетки змінного струму? Чи не вимкнена кнопка "Живлення"? Чи надійно підключена антена? Чи ретельно вставлений штекер антенного кабеля у гніздо телевізора? Чи не ушкоджений антенний кабель та чи правильного типу використовується штекер антенного кабеля? Чи правильно Ви натиснули кнопку на пульті ДУ? (Може треба спробувати ще раз) Чи правильно встановлені рівні контрастності, яскравості, гучності (при цьому рекомендується перевірити шляхом натискання на кнопку "Живлення" або на пульті ДУ)
Неякісне зображення або/та неякісний звук		
 Без коліра	 Нормальний звук	Будь ласка, перевірте: Чи правильно Ви вибрали телевізійну систему? Чи не встановлений телевізор або антенний кабель поблизу динаміків акустичної системи, незаземленого аудіо устаткування або неонових освітлень,...? Чи немає навкруги Вашого дому гір або високих будинків? (Гори та високі будинки можуть стати причиною виникнення подвійного зображення та появи мигаючих символів на екрані телевізора. Іноді Ви можете покращити якість зображення зміною спрямованості зовнішньої антени) Чи точно Ви настроїли програму? Чи правильно встановлені рівні контрастності, яскравості, гучності?
 "Скремблроване" зображення	 Нормальний або слабкий звук	
 Кольорові "латки"	 Нормальний звук	
 Без коліра	 Звук з шумами	
 "Засніжене" зображення	 Звук з шумами	
 Повторне зображення	 Нормальний звук	
 Радіозавади	 Звук з шумами	

 Нормальне зображення	 Без звуку	Будь ласка, перевірте: Чи не натиснули Ви кнопку виключення звуку (MUTE)?
Проблеми з пультом ДУ		
Телевізор більше не виконує команди пульта ДУ	Будь ласка, перевірте: - Чи не розрядилися батарейки пульта ДУ? - Чи правильно вставлені батарейки у пульт ДУ (перевірте дотримання полярності установлених батарейок)? - Чи не пошкодили Ви випадково пульт ДУ? Ви можете користуватись органами управління самого телевізора, які розташовані на передній панелі.	

Якщо Ви сумніваєтесь, рекомендується викликати майстра з обслуговування. Ні в якому разі не намагайтесь самостійно ремонтувати або знімати задню кришку телевізора, це може призвести до ураження електричним струмом та ін.

Перераховані нижче явища вважаються нормальними і не являються результатом несправностей телевізора:

- При торканні до екрану телевізора, можливо, Ви відчуєте удар слабким електричним струмом. Як вже відмічалось вище, це екранна статична електрика - результат накопичення статичної електрики на поверхні кінескопа. Така статична електрика через малу свою величину безпечна.
- При різкій зміні температури телевізор може видавати потріскуючий звук. У випадку, якщо зображення та звук у нормі, це не являється несправністю.
- При появі на екрані нерухомого яскравого зображення (наприклад, білого плаття) воно може бути пофарбованим. Це проблема усіх кінескопів, і коли яскраве зображення зникає, пофарбування теж зникає.

Технічні характеристики

Кінескоп	
⇒ Розмір	21" (54 см)
⇒	29" (73 см)
Системи	
⇒ Системи прийому телевізійного віщання та відео відтворення	PAL/SECAM B/G, D/K,
⇒ Системи AV	PAL, SECAM, NTSC - 3.58МГц/ 4.43МГц
Канали	
⇒ Канали (частота тюнера)	VHF(L): 46.25-168.25МГц; VHF(H): 175.25-463.25МГц; UHF: 471.25-863.25МГц
⇒ Канали (кабельне телебачення)	Mid band: X- Z, S1- S10; Super band: S11- S20; Hyper band: S21- S41
⇒ Кількість каналів	249
⇒ Індикація каналів	Екранний дисплей
Екранне меню, звуковий вихід	
⇒ Мова повідомлень екранного меню	Російська/англійська та інша
⇒ Потужність звукового виходу	21" (54 см) - 2 X 2,5 Вт
⇒	29" (73 см) - 2 X 4 Вт
Входи та термінали	
⇒ Радіочастотний (RF) антенний вхід	75 Ом (несиметричний)
⇒ Відео/аудіо термінали	
⇒ відео вхід	1 Vp-p, 75 Ом
⇒ аудіо вхід	≥200 мВ (ефективний), ≥70 кОм
Споживана потужність та джерело живлення	
⇒ Максимальна споживана потужність	21" (54 см) - 75 Вт
⇒	29" (73 см) - 115 Вт
⇒ Джерело живлення	220 В, 50 Гц (160-270 В, 50-60 Гц)
Акcesуари	
⇒ Пульт дистанційного управління з батарейками	1 шт.
⇒ Інструкція з експлуатації з гарантійним талоном	1 шт.

Примітка:

Конструкція та технічні характеристики можуть змінюватися без попереднього повідомлення.

Рекомендації

Маємо надію, що Ви задоволені телевізором ORION. Для отримання повної системи і максимального задоволення рекомендуємо також звернути Вашу увагу на DVD ORION та домашні кінотеатри ORION, які не тільки відрізняються стильним дизайном, а і забезпечать **найкращу** якість зображення та звуку.

DVD ORION та домашні кінотеатри ORION

(широкий модельний ряд; російське меню; підтримка всіх основних форматів включаючи MPEG4/DivX; розширена система виходів включаючи 5.1 вихід; караоке; радіо тюнер в домашніх кінотеатрах; 1 рік безкоштовний сервіс та багато чого іншого – детальну інформацію див. за адресою <http://www.orion.ua/>)



модель DVD-883



модель DVD-886



модель HT-891



модель HT-892

Бажаємо Вам тільки ПРАВИЛЬНОГО вибору!